

**МИНИСТЕРСТВО ТРАНСПОРТА РОССИЙСКОЙ ФЕДЕРАЦИИ
ФЕДЕРАЛЬНОЕ АГЕНТСТВО МОРСКОГО И РЕЧНОГО ТРАНСПОРТА**

Согласовано:

Заместитель руководителя
Федерального агентства морского
и речного транспорта

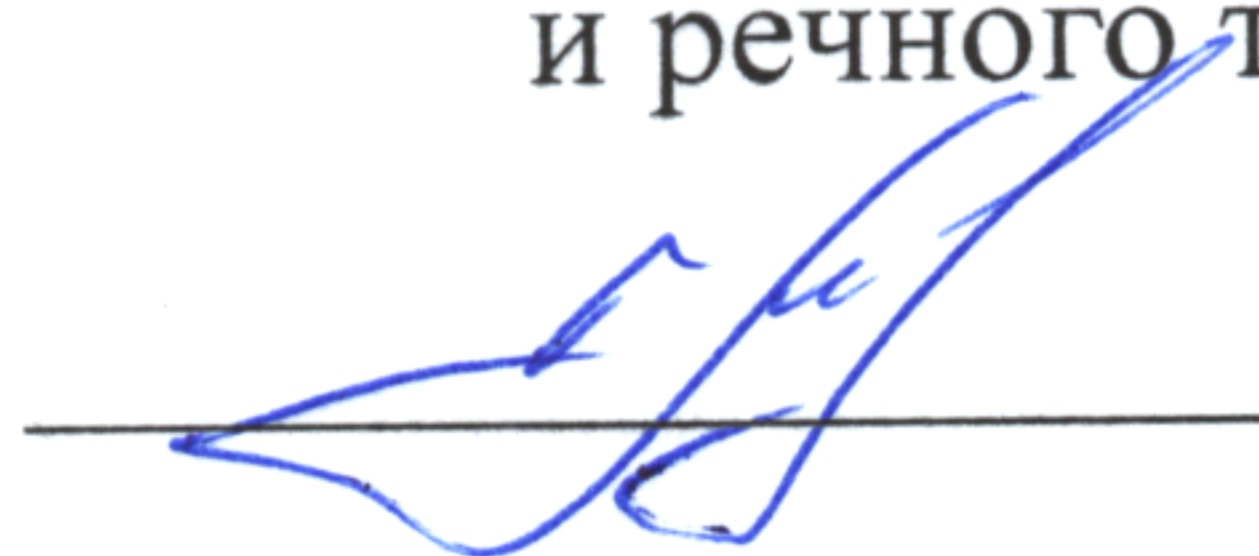

Д.В. Ушаков





« 6 » апреля 2022 г.

**ПЕРЕЧНИ ВОПРОСОВ ДЛЯ КВАЛИФИКАЦИОННЫХ ИСПЫТАНИЙ
ЧЛЕНОВ ЭКИПАЖЕЙ СУДОВ ВНУТРЕННЕГО ВОДНОГО ТРАНСПОРТА**

Вопросы дипломирования членов экипажей судов внутреннего водного транспорта

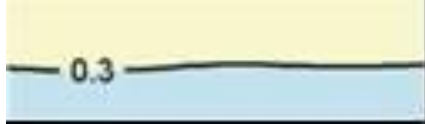
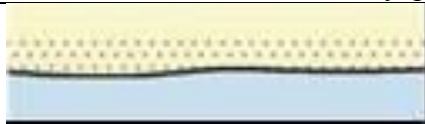
Судоводители

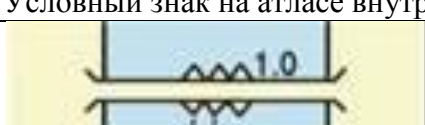
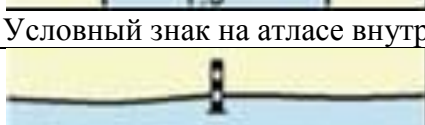
капитан; старший помощник капитана; помощник капитана;

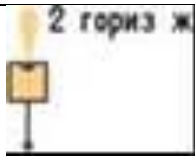
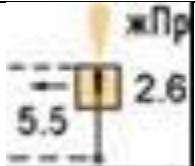
№	Формулировка вопроса
1.	 <p>Условный знак на атласе внутренних водных путей обозначает</p>
2.	 <p>Условный знак на атласе внутренних водных путей обозначает</p>
3.	 <p>Условный знак на атласе внутренних водных путей обозначает</p>
4.	 <p>Условный знак на атласе внутренних водных путей обозначает</p>
5.	 <p>Условный знак на атласе внутренних водных путей обозначает</p>
6.	 <p>Условный знак на атласе внутренних водных путей обозначает</p>
7.	 <p>Условный знак на атласе внутренних водных путей обозначает</p>
8.	 <p>Условный знак на атласе внутренних водных путей обозначает</p>
9.	 <p>Условный знак на атласе внутренних водных путей обозначает</p>

10.

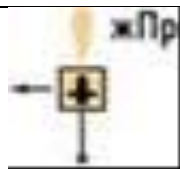

Условный знак на атласе внутренних водных путей обозначает

11.

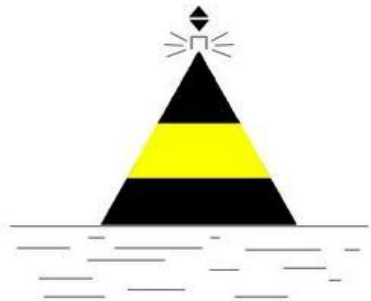

Навигационный знак выставляется

12.

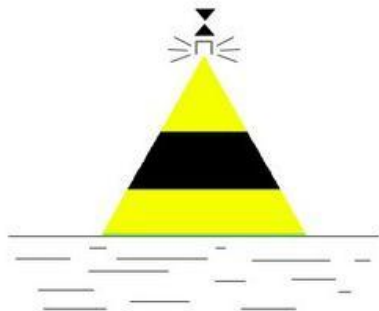

Навигационный знак выставляется

13.

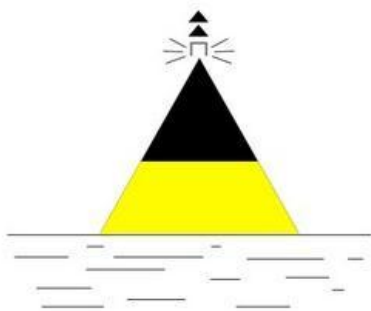

Навигационный знак выставляется

14.

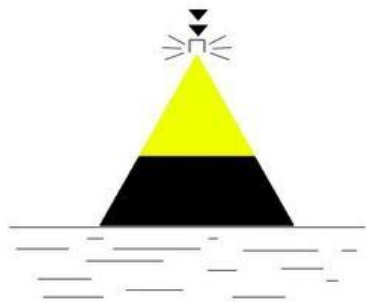

Навигационный знак выставляется

15.

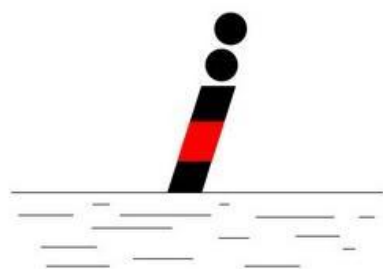

Навигационный знак выставляется

16.

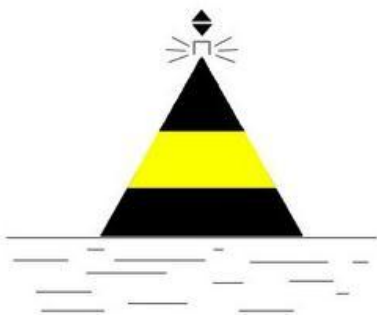

В ночное время навигационный знак освещается

17.

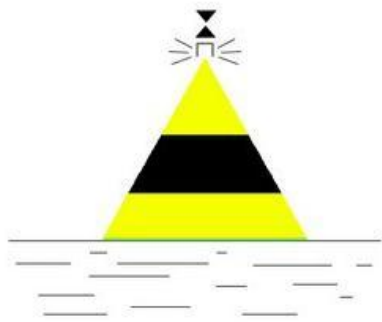

В ночное время навигационный знак освещается

18.

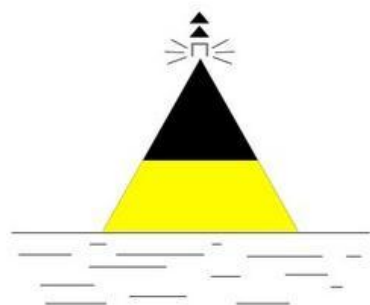

В ночное время навигационный знак освещается

19.

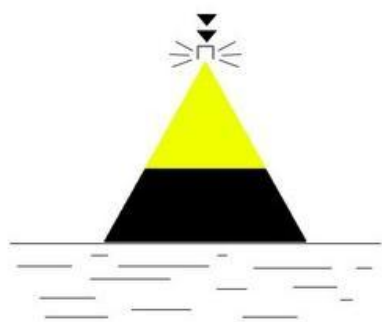

В ночное время навигационный знак освещается

20.

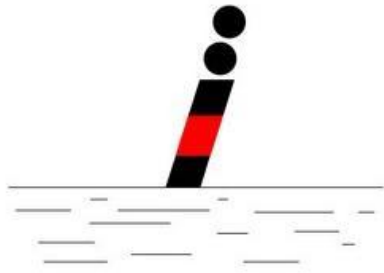

В ночное время навигационный знак освещается

21.



Навигационный знак обозначает

22.



Навигационный знак обозначает

23.



Навигационный знак обозначает

24.



Навигационный знак обозначает

25.



Навигационный знак обозначает

26.



Навигационный знак обозначает

27.



Навигационный знак обозначает

28.



Навигационный знак обозначает

29.



Навигационный знак обозначает

30.



Навигационный знак обозначает

31.



Навигационный знак обозначает

32.

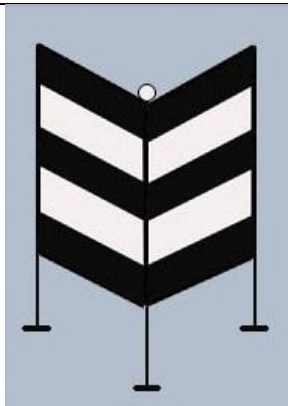

Навигационный знак обозначает

33.

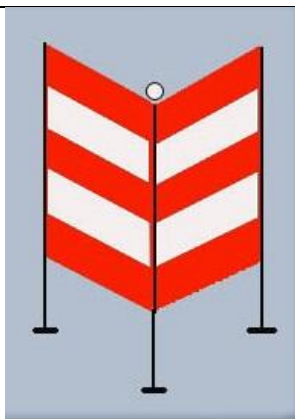

Навигационный знак обозначает

34.

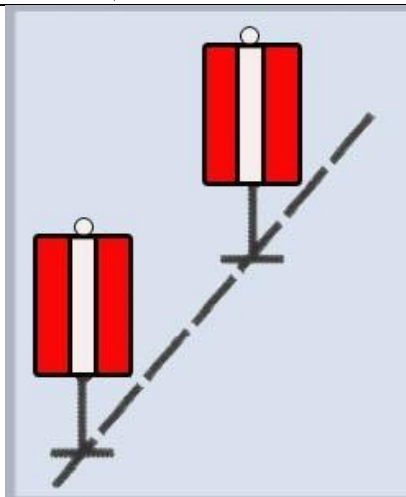

Навигационный знак обозначает

35.

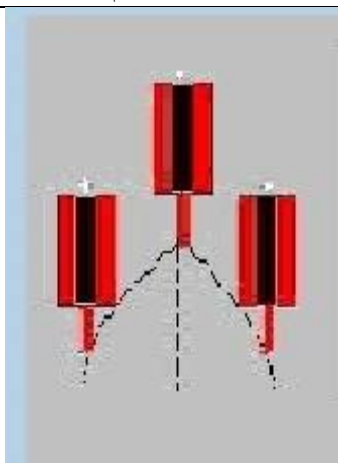









Навигационный знак обозначает

36.



В ночное время навигационный знак освещается

37.	 A white conical buoy with a black base and a small white cap on top, floating on the water.	В ночное время навигационный знак освещается
38.	 A white conical buoy with a black band around its middle, a black base, and a small white cap on top, floating on the water.	В ночное время навигационный знак освещается
39.	 A white conical buoy with two black bands around its middle, a black base, and a small white cap on top, floating on the water.	В ночное время навигационный знак освещается
40.	 A conical buoy with alternating red and white horizontal stripes, a black base, and a small white cap on top, floating on the water.	В ночное время навигационный знак освещается
41.	 A red cylindrical buoy with a black base and a small white cap on top, floating on the water.	В ночное время навигационный знак освещается

42.		В ночное время навигационный знак освещается
43.		В ночное время навигационный знак освещается
44.		В ночное время навигационный знак освещается
45.		В ночное время навигационный знак освещается
46.	Требования, относящиеся к сигнальным огням, должны соблюдаться от захода до восхода солнца	
47.	Белый или красный огонь, расположенный в диаметральной плоскости судна, излучающий непрерывный свет по дуге горизонта в 225° и установленный таким образом, чтобы этот свет был виден с направления прямо по носу судна до $22,5^\circ$ позади траверза каждого борта называется	
48.	Условия ограниченной видимости, это условия, при которых	
49.	В случае падения члена экипажа за борт судна, либо обнаружения человека за бортом судна, член экипажа обязан	
50.	При ограниченной видимости запрещаются расхождение и обгон судов (составов) на участках, где судовой ход имеет ширину менее ____ метров, если визуальная	

	видимость составляет менее трех длин судна (состава)
51.	Многорезимное транспортное средство, которое в своем основном эксплуатационном режиме летит в непосредственной близости от поверхности, используя экранный эффект называется
52.	Зеленый огонь на правом борту и красный огонь на левом борту, каждый из которых должен излучать непрерывный свет по дуге горизонта в $112,5^\circ$ и установленные таким образом, чтобы этот свет был виден с направления прямо по носу судна до $22,5^\circ$ позади траверза соответствующего борта называется
53.	Белый огонь, расположенный в кормовой части судна, излучающий непрерывный свет по дуге горизонта в 135° и установленный таким образом, чтобы светить от направления прямо по корме до $67,5^\circ$ в сторону каждого борта называется
54.	Белый огонь, расположенный на краю ходового мостика (на борту), излучающий непрерывный свет по дуге горизонта 180° и установленный таким образом, чтобы светить от направления по траверзу 90° в сторону носа и кормы называется
55.	Огонь, излучающий непрерывный свет по дуге горизонта в 360° называется
56.	Желтый огонь, расположенный в кормовой части судна, излучающий непрерывный свет по дуге горизонта в 135° и установленный таким образом, чтобы светить от направления прямо по корме до $67,5^\circ$ в сторону каждого борта называется
57.	Размер сигнального флага-отмашки для судов длиной более 25 метров должен быть не менее м.
58.	Диаметр сигнального знака в форме шара должен быть не менее м.
59.	Пассажирское водоизмещающее самоходное судно с механическим двигателем, работающее на переправе или на внутригородских маршрутах, самоходный паром на ходу, а также судно на воздушной подушке, находящееся в неводоизмещающем состоянии, кроме сигнальных огней судна с механическим двигателем, должно нести
60.	Многорезимное транспортное средство, которое в своем основном эксплуатационном режиме летит в непосредственной близости от поверхности, используя экранный эффект (далее - экраноплан) при взлете, посадке и во время полета вблизи поверхности, кроме сигнальных огней судна с механическим двигателем, должно нести
61.	Шлюпки судов должны иметь
62.	Судно, занятое водолазными работами, в темное время суток должно нести
63.	Судно, терпящее бедствие и/или нуждающееся в помощи, может показывать
64.	Судоводитель судна, не получивший ответ на свой вызов по УКВ радиосвязи, должен
65.	В случае неисправности установки УКВ радиосвязи судно (состав)
66.	Если судном (составом) или плотом поврежден или смещен знак навигационного оборудования, то капитан судна должен
67.	При плавании в бассейнах разрядов "М" и "О" суда должны иметь дополнительный запас воды под днищем не менее
68.	Участки ВВП, на которых запрещается расхождение и обгон судов (составов):
69.	На ВВП запрещается обгон и расхождение с одновременным нахождением на траверзе друг у друга трех судов при ширине судового хода менее ... метров
70.	На ВВП запрещается полное или частичное пересечение судового хода на расстоянии менее километра от приближающихся судов без согласования взаимных действий, при этом во всех случаях пересечение судового хода должно производиться под углом, близким к прямому
71.	На ВВП запрещается полное или частичное пересечение судового хода на расстоянии менее 500 метров от приближающихся судов без согласования

	взаимных действий, при этом во всех случаях пересечение судового хода должно производиться под углом, близким к прямому
72.	На ВВП запрещается движение судов (составов) и плотов самосплавом
73.	На ВВП запрещается буксировка судов ошвартованных бортами
74.	На ВВП запрещается буксировка плавучих кранов с поднятой стрелой, за исключением случаев буксировки плавучих кранов по ВВП с малыми гарантированными габаритами судовых ходов (шириной до 50 метров и радиусом закругления до 500 метров), а также буксировки плавучих кранов, у которых по техническим причинам опускание стрелы невозможно
75.	На ВВП запрещается расхождение и обгон судов в зоне аварийно-ремонтных работ, заградительных ворот каналов, переправ (при ширине судового хода менее 200 метров), в пролете мостов, а также расхождение судов (за исключением скоростных судов) в пределах 500 метров выше и ниже мостов, если движение судов осуществляется через один пролет
76.	Судну длиной 20 метров и менее, а также парусному судну запрещается затруднять движение любого другого судна (состава), которое может безопасно следовать только в пределах судового хода
77.	Судну длиной 20 метров и менее, а также парусному судну запрещается останавливаться или становиться на якорь в пределах судового хода, а также у плавучих знаков навигационного оборудования (за исключением судов технического флота)
78.	Судам, занятым ловом рыбы, запрещается затруднять движение любого другого судна (состава), которое может безопасно следовать только в пределах судового хода
79.	Судам, занятым ловом рыбы, запрещается выметывать рыболовные снасти на судовом ходу на расстоянии километра от судоходных пролетов мостов
80.	Судам, занятым ловом рыбы, запрещается выметывать рыболовные снасти более чем наполовину судового хода
81.	Судам, занятым ловом рыбы, запрещается начинать выметывание рыболовных снастей перед приближающимися судами (составами)
82.	Судам, занятым ловом рыбы, запрещается производить лов рыбы неводом несколькими судами, идущими фронтом, в пределах судового хода
83.	При плавании судов по ВВП, на которых установлена система разделения движения судно (состав), использующее СРД, должно следовать в соответствующей полосе движения СРД в установленном на ней общем направлении потока движения
84.	При плавании судов по ВВП, на которых установлена система разделения движения судно (состав), использующее СРД, должно держаться в стороне от линии разделения движения или от зоны разделения движения
85.	При плавании судов по ВВП, на которых установлена система разделения движения судно (состав), использующее СРД, должно входить в полосу движения СРД или покидать полосу движения СРД на конечных участках, при этом судно должно делать это под возможно меньшим углом к общему направлению потока движения
86.	При плавании судов по ВВП, на которых установлена система разделения движения судно (состав), использующее СРД, должно избегать пересечения полос движения СРД, но если оно вынуждено пересекать полосу движения СРД, то должно делать это, насколько возможно, курсом под прямым углом к общему направлению потока движения
87.	При плавании судов по ВВП, на которых установлена система разделения движения судно (состав), использующее СРД, должно входить в полосу движения

	СРД или покидать полосу движения СРД на конечных участках, при этом судно должно делать это под прямым углом к общему направлению потока движения
88.	При плавании судов по ВВП, на которых установлена система разделения движения судно (состав), использующее СРД, должно избегать пересечения полос движения СРД, но если оно вынуждено пересекать полосу движения СРД, то должно делать это, насколько возможно, под возможно меньшим углом к общему направлению потока движения
89.	Судно (состав) не должно использовать участок акватории между полосами системы разделения движения и береговой чертой (далее - зона прибрежного плавания), когда оно может безопасно использовать соответствующую полосу движения СРД
90.	При одновременном подходе судов (составов) сверху и снизу к участку ВВП, который не позволяет осуществлять движение судов (составов) в обоих направлениях одновременно
91.	В случае, когда по каким-либо причинам расхождение на участке ВВП затруднено, судно (состав), идущее вверх, с момента обнаружения судна (состава), идущего вниз, должно маневрировать таким образом, чтобы расхождение произошло в наиболее удобном месте
92.	В случае, когда по каким-либо причинам расхождение на участке ВВП затруднено, судно (состав), идущее вниз, с момента обнаружения судна (состава), идущего вверх, должно маневрировать таким образом, чтобы расхождение произошло в наиболее удобном месте
93.	При одновременном подходе к участку ВВП, на котором запрещается расхождение
94.	В случае обнаружения в зоне подводного перехода или водозабора выбросов газов, нефтепродуктов или нефтяных пятен:
95.	Каждое судно должно всегда следовать с безопасной скоростью с тем, чтобы оно могло предпринять действия для предупреждения столкновения и могло быть остановлено в пределах расстояния, требуемого при существующих обстоятельствах и условиях
96.	Каждое судно должно следовать с безопасной скоростью только когда оно осуществляет расхождение с другими судами
97.	В случае неуверенности в правильности своих действий, а также в оценке действий других судов судоводитель должен
98.	Оборот, связанный с пересечением курса приближающегося судна (состава), выполняется
99.	При пересечении судового хода на встречных курсах расхождение судов может производиться любыми бортами, при этом первым выходит на УКВ радиосвязь и определяет сторону расхождения судоводитель судна, идущего от правого берега
100.	При пересечении судового хода на встречных курсах расхождение судов может производиться любыми бортами, при этом первым выходит на УКВ радиосвязь и определяет сторону расхождения судоводитель судна, идущего от левого берега
101.	Судно при подходе к работающему на судовом ходу дноуглубительному или дноочистительному снаряду должно согласовать по УКВ радиосвязи сторону прохода не менее чем
102.	В случае если дноуглубительный или дноочистительный снаряд не выходит на связь по УКВ радиосвязи, судно должно подать:
103.	При одновременном подходе судов к дноуглубительному или дноочистительному снаряду сверху и снизу судно, идущее вниз проходит в первую очередь
104.	При одновременном подходе судов к дноуглубительному или дноочистительному снаряду сверху и снизу судно, идущее вверх проходит в первую очередь
105.	На каком расстоянии до наплавного моста судоводитель должен согласовать свои

	действия по УКВ радиосвязи?
106.	При осуществлении буксировки судна под бортом (за исключением случаев буксировки судна под бортом в пределах рейда) буксируемое судно должно находиться с правой стороны судна, осуществляющего буксировку
107.	При осуществлении буксировки судна под бортом (за исключением случаев буксировки судна под бортом в пределах рейда) буксируемое судно должно находиться с левой стороны судна, осуществляющего буксировку
108.	В случае невозможности расхождения судов левыми бортами, после согласования судоводителями взаимных действий по УКВ радиосвязи и подачи отмашки с правого борта:
109.	При расхождении судно (состав), идущее вверх, заблаговременно, а в случае ограниченного по путевым условиям обзора - при визуальном обнаружении встречного судна (состава) должно первым согласовать свои действия с судоводителем этого судна (состава) по УКВ радиосвязи и подать отмашку с левого борта
110.	При расхождении судно (состав), идущее вниз, заблаговременно, а в случае ограниченного по путевым условиям обзора - при визуальном обнаружении встречного судна (состава) должно первым согласовать свои действия с судоводителем этого судна (состава) по УКВ радиосвязи и подать отмашку с левого борта
111.	В случае, когда судоводители встречных судов (составов) не смогли установить между собой УКВ радиосвязь:
112.	В случае, когда судоводителю обгоняющего судна (состава) не удалось установить УКВ радиосвязь с судоводителем обгоняемого судна (состава), он должен:
113.	Судоводитель обгоняемого судна (состава) должен:
114.	Когда два судна с механическим двигателем идут пересекающимися курсами так, что может возникнуть опасность столкновения, судоводитель, который наблюдает другое судно со стороны своего правого борта, должен уступить ему дорогу
115.	Когда два судна с механическим двигателем идут пересекающимися курсами так, что может возникнуть опасность столкновения, судоводитель, который наблюдает другое судно со стороны своего левого борта, должен уступить ему дорогу
116.	Движение скоростных судов в неводоизмещающем положении разрешается только
117.	Движение судов в условиях ограниченной видимости разрешено, если на судне имеется и используется следующее находящееся в исправном состоянии оборудование:
118.	Судно (состав) при ухудшении видимости, наличии других судов, если условия плавания не обеспечивают безопасность дальнейшего движения судна (состава)
119.	В условиях ограниченной видимости на внутренних водных путях, кроме участков ВВП разряда "М", запрещается движение:
120.	В условиях ограниченной видимости проход судов и толкаемых составов под мостами разрешается только при следующих условиях:
121.	Судоводители судов и составов при движении в одном направлении в условиях ограниченной видимости, если они не намерены производить обгон, должны соблюдать между собой безопасную дистанцию, которая должна быть не менее:
122.	Постановка судна на якорь на судовом ходу разрешена только при следующих условиях:
123.	Стоянка судов запрещена:
124.	Дальность видимости белого топового огня на самоходном судне 20 метров и более, при коэффициенте прозрачности атмосферы 0,75, должна быть не менее:

125.	Дальность видимости красного топового огня на самоходном судне 20 метров и более, при коэффициенте прозрачности атмосферы 0,75, должна быть не менее:
126.	Дальность видимости бортовых огней на самоходном судне 20 метров и более, при коэффициенте прозрачности атмосферы 0,75, должна быть не менее:
127.	Звуковой сигнал "Внимание"
128.	Звуковой сигнал "Изменяю свой курс вправо"
129.	Звуковой сигнал "Изменяю свой курс влево"
130.	Звуковой сигнал "Мои движители работают на задний ход"
131.	Звуковой сигнал "Я намереваюсь остановиться"
132.	Звуковой сигнал "Предупреждение"
133.	Звуковой сигнал "Человек за бортом"
134.	Звуковой сигнал "Прошу увеличить ход"
135.	Звуковой сигнал "Прошу уменьшить ход"
136.	Звуковой сигнал "Прошу выйти на связь"
137.	Звуковой сигнал "Я Вас понял"
138.	Звуковой сигнал "Запрос на обгон"
139.	Звуковой сигнал "Обгон разрешен"
140.	Минимальный запас воды под днищем судна, при глубине судового хода 301 см и более, при песчаном и галечном грунте составляет:
141.	Минимальный запас воды под днищем судна, при глубине судового хода 301 см и более, при каменистом грунте составляет:
142.	Минимальный запас по высоте при прохождении судов под мостами, при высоте моста над рабочим (фактическим) уровнем воды от 13,1 м до 16,0 м, на свободных реках и водохранилищах составляет
143.	Минимальный запас по высоте при прохождении судов под мостами, при высоте моста над рабочим (фактическим) уровнем воды от 13,1 м до 16,0 м, на зарегулированных участках составляет
144.	Минимальный запас по высоте при прохождении судов под мостами, при высоте моста над рабочим (фактическим) уровнем воды 16,1 и более м, на свободных реках и водохранилищах составляет
145.	Минимальный запас по высоте при прохождении судов под мостами, при высоте моста над рабочим (фактическим) уровнем воды 16,1 и более м, на зарегулированных участках составляет
146.	Самоходное судно с механическим двигателем считается находящимся на ходу, если оно
147.	При плавании судов по ВВП, на которых установлена система разделения движения, судно с механическим двигателем 20 метров и менее может использовать зону прибрежного плавания, в случаях:
148.	В условиях ограниченной видимости на каналах независимо от ширины судового хода разрешается двухстороннее движение одиночных самоходных судов с механическим двигателем и толкаемых составов, при условиях:
149.	Транспортные происшествия классифицируются на
150.	К аварии следует относить
151.	К аварии следует относить
152.	Затопление самоходного судна мощностью 330 киловатт относится к авариям
153.	Затопление самоходного судна мощностью 250 киловатт относится к авариям
154.	Повреждение судном гидротехнического сооружения, повлекшее за собой прекращение движения на данном участке пути или шлюзе на 24 часа относится к инцидентам
155.	Посадка судна на мель, повлекшая за собой прекращение движения на данном участке пути на 75 часов относится к авариям

156.	Разлив нефтепродуктов в количестве 800 килограмм относится к авариям
157.	Посадка судна на мель за пределами судового хода с простоем 12 часов относится к инцидентам
158.	Разлив нефтепродуктов в количестве 12 тонн относится к авариям
159.	В качестве переносных светильников должны быть использованы светильники напряжением:
160.	Работа двигателей внутреннего сгорания с перегрузкой не более 10 процентов номинальной мощности допускается в течение:
161.	Использовать на судах переносные электрические отопительные приборы:
162.	При обнаружении пропусков воды в подводной части корпуса как временная мера могут быть допущены цементные заделки:
163.	При обнаружении пропусков воды в подводной части корпуса как временная мера могут быть допущены цементные заделки:
164.	Проверка работоспособности всех элементов дистанционного управления должна выполняться систематически:
165.	Эксплуатация судна запрещается, если время перехода с основного управления рулем на запасное превышает:
166.	Перед вводом в эксплуатацию судна, подлежащего государственной регистрации, за исключением маломерных, прогулочных и спортивных парусных судов после зимнего или другого длительного отстоя комиссией судовладельца (эксплуатанта) производится проверка готовности судна к эксплуатации. При положительных результатах проверки и после получения судового санитарного свидетельства составляется:
167.	Эксплуатация судна запрещается, если погрешность показаний аксиометра превышает _____ градус(ов) при положении руля в диаметральной плоскости
168.	Отсутствие на судне свидетельства о минимальном составе экипажа является основанием для временного задержания судна
169.	Отсутствие на судне свидетельства о предотвращении загрязнения окружающей среды с судна является основанием для временного задержания судна
170.	Отсутствие на судне судовой роли является основанием для временного задержания судна
171.	Отсутствие на судне судового журнала является основанием для временного задержания судна
172.	Отсутствие на судне разрешения на судовую радиостанцию (если наличие радиостанции предусмотрено классом судна) является основанием для временного задержания судна
173.	Отсутствие на судне судового санитарного свидетельства о праве плавания является основанием для временного задержания судна
174.	Отсутствие на судне свидетельства о классификации является основанием для временного задержания судна
175.	Отсутствие на судне судового свидетельства об управлении безопасностью является основанием для временного задержания судна
176.	Отсутствие на судне акта о готовности судна к эксплуатации является основанием для временного задержания судна
177.	Превышение габаритов судна над гарантированными габаритами судовых ходов в районе эксплуатации судна является основанием для временного задержания судна
178.	Неисправность авральной и пожарной сигнализации является основанием для временного задержания судна
179.	Система управления безопасностью, применяемая на судне, должна включать в

	себя способы связи между работниками судовладельца и экипажем судна
180.	Система управления безопасностью, применяемая на судне, должна включать в себя порядок действий членов экипажа судна и других работников судовладельца в случае возникновения аварийных ситуаций
181.	Система управления безопасностью, применяемая на судне, должна включать в себя программы учений экипажа судна по действиям в условиях аварийной ситуации
182.	Система управления безопасностью, применяемая на судне, должна включать в себя порядок ознакомления членов экипажа судна, принятых на работу или назначенных на судно, со своими обязанностями до выхода судна в рейс
183.	Система управления безопасностью, применяемая на судне, должна включать в себя порядок планирования рейса судна и обеспечения безопасности его плавания
184.	Система управления безопасностью, применяемая на судне, должна включать в себя меры по обеспечению надежности механизмов, устройств, оборудования судов, в том числе регулярные проверки механизмов, устройств, оборудования, которые не используются постоянно
185.	Система управления безопасностью, применяемая на судне, должна включать в себя порядок проведения проверок эффективности системы управления безопасностью и при необходимости ее пересмотра
186.	Система управления безопасностью, применяемая на судне, должна включать в себя расписание проведения судовых работ и распорядок дня на судне
187.	Система управления безопасностью, применяемая на судне, должна включать в себя порядок приема и передачи сообщений по УКВ радиосвязи
188.	При подходе судна к регулируемому участку, а также к пункту местонахождения диспетчерской (контрольного пункта), капитан (вахтенный начальник) судна передает по запросу диспетчера информацию о дате и времени выхода судна в рейс из пункта отправления
189.	При подходе судна к регулируемому участку, а также к пункту местонахождения диспетчерской (контрольного пункта), капитан (вахтенный начальник) судна передает по запросу диспетчера информацию о полагаемом времени прибытия судна в пункт назначения
190.	При подходе судна к регулируемому участку, а также к пункту местонахождения диспетчерской (контрольного пункта), капитан (вахтенный начальник) судна передает по запросу диспетчера информацию о роде и количестве груза, количестве пассажиров
191.	При подходе судна к регулируемому участку, а также к пункту местонахождения диспетчерской (контрольного пункта), капитан (вахтенный начальник) судна передает по запросу диспетчера информацию о вынужденной или намеренной остановке судна в пути и ее окончании
192.	При подходе судна к регулируемому участку, а также к пункту местонахождения диспетчерской (контрольного пункта), капитан (вахтенный начальник) судна передает по запросу диспетчера информацию о повреждении, неисправности или отсутствии знаков навигационного ограждения
193.	При подходе судна к регулируемому участку, а также к пункту местонахождения диспетчерской (контрольного пункта), капитан (вахтенный начальник) судна передает по запросу диспетчера информацию о неблагоприятной санитарно-эпидемиологической обстановке на судне
194.	Внешней границей головного шлюза шлюзованного участка бассейна ВВП является граница отдельного шлюза, проходящая с внешней стороны по отношению к шлюзованному участку
195.	Пассажирские и иные суда, работающие по расписанию, должны пропускаться через шлюз в соответствии с расписанием их движения

196.	Пропуск через шлюзы и шлюзованные участки ВВП судов осуществляется по заявке, подаваемой судоводителем диспетчеру шлюза не менее чем за ____ часа до предполагаемого подхода судна к границе шлюза или шлюзованного участка ВВП
197.	Суда, следующие на шлюзование, должны иметь
198.	Суда, следующие на шлюзование, не должны иметь
199.	Допускается совместное шлюзование нефтеналивных судов и составов с нефтью и/или нефтепродуктами, а также их остатками, независимо от температуры вспышки паров
200.	Допускается совместное шлюзование сухогрузных судов и составов, судов технического флота с нефтеналивными самоходными судами и составами с нефтью и/или нефтепродуктами, а также их остатками, с температурой вспышки паров 60 °С и выше
201.	Допускается совместное шлюзование пассажирских судов (в том числе скоростных) с сухогрузными судами и составами и судами технического флота
202.	Допускается совместное шлюзование пассажирских судов (в том числе скоростных) с нефтеналивными самоходными судами и составами с нефтью и/или нефтепродуктами, а также их остатками, с температурой вспышки паров 60 °С и выше
203.	При движении в подходных каналах шлюзов и межшлюзовых бьефах обгон судов, за исключением случаев обгона водоизмещающих судов скоростными судами
204.	При прохождении судами причальных стенок и палов обгон судов:
205.	Выход судов из камеры шлюза при нахождении у причальной стенки или у причальных палов не ошвартованных судов, ожидающих шлюзования
206.	Минимальный запас по глубине на порогах бетонного шлюза при глубине 250,1 см и более должен составлять см
207.	Всем радиостанциям на внутренних водных путях запрещается работать на неразрешенных частотах
208.	Всем радиостанциям на внутренних водных путях запрещается работать с нарушением действующих норм стабильности частоты, ширины полосы излучения и побочных излучений
209.	Всем радиостанциям на внутренних водных путях запрещается использовать неприسوенные позывные сигналы
210.	Вызовы и сообщения о бедствии, срочности и безопасности передаются
211.	Судовые радиостанции дециметровых волн должны обеспечивать постоянное наблюдение на канале вызова бедствия, срочности и безопасности
212.	Ведение переговоров на частоте безопасности и бедствия, не связанных с вопросами обеспечения безопасности плавания, запрещается
213.	При эксплуатации радиостанций на ВВП запрещается использовать частоты, классы и мощности излучения, не указанные в разрешении на судовую радиостанцию
214.	Лоцман при осуществлении лоцманской проводки имеет право пользоваться судовой радиостанцией и другими средствами связи судна
215.	Лоцман при осуществлении лоцманской проводки имеет право пользоваться судовыми средствами, позволяющими контролировать местоположение судна
216.	Лоцман при осуществлении лоцманской проводки имеет право сверять данные, записанные в лоцманской квитанции, с данными, указанными в судовых документах
217.	Перед началом лоцманской проводки лоцман обязан предъявить капитану судна лоцманское удостоверение
218.	Перед началом лоцманской проводки лоцман обязан получить у капитана судна

	информацию о неисправности судовых механизмов, навигационного оборудования (при наличии)
219.	В перечень участков внутренних водных путей Российской Федерации, типов и размеров судов, подлежащих обязательной лоцманской проводке входит река Нева от 1358 км до 1385 км - для судов, проходящих Санкт-Петербургские мосты
220.	В перечень участков внутренних водных путей Российской Федерации, типов и размеров судов, подлежащих обязательной лоцманской проводке входит Канал имени Москвы и Москворецкая система
221.	В перечень участков внутренних водных путей Российской Федерации, типов и размеров судов, подлежащих обязательной лоцманской проводке входит Волго-Балтийский водный путь от Санкт-Петербурга до Череповца
222.	Минимальные высотные габариты надводных переходов в путевой информации даются
223.	Информация о путевых условиях плавания может передаваться потребителям с использованием проводных линий и радиосвязи
224.	Владельцы участков водных путей необщего пользования (акваторий причалов, рейдов, карьеров, затонов и т.п.) обязаны предоставлять судоводителям и районам водных путей (гидросооружений) информацию о порядке и условиях движения и стоянки судов на указанных акваториях и подходах к ним, а также о габаритах акваторий, ветроволновом режиме, опасностях, имеющемся навигационном оборудовании и его действии, дополнительных мерах безопасности и т.п.
225.	Свидетельство о минимальном составе экипажа судна выдается судовладельцу органом, осуществляющим государственную регистрацию судов, по заявлению судовладельца в срок не более двух рабочих дней со дня поступления заявления
226.	Свидетельство о минимальном составе экипажа судна содержит следующую информацию:
227.	Положение о минимальном составе экипажей самоходных транспортных судов применяется в отношении судов, зарегистрированных в соответствии с Кодексом внутреннего водного транспорта Российской Федерации в одном из реестров судов Российской Федерации, осуществляющих плавание по внутренним водным путям Российской Федерации, в акваториях морских портов и на подходах к ним, а также прибрежное плавание без захода в иностранные порты, за исключением маломерных судов, используемых в некоммерческих целях, прогулочных и спортивных парусных судов
228.	Хранение легковоспламеняющихся материалов в машинном отделении
229.	Запрещается на судне ношение обуви без задников, в том числе в свободное от вахт время
230.	До проведения работ в замкнутых помещениях они должны быть провентилированы, а операции по перекачке или перемещению грузов должны быть приостановлены
231.	Для доступа в замкнутое помещение должны быть открыты не менее двух горловин при их наличии (лазов, люков). Одна из горловин используется для вентиляционных шлангов, систем сжатого воздуха, переносного освещения. Другая горловина предназначена для входа (выхода) людей
232.	Работа членов экипажа судна в замкнутых помещениях
233.	В цистернах и танках из-под нефтепродуктов для освещения должны применяться
234.	Забортные трапы и сходни должны испытываться один раз в ____ лет и также в случае их ремонта
235.	В месте установки забортного трапа (сходни) должен находиться
236.	Перед отдачей якорей руководитель работ, кроме того, должен
237.	Во время отдачи и подъема якорей следует находиться на расстоянии не ближе

	м в стороне от линии движения якорь-цепи
238.	При креплении канатов из синтетических материалов на кнехты следует накладывать не менее _____ шлагов
239.	Смена постельного белья на судах должна проводиться не реже 1 раза в календарных дней
240.	Используемые дезинфицирующие и моющие средства, предназначенные для уборки и дезинфекции транспортных средств и объектов транспортной инфраструктуры, и их запасы должны храниться в отдельных помещениях (шкафах), исключая открытый доступ
241.	Хранение дезинфицирующих средств в жилых и общественных помещениях, помещениях для хранения, приготовления и приема пищи не допускается
242.	Свидетельство о праве плавания под Государственным флагом Российской Федерации выдается
243.	Свидетельство о праве собственности на судно выдается
244.	Администрациями бассейнов внутренних водных путей, согласно ст. 14 Кодекса внутреннего водного транспорта, выдаются следующие документы
245.	Свидетельство о праве собственности на судно может находиться у собственника. На судне должна находиться его копия, заверенная у нотариуса
246.	Свидетельство о праве собственности на судно может находиться у судовладельца. На судне должна находиться его копия, заверенная судовладельцем
247.	Свидетельство о праве собственности на судно может находиться у собственника. На судне должна находиться его копия, заверенная органом, выдавшим этот документ
248.	Пассажирское свидетельство выдается на пассажирское судно
249.	Мерительное свидетельство выдается на судно
250.	ФАУ Российский Речной Регистр, согласно ст. 14 Кодекса внутреннего водного транспорта, выдаются следующие документы
251.	Свидетельство о минимальном составе экипажа судна выдается
252.	Свидетельство о предотвращении загрязнения окружающей среды с судна выдается
253.	Судовой журнал, машинный журнал (для судна с механическим двигателем, эксплуатируемого членами экипажа судна без совмещения должностей) должны быть зарегистрированы
254.	Разрешение на судовые радиостанции выдается
255.	Судовое санитарное свидетельство о праве плавания выдается
256.	Свидетельство о классификации судна выдается
257.	Судовой журнал хранится на судне в течение _____ лет со дня внесения в него последней записи
258.	На подлежащих государственной регистрации прогулочных судах и маломерных судах, согласно ст. 14 Кодекса внутреннего водного транспорта, должны находиться следующие судовые документы:
259.	Разрешение на судовые радиостанции выдается на срок не более _____ лет
260.	Мерительное свидетельство выдается на срок не более 5 лет
261.	Свидетельство о классификации судна выдается на срок не более 5 лет
262.	Согласно Кодекса внутреннего водного транспорта РФ маломерное судно - это
263.	Государственный надзор в области внутреннего водного транспорта, за исключением проверок судов и плавучих объектов, осуществляют
264.	Прогулочное судно - это
265.	Судовой ход - это часть внутреннего водного пути, предназначенная для движения судов и обозначенная навигационными знаками или иным способом

266.	Судно - это самоходное или несамоходное плавучее сооружение, предназначенное для использования в целях судоходства, в том числе судно смешанного (река - море) плавания, паром, дноуглубительный и дноочистительный снаряды, плавучий кран и другие технические сооружения подобного рода
267.	Плавучий объект - это несамоходное плавучее сооружение
268.	Навигационно-гидрографическое обеспечение условий плавания судов по внутренним водным путям, за исключением участков пограничных зон Российской Федерации, осуществляется
269.	Содержание судовых ходов на подходах к портам или причалам, не являющимся портами или причалами общего пользования, и пунктам отстоя, а также проведение работ по устройству и содержанию рейдов в этих портах осуществляется
270.	Название судна наносится
271.	Государственная регистрация судов внутреннего плавания осуществляется
272.	В состав экипажа судна входят
273.	К судовой команде относятся
274.	Иностранцы граждане и лица без гражданства не могут назначаться
275.	Капитан судна обязан оказать помощь любому лицу, терпящему бедствие на воде
276.	В случае смерти, болезни или иной причины, препятствующих капитану судна выполнять свои служебные обязанности
277.	Капитан пассажирского судна с главными двигателями мощностью более чем _____ киловатт, также должен иметь свидетельство об аттестации капитана судна внутреннего плавания
278.	К командному составу судна относятся
279.	Капитан наливного судна, осуществляющих перевозки опасных грузов, включая судно, буксирующее либо толкающее другие наливные несамоходные суда, осуществляющие перевозки опасных грузов, с главными двигателями мощностью более чем _____ киловатт, также должен иметь свидетельство об аттестации капитана судна внутреннего плавания
280.	Назначение членов экипажа судна осуществляется судовладельцем только с согласия капитана судна
281.	Подготовка судна к плаванию является обязанностью судовладельца
282.	Администрация бассейна внутренних водных путей для обеспечения безопасности судоходства, помимо прочих функций, осуществляет в бассейне внутренних водных путей
283.	Капитан судна является представителем судовладельца
284.	Администрация бассейна внутренних водных путей для обеспечения безопасности судоходства, помимо прочих функций, осуществляет в бассейне внутренних водных путей
285.	Документ о соответствии разработанной и применяемой судовладельцем системы управления безопасностью требованиям Кодекса внутреннего водного транспорта выдается
286.	Классификация и освидетельствование судов и плавучих объектов на внутренних водных путях Российской Федерации осуществляется
287.	Государственный портовый контроль за судами и плавучими объектами на внутренних водных путях осуществляется
288.	Инспектор государственного портового контроля, прибывший на борт судна с целью осуществления проверки должен предъявить
289.	Ответственность за столкновение двух судов, произошедшее в районе обязательной лоцманской проводки по вине лоцмана одного из столкнувшихся судов, несет

290.	Отношение L/H (длины судна к высоте борта) характеризует
291.	Отношение В/Т (ширины корпуса к осадке) характеризует
292.	Отношение L/B (длины корпуса к ширине) характеризует
293.	Отношение H/T (высота борта к осадке) характеризует
294.	Способность судна, наклонённого действием внешних сил, возвращаться к состоянию равновесия после прекращения воздействия этих сил, это
295.	Способность судна после затопления части отсеков оставаться на плаву, сохранять остойчивость и запас плавучести, это
296.	Колебательные движения около положения равновесия, совершаемые свободно плавающим на поверхности воды судном, это
297.	При переходе из морской воды в пресную осадка судна
298.	При переходе из пресной воды в морскую осадка судна
299.	Предельно возможное приращение силы плавучести до осадки по линии предельного погружения, это:
300.	Запас плавучести определяется
301.	Наклонение судна вокруг продольной оси, это
302.	Наклонение судна вокруг поперечной оси, это
303.	Центр тяжести судна, это
304.	Центр величины, это
305.	Виды качки
306.	Продольная балка, идущая по днищу в ДП и являющаяся основной продольной связью, это
307.	Продольная балка, идущая по днищу параллельно ДП, это
308.	Продольная балка, идущая под палубой в ДП или параллельно ДП, это
309.	Продольная балка, идущая по борту, это
310.	Поперечная балка, идущая по днищу, это
311.	Поперечная балка, идущая под палубой, это
312.	Поперечная балка, идущая по борту, это
313.	Крайний к борту пояс палубного настила, это
314.	Верхний пояс бортовой обшивки, это
315.	Стойка, обеспечивающая поддержание палубы или платформы, это
316.	Передняя конструктивная часть корпуса, это
317.	Кормовая конструктивная часть корпуса, это
318.	На судах используются следующие системы набора корпуса
319.	Горизонтальное перекрытие, расположенное внутри корпуса судна по всей длине (ширине) судна, это
320.	Горизонтальное перекрытие, расположенное внутри корпуса судна, простирающееся по длине (ширине) на несколько отсеков, это
321.	Горизонтальное перекрытие, расположенное по всей длине и ограничивающее корпус снизу, это
322.	Вертикальное перекрытие, расположенное по всей длине и ограничивающее корпус с бортов судна, это
323.	Расстояние между двумя соседними шпангоутами называется
324.	Линии пересечения теоретической поверхности корпуса с плоскостями, параллельными основной плоскости, называют
325.	Линии пересечения теоретической поверхности корпуса с плоскостями, параллельными диаметральной плоскости, называют
326.	Линии пересечения теоретической поверхности корпуса с плоскостями, параллельными плоскости мидель-шпангоута, называют
327.	Судно обладает положительной остойчивостью, если метацентр относительно центра тяжести расположен

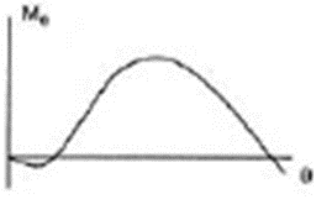
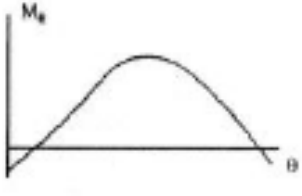
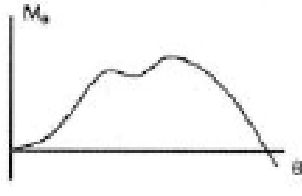
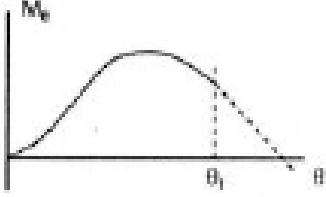
328.	Перенос груза вверх приводит к тому, что поперечная остойчивость судна
329.	При полном заполнении днищевых балластных танков, исключая появление свободной поверхности жидкого груза, поперечная остойчивость
330.	Если центр тяжести принятого груза будет выше действующей ватерлинии, но ниже центра тяжести судна до приема такого груза, то остойчивость судна при приеме груза
331.	Чем выше расположен буксирный гак над центром тяжести судна, тем плечо кренящего момента будет
332.	Посадка судна может быть задана тремя величинами
333.	Для равновесия плавающего судна необходимо и достаточно, чтобы
334.	Согласно Правилам ФАУ Российский Речной Регистр все суда должны быть непотопляемы при затоплении по отдельности:
335.	 <p>Для какого типа судна характерна данная диаграмма статической остойчивости?</p>
336.	 <p>Для какого типа судна характерна данная диаграмма статической остойчивости?</p>
337.	 <p>Для какого типа судна характерна данная диаграмма статической остойчивости?</p>
338.	 <p>Для какого типа судна характерна данная диаграмма статической остойчивости?</p>
339.	Истинный курс судна это
340.	Курсовой угол это
341.	Выберите неверное утверждение в отношении магнитного склонения
342.	Как называется угол между линией истинного курса и линией пути судна, обусловленный влиянием ветра?
343.	Что измеряется ручным анемометром?
344.	Какую величину измеряют барометром?
345.	Затяжное течение – это течение, направленное
346.	Перекаты бывают следующих типов
347.	Распределение влекомых донных наносов по ширине и длине реки связано

348.	На перекатных участках состав и расположение плавучих навигационных знаков определяется в зависимости от
349.	Лудой называется
350.	Термин «майдан» обозначает
351.	Свальное течение – это течение, направленное
352.	Прижимное течение – это течение, направленное к
353.	Стрежнем реки называется
354.	В меженный период средняя скорость течения больше
355.	В период половодья при повышении уровня воды гребень переката
356.	В формировании гряд участвуют
357.	Наибольшая неравномерность распределения скоростей по ширине реки наблюдается
358.	Изотахи – это линии
359.	Уклоном свободной водной поверхности называется отношение
360.	Продольным профилем участка реки называется графическое построение, изображающее изменение
361.	Термин «половодье» означает
362.	К искусственным навигационным препятствиям относятся
363.	К искусственным судоходным водным объектам относятся
364.	Значение остаточной девиации для главного магнитного компаса не должно превышать
365.	Значение остаточной девиации для путевого магнитного компаса не должно превышать
366.	Скоростная девиация гирокомпаса учитывается с помощью полуавтоматического корректора путём её исключения из показаний
367.	Относительное удлинение руля выражается отношением
368.	От значения скорости судна перед началом выполнения маневра «циркуляция» зависит величина
369.	На одновинтовом судне при работе винта правого вращения судно стремиться уклониться
370.	Диаметр циркуляции одновинтовых судов с правым вращением винта вправо по ходу
371.	При работе на задний ход одновинтовые суда с винтом правого вращения отбрасывают корму в сторону
372.	Двухвинтовые суда с внутренним вращением винтов по сравнению с наружным вращением винтов обладают маневренными качествами
373.	Трёхвинтовое судно при работе среднего винта на задний ход, а бортовых на передний
374.	У судна на подводных крыльях при дифференте на нос необходимая скорость для выхода на крыло
375.	Для удержания на курсе приводящегося к ветру судна рулевой орган необходимо переложить
376.	Для удержания на курсе уваливающегося по ветру судна рулевой орган необходимо переложить
377.	При управлении судном следует учитывать, что в период половодья скорости течения над затопленными плёсовыми участками по сравнению с затопленными перекатами всегда
378.	Для уменьшения просадки судна при движении по течению подходу к гребню переката необходимо
379.	При движении толкаемого состава против течения перед подходом к подвалью переката с затонной частью состав следует вести так, чтобы он подошёл к

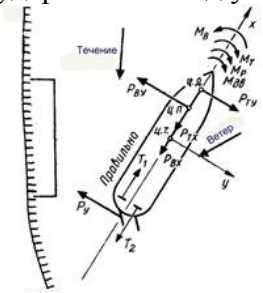
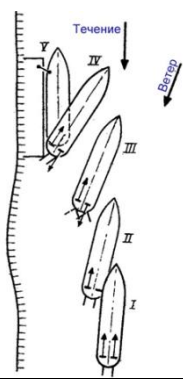
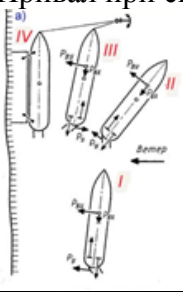
	подвалю и гребню под углом близким к
380.	В целях уменьшения диаметра циркуляции при движении по течению оборот начинают
381.	В процессе проводки буксирного состава под мостами при наличии свального течения и сильного бокового ветра состав следует проводить по направлению
382.	Если судно уваливается по ветру, то для уменьшения потребной акватории, оборот следует выполнять носом
383.	Торможение – процесс остановки судна путём
384.	При швартовке судна к борту другого судна, стоящего у причала
385.	При одновременном наличии течения и ветра в процессе привала судно удерживают под углом к причалу 
386.	При сильном встречно-навальном ветре и слабом течении привал осуществляют 
387.	Привал при сильном навальном ветре и слабом течении обычно осуществляют 
388.	На судах, оборудованных поворотными насадками с отдельным управлением (автономным приводом) при режиме работы движителей «враздрай» максимальная угловая скорость поворота обеспечивается в том случае, если насадки переложены
389.	Судно входит в установившийся период циркуляции при изменении первоначального курса на
390.	При наличии крена судно стремится
391.	Дифферент на нос
392.	Рулевая сила зависит от
393.	Величина угла крена на циркуляции зависит от

394.	Величина приращения осадки судна при крене зависит от
395.	Приближаясь к крутому повороту при движении по течению необходимо
396.	Для прекращения или ослабления ударов волн о корпус СПК необходимо
397.	При отказе работы главных двигателей в пути следует
398.	С увеличением осадки судна

Судоводитель маломерного судна, используемого в коммерческих целях (далее - маломерное судно); судоводитель прогулочного судна маломерного судна

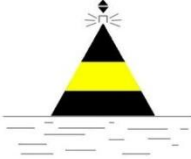
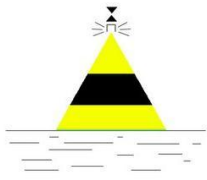
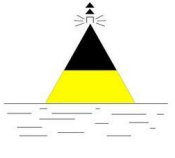
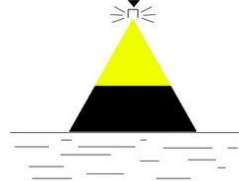
№	Формулировка вопроса
399.	<p>Навигационный знак выставляется</p> 
400.	<p>Навигационный знак выставляется</p> 
401.	<p>Навигационный знак выставляется</p> 
402.	<p>Навигационный знак выставляется</p> 
403.	Навигационный знак выставляется

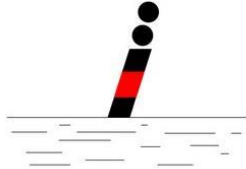
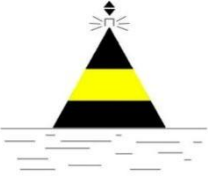
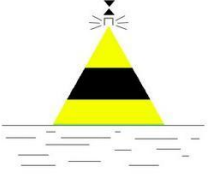
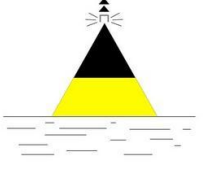
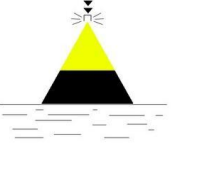
	
404.	<p>В ночное время навигационный знак освещается</p> 
405.	<p>В ночное время навигационный знак освещается</p> 
406.	<p>В ночное время навигационный знак освещается</p> 
407.	<p>В ночное время навигационный знак освещается</p> 
408.	<p>В ночное время навигационный знак освещается</p>



409. Навигационный знак обозначает



410. Навигационный знак обозначает





411. Навигационный знак обозначает



412. Навигационный знак обозначает

		
413.	Навигационный знак обозначает 	
414.	Навигационный знак обозначает 	
415.	Навигационный знак обозначает 	
416.	Навигационный знак обозначает 	
417.	Навигационный знак обозначает	

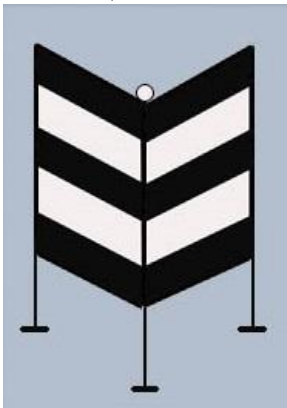
		
418.	<p>Навигационный знак обозначает</p> 	
419.	<p>Навигационный знак обозначает</p> 	
420.	<p>Навигационный знак обозначает</p> 	
421.	<p>Навигационный знак обозначает</p>	

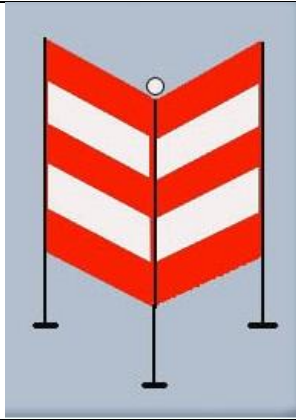

422. Навигационный знак обозначает

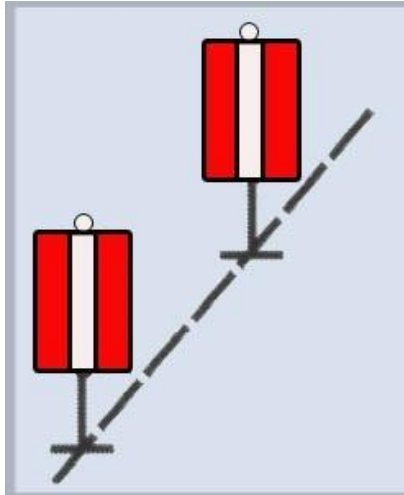



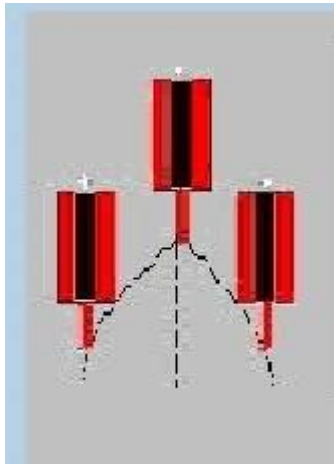

423. Навигационный знак обозначает







424. В ночное время навигационный знак освещается



425. В ночное время навигационный знак освещается

		
426.	<p data-bbox="309 472 976 510">В ночное время навигационный знак освещается</p> 	
427.	<p data-bbox="309 853 976 891">В ночное время навигационный знак освещается</p> 	
428.	<p data-bbox="309 1223 976 1261">В ночное время навигационный знак освещается</p> 	
429.	<p data-bbox="309 1637 976 1675">В ночное время навигационный знак освещается</p> 	
430.	<p data-bbox="309 2029 976 2067">В ночное время навигационный знак освещается</p>	

		
431.	<p>В ночное время навигационный знак освещается</p> 	
432.	<p>В ночное время навигационный знак освещается</p> 	
433.	<p>В ночное время навигационный знак освещается</p> 	
434.	<p>Требования, относящиеся к сигнальным огням, должны соблюдаться от захода до восхода солнца</p>	
435.	<p>Условия ограниченной видимости, это условия, при которых</p>	
436.	<p>В случае падения члена экипажа за борт судна, либо обнаружения человека за бортом судна, член экипажа обязан</p>	
437.	<p>Судно, занятое водолазными работами, в темное время суток должно нести</p>	
438.	<p>Судно, терпящее бедствие и/или нуждающееся в помощи, может показывать</p>	
439.	<p>Судоводитель судна, не получивший ответ на свой вызов по УКВ радиосвязи, должен</p>	
440.	<p>Участки ВВП, на которых запрещается расхождение и обгон судов:</p>	
441.	<p>На ВВП запрещается полное или частичное пересечение судового хода на расстоянии менее 500 метров от приближающихся судов без согласования взаимных</p>	

	действий, при этом во всех случаях пересечение судового хода должно производиться под углом, близким к прямому
442.	На ВВП запрещается расхождение и обгон судов в зоне аварийно-ремонтных работ, заградительных ворот каналов, переправ (при ширине судового хода менее 200 метров), в пролете мостов, а также расхождение судов (за исключением скоростных судов) в пределах 500 метров выше и ниже мостов, если движение судов осуществляется через один пролет
443.	Судну длиной 20 метров и менее, а также парусному судну запрещается затруднять движение любого другого судна (состава), которое может безопасно следовать только в пределах судового хода
444.	Судну длиной 20 метров и менее, а также парусному судну запрещается останавливаться или становиться на якорь в пределах судового хода, а также у плавучих знаков навигационного оборудования (за исключением судов технического флота)
445.	В случае обнаружения в зоне подводного перехода или водозабора выбросов газов, нефтепродуктов или нефтяных пятен:
446.	Каждое судно должно всегда следовать с безопасной скоростью с тем, чтобы оно могло предпринять действия для предупреждения столкновения и могло быть остановлено в пределах расстояния, требуемого при существующих обстоятельствах и условиях
447.	Каждое судно должно следовать с безопасной скоростью только когда оно осуществляет расхождение с другими судами
448.	В случае неуверенности в правильности своих действий, а также в оценке действий других судов судоводитель должен
449.	В случае, когда судоводители встречных судов (составов) не смогли установить между собой УКВ радиосвязь:
450.	В случае, когда судоводителю обгоняющего судна не удалось установить УКВ радиосвязь с судоводителем обгоняемого судна (состава), он должен:
451.	Судоводитель обгоняемого судна должен:
452.	Когда два судна с механическим двигателем идут пересекающимися курсами так, что может возникнуть опасность столкновения, судоводитель, который наблюдает другое судно со стороны своего правого борта, должен уступить ему дорогу
453.	Движение скоростных судов в неводоизмещающем положении разрешается только
454.	Движение судов в условиях ограниченной видимости разрешено, если на судне имеется и используется следующее находящееся в исправном состоянии оборудование:
455.	Постановка судна на якорь на судовом ходу разрешена только при следующих условиях:
456.	Стоянка судов запрещена:
457.	Звуковой сигнал "Внимание"
458.	Звуковой сигнал "Изменяю свой курс вправо"
459.	Звуковой сигнал "Изменяю свой курс влево"
460.	Звуковой сигнал "Мои движители работают на задний ход"
461.	Звуковой сигнал "Я намереваюсь остановиться"
462.	Звуковой сигнал "Предупреждение"
463.	Звуковой сигнал "Человек за бортом"
464.	Звуковой сигнал "Прошу увеличить ход"

465.	Звуковой сигнал "Прошу уменьшить ход"
466.	Звуковой сигнал "Прошу выйти на связь"
467.	Звуковой сигнал "Я Вас понял"
468.	Звуковой сигнал "Запрос на обгон"
469.	Звуковой сигнал "Обгон разрешен"
470.	Самоходное судно с механическим двигателем считается находящимся на ходу, если оно
471.	Транспортные происшествия классифицируются на
472.	К аварии следует относить
473.	К аварии следует относить
474.	Отсутствие на судне свидетельства о предотвращении загрязнения окружающей среды с судна является основанием для временного задержания судна
475.	Отсутствие на судне судовой роли является основанием для временного задержания судна
476.	Отсутствие на судне судового журнала является основанием для временного задержания судна
477.	Отсутствие на судне разрешения на судовую радиостанцию (если наличие радиостанции предусмотрено классом судна) является основанием для временного задержания судна
478.	Отсутствие на судне судового санитарного свидетельства о праве плавания является основанием для временного задержания судна
479.	Отсутствие на судне свидетельства о классификации является основанием для временного задержания судна
480.	Отсутствие на судне судового свидетельства об управлении безопасностью является основанием для временного задержания судна
481.	Отсутствие на судне акта о готовности судна к эксплуатации является основанием для временного задержания судна
482.	Неисправность авральной и пожарной сигнализации является основанием для временного задержания судна
483.	При подходе судна к регулируемому участку, а также к пункту местонахождения диспетчерской (контрольного пункта), капитан (вахтенный начальник) судна передает по запросу диспетчера информацию о дате и времени выхода судна в рейс из пункта отправления
484.	При подходе судна к регулируемому участку, а также к пункту местонахождения диспетчерской (контрольного пункта), капитан (вахтенный начальник) судна передает по запросу диспетчера информацию о полагаемом времени прибытия судна в пункт назначения
485.	При подходе судна к регулируемому участку, а также к пункту местонахождения диспетчерской (контрольного пункта), капитан (вахтенный начальник) судна передает по запросу диспетчера информацию о роде и количестве груза, количестве пассажиров
486.	При подходе судна к регулируемому участку, а также к пункту местонахождения диспетчерской (контрольного пункта), капитан (вахтенный начальник) судна передает по запросу диспетчера информацию о вынужденной или намеренной

	остановке судна в пути и ее окончании
487.	При подходе судна к регулируемому участку, а также к пункту местонахождения диспетчерской (контрольного пункта), капитан (вахтенный начальник) судна передает по запросу диспетчера информацию о повреждении, неисправности или отсутствии знаков навигационного ограждения
488.	При подходе судна к регулируемому участку, а также к пункту местонахождения диспетчерской (контрольного пункта), капитан (вахтенный начальник) судна передает по запросу диспетчера информацию о неблагоприятной санитарно-эпидемиологической обстановке на судне
489.	Внешней границей головного шлюза шлюзованного участка бассейна ВВП является граница отдельного шлюза, проходящая с внешней стороны по отношению к шлюзованному участку
490.	Пассажирские и иные суда, работающие по расписанию, должны пропускаться через шлюз в соответствии с расписанием их движения
491.	Пропуск через шлюзы и шлюзованные участки ВВП судов осуществляется по заявке, подаваемой судоводителем диспетчеру шлюза не менее чем за ____ часа до предполагаемого подхода судна к границе шлюза или шлюзованного участка ВВП
492.	Суда, следующие на шлюзование, должны иметь
493.	Суда, следующие на шлюзование, не должны иметь
494.	Допускается совместное шлюзование нефтеналивных судов и составов с нефтью и/или нефтепродуктами, а также их остатками, независимо от температуры вспышки паров
495.	Допускается совместное шлюзование сухогрузных судов и составов, судов технического флота с нефтеналивными самоходными судами и составами с нефтью и/или нефтепродуктами, а также их остатками, с температурой вспышки паров 60 °С и выше
496.	Допускается совместное шлюзование пассажирских судов (в том числе скоростных) с сухогрузными судами и составами и судами технического флота
497.	Допускается совместное шлюзование пассажирских судов (в том числе скоростных) с нефтеналивными самоходными судами и составами с нефтью и/или нефтепродуктами, а также их остатками, с температурой вспышки паров 60 °С и выше
498.	При движении в подходных каналах шлюзов и межшлюзовых бьефах обгон судов, за исключением случаев обгона водоизмещающих судов скоростными судами
499.	При прохождении судами причальных стенок и палов обгон судов:
500.	Выход судов из камеры шлюза при нахождении у причальной стенки или у причальных палов не ошвартованных судов, ожидающих шлюзования
501.	Всем радиостанциям на внутренних водных путях запрещается работать на неразрешенных частотах
502.	Всем радиостанциям на внутренних водных путях запрещается работать с нарушением действующих норм стабильности частоты, ширины полосы излучения и побочных излучений
503.	Всем радиостанциям на внутренних водных путях запрещается использовать неприисвоенные позывные сигналы
504.	Вызовы и сообщения о бедствии, срочности и безопасности передаются

505.	Судовые радиостанции дециметровых волн должны обеспечивать постоянное наблюдение на канале вызова бедствия, срочности и безопасности
506.	Ведение переговоров на частоте безопасности и бедствия, не связанных с вопросами обеспечения безопасности плавания, запрещается
507.	При эксплуатации радиостанций на ВВП запрещается использовать частоты, классы и мощности излучения, не указанные в разрешении на судовую радиостанцию
508.	Минимальные высотные габариты надводных переходов в путевой информации даются
509.	Информация о путевых условиях плавания может передаваться потребителям с использованием проводных линий и радиосвязи
510.	Владельцы участков водных путей необщего пользования (акваторий причалов, рейдов, карьеров, затонов и т.п.) обязаны предоставлять судоводителям и районам водных путей (гидросооружений) информацию о порядке и условиях движения и стоянки судов на указанных акваториях и подходах к ним, а также о габаритах акваторий, ветроволновом режиме, опасностях, имеющемся навигационном оборудовании и его действии, дополнительных мерах безопасности и т.п.
511.	Запрещается на судне ношение обуви без задников, в том числе в свободное от вахт время
512.	До проведения работ в замкнутых помещениях они должны быть провентилированы, а операции по перекачке или перемещению грузов должны быть приостановлены
513.	Для доступа в замкнутое помещение должны быть открыты не менее двух горловин при их наличии (лазов, люков). Одна из горловин используется для вентиляционных шлангов, систем сжатого воздуха, переносного освещения. Другая горловина предназначена для входа (выхода) людей
514.	Работа членов экипажа судна в замкнутых помещениях
515.	В цистернах и танках из-под нефтепродуктов для освещения должны применяться
516.	Хранение дезинфицирующих средств в жилых и общественных помещениях, помещениях для хранения, приготовления и приема пищи не допускается
517.	Согласно Кодекса внутреннего водного транспорта РФ маломерное судно - это
518.	Прогулочное судно - это
519.	Судовой ход - это часть внутреннего водного пути, предназначенная для движения судов и обозначенная навигационными знаками или иным способом
520.	Название судна наносится
521.	Государственная регистрация судов внутреннего плавания осуществляется
522.	В состав экипажа судна входят
523.	К судовой команде относятся
524.	Капитан судна обязан оказать помощь любому лицу, терпящему бедствие на воде
525.	В случае смерти, болезни или иной причины, препятствующих капитану судна выполнять свои служебные обязанности
526.	К командному составу судна относятся
527.	Отношение L/H (длины судна к высоте борта) характеризует
528.	Отношение В/Т (ширины корпуса к осадке) характеризует
529.	Отношение L/B (длины корпуса к ширине) характеризует
530.	Отношение H/T (высота борта к осадке) характеризует

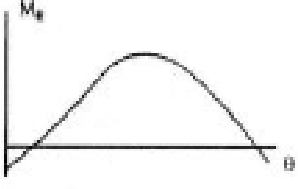

531.	Способность судна, наклонённого действием внешних сил, возвращаться к состоянию равновесия после прекращения воздействия этих сил, это
532.	Способность судна после затопления части отсеков оставаться на плаву, сохранять остойчивость и запас плавучести, это
533.	Колебательные движения около положения равновесия, совершаемые свободно плавающим на поверхности воды судном, это
534.	При переходе из морской воды в пресную осадка судна
535.	При переходе из пресной воды в морскую осадка судна
536.	Предельно возможное приращение силы плавучести до осадки по линии предельного погружения, это:
537.	Запас плавучести определяется
538.	Наклонение судна вокруг продольной оси, это
539.	Наклонение судна вокруг поперечной оси, это
540.	Центр тяжести судна, это
541.	Центр величины, это
542.	Виды качки
543.	Продольная балка, идущая по днищу в ДП и являющаяся основной продольной связью, это
544.	Как называется кормовая часть на маломерном судне, предназначенная для крепления подвесного мотора?
545.	Как называется ограждение, состоящее из вертикальных стоек, соединенных между собой цепями, тросами или круглыми прутьями?
546.	Как называется разность между осадками носом (T_n) и кормой (T_k)?
547.	Продольная балка, идущая по днищу параллельно ДП, это
548.	Продольная балка, идущая под палубой в ДП или параллельно ДП, это
549.	Продольная балка, идущая по борту, это
550.	Поперечная балка, идущая по днищу, это
551.	Поперечная балка, идущая под палубой, это
552.	Поперечная балка, идущая по борту, это
553.	Крайний к борту пояс палубного настила, это
554.	Верхний пояс бортовой обшивки, это
555.	Стойка, обеспечивающая поддержание палубы или платформы, это
556.	Передняя конструктивная часть корпуса, это
557.	Кормовая конструктивная часть корпуса, это
558.	На судах используются следующие системы набора корпуса
559.	Горизонтальное перекрытие, расположенное внутри корпуса судна по всей длине (ширине) судна, это
560.	Горизонтальное перекрытие, расположенное внутри корпуса судна, простирающееся по длине (ширине) на несколько отсеков, это
561.	Горизонтальное перекрытие, расположенное по всей длине и ограничивающее корпус снизу, это
562.	Вертикальное перекрытие, расположенное по всей длине и ограничивающее корпус с бортов судна, это
563.	Расстояние между двумя соседними шпангоутами называется
564.	Судно обладает положительной остойчивостью, если метацентр относительно центра тяжести расположен
565.	Посадка судна может быть задана тремя величинами
566.	Для равновесия плавающего судна необходимо и достаточно, чтобы
567.	

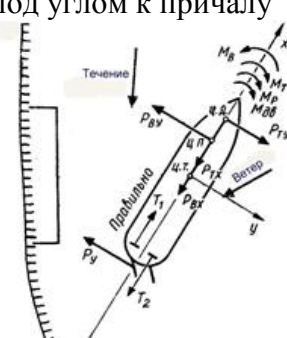
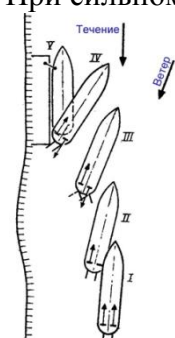

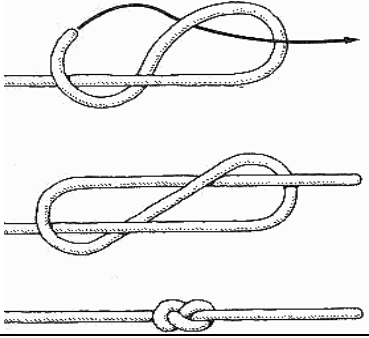
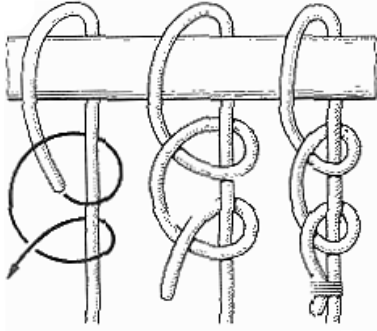
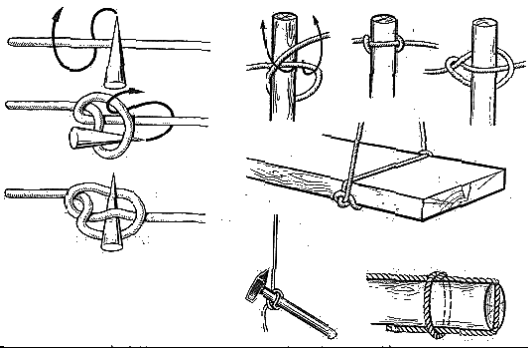
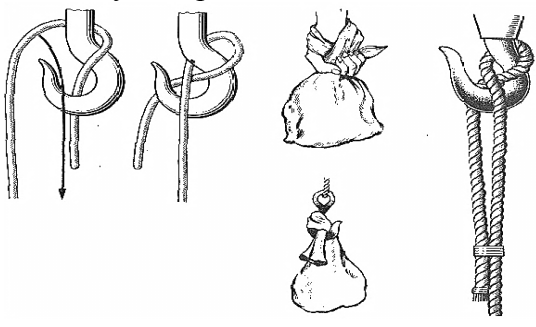

	 <p>Для какого типа судна характерна данная диаграмма статической остойчивости?</p>
568.	 <p>Для какого типа судна характерна данная диаграмма статической остойчивости?</p>
569.	 <p>Для какого типа судна характерна данная диаграмма статической остойчивости?</p>
570.	 <p>Для какого типа судна характерна данная диаграмма статической остойчивости?</p>
571.	Выберите неверное утверждение в отношении магнитного склонения
572.	Как называется угол между линией истинного курса и линией пути судна, обусловленный влиянием ветра?
573.	Что измеряется ручным анемометром?
574.	Какую величину измеряют барометром?
575.	Затяжное течение – это течение, направленное
576.	Перекаты бывают следующих типов
577.	Свальное течение – это течение, направленное
578.	Прижимное течение – это течение, направленное к
579.	Стрежнем реки называется
580.	В меженьный период средняя скорость течения больше
581.	Изотахи – это линии
582.	Термин «половодье» означает
583.	К искусственным навигационным препятствиям относятся
584.	К искусственным судоходным водным объектам относятся
585.	От значения скорости судна перед началом выполнения маневра «циркуляция» зависит величина
586.	На одновинтовом судне при работе винта правого вращения судно стремится уклониться
587.	Диаметр циркуляции одновинтовых судов с правым вращением винта вправо по ходу
588.	При работе на задний ход одновинтовые суда с винтом правого вращения

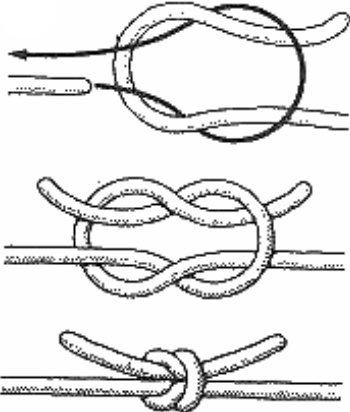
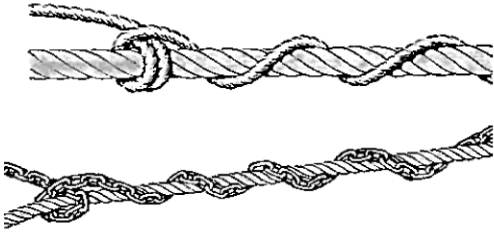
	отбрасывают корму в сторону
589.	У судна на подводных крыльях при дифференте на нос необходимая скорость для выхода на крыло
590.	Для удержания на курсе приводящегося к ветру судна рулевой орган необходимо переложить
591.	Для удержания на курсе уваливающегося по ветру судна рулевой орган необходимо переложить
592.	В целях уменьшения диаметра циркуляции при движении по течению оборот начинают
593.	Если судно уваливается по ветру, то для уменьшения потребной акватории, оборот следует выполнять носом
594.	Торможение – процесс остановки судна путём
595.	При швартовке судна к борту другого судна, стоящего у причала
596.	<p>При одновременном наличии течения и ветра в процессе привала судно удерживают под углом к причалу</p> 
597.	<p>При сильном встречно-навальном ветре и слабом течении привал осуществляют</p> 
598.	Привал при сильном навальном ветре и слабом течении обычно осуществляют

599.	Судно входит в установившийся период циркуляции при изменении первоначального курса на
600.	При наличии крена судно стремится
601.	Дифферент на нос
602.	Рулевая сила зависит от
603.	
604.	Величина угла крена на циркуляции зависит от
605.	Величина приращения осадки судна при крене зависит от
606.	Приближаясь к крутому повороту при движении по течению необходимо
607.	При отказе работы главных двигателей в пути следует
608.	С увеличением осадки судна
609.	Разрешение на посадку (высадку) людей на рейде или в порту дает ..
610.	Рекомендуется ли при обращении к пассажирам использовать жестикуляцию во время эвакуации?
611.	На каком языке должны исходить команды во время эвакуации?
612.	Почему присутствие женщин и детей негативно сказывается на настроение толпы в чрезвычайных ситуациях?
613.	Высокая вероятность возникновения паники имеется тогда, когда аварийная ситуация развивается ...
614.	Что такое клаустрофобия?
615.	Хаос, возникающий в действиях пассажиров, когда экипаж судна не предпринимает никаких усилий по их организации, эвакуации и спасению ...
616.	Выберите симптомы панической атаки:
617.	Рекомендуется ли применять физическое воздействие, чтобы успокоить паникера (например, ударить человека). ?
618.	По какому принципу должна происходить посадка в спасательные средства?
619.	Кто утверждает Расписание экипажа по тревогам?
620.	В какой документ должны вноситься записи по проведению тревог?
621.	Как характеризуется «демократичный» стиль лидерства?
622.	Выберите пример «принудительной власти - Власти Силы»?
623.	Сколько паникеров в процентном соотношении обычно встречается из числа пассажиров?
624.	Для какой категории инвалидов разработана азбука Брайля?
625.	Какие меры должны быть предприняты во всех местах постоянного и временного пребывания людей?

626.	Какие приспособления используются на маломерных судах для смягчения ударов при швартовых операциях?
627.	Как называется винт, вращающийся на переднем ходу судна против часовой стрелки, если смотреть на него с кормы в нос?
628.	Что из перечисленного определяет величину запаса плавучести маломерного судна?
629.	Что такое контрфорс?
630.	Что такое вертлюг?
631.	Для чего применяется узел «восьмерка»? 
632.	Для чего применяется «простой штык»? 
633.	Сваечный узел применяется: 
634.	Гачный узел применяется: 
635.	Для чего применяется прямой узел?

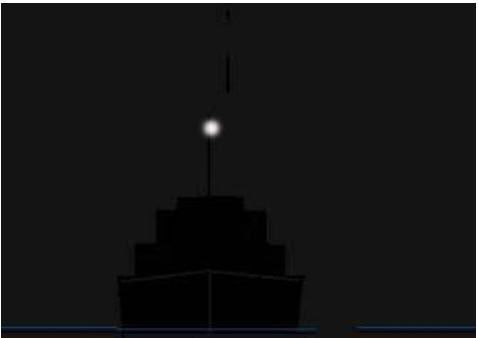
	
636.	<p>Стопорный узел применяется:</p> 
637.	По каким признакам различают виды тросов?
638.	Как измеряется толщина стального троса?
639.	Что называется разрывным усилием троса?
640.	Как правильно крепится швартов на кнехте?
641.	В состав швартовного устройства не входят:
642.	Укажите недостатки синтетических тросов:
643.	Швартов – это:
644.	Какой руль называют небалансирным?
645.	Какой руль называют балансирным?
646.	Какой руль называют полубалансирным?
647.	Буксирные кнехты и битенги служат:
648.	<p>Как называется это устройство?</p> 
649.	Как на судне называют это отверстие?

	
650.	<p>Как называется это устройство?</p> 
651.	<p>Блоками называются:</p> 
652.	<p>К главным размерениям корпуса судна относятся:</p>
653.	<p>Навигационные огни какого судна (состава) Вы наблюдаете?</p> 
654.	<p>Навигационные огни какого судна (состава) Вы наблюдаете?</p> 
655.	<p>Назовите тип судна?</p>



656. Назовите тип судна?



657. Назовите тип судна?

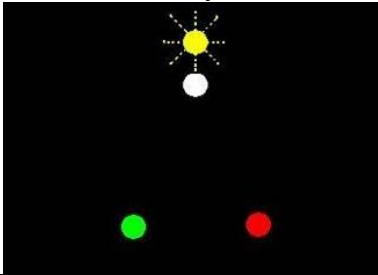

658. Назовите тип судна?

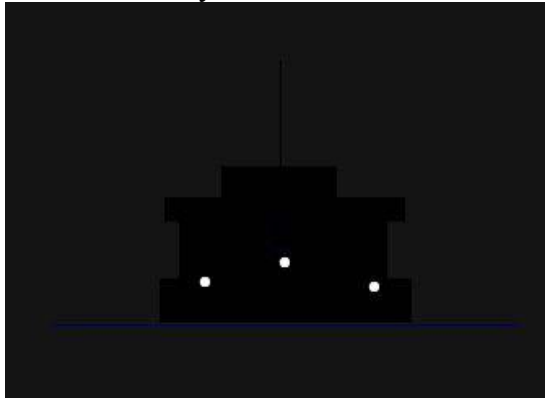

659. Назовите тип судна?

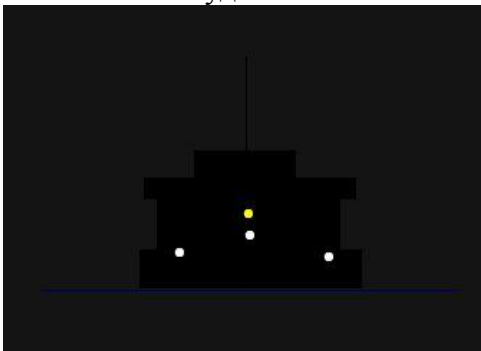

660. Назовите тип судна?



661. Назовите тип судна?



662. Назовите тип судна (состава)?

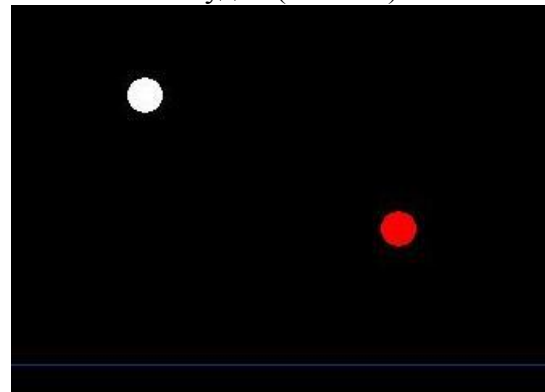

663. Назовите тип судна (состава)?

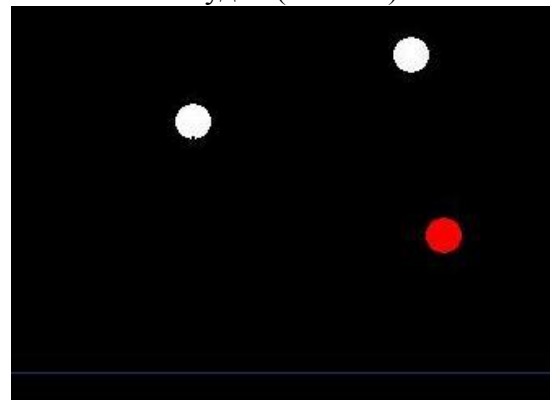



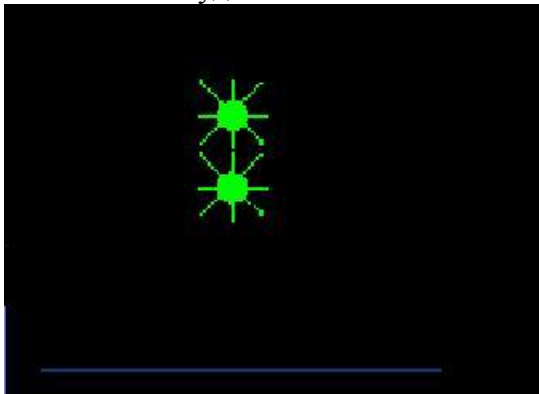
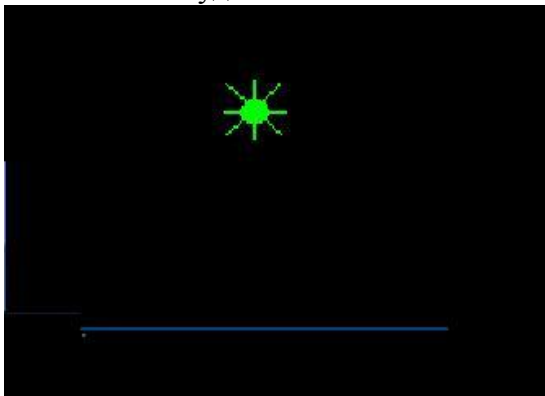

664. Назовите тип судна (состава)

		
665.	<p>Назовите тип судна?</p> 	
666.	<p>Назовите тип судна?</p> 	
667.	Истинный курс – это:	
668.	Курс судна измеряется в градусах от ___ до ___ °.	
669.	Курсовой угол отсчитывается от ___ до ___ °.	
670.	Счет пеленгов идет в направлении:	
671.	Основными расписаниями по организации службы на судах являются:	
672.	Сигнал общесудовой тревоги:	
673.	В каких случаях объявляется общесудовая тревога?	
674.	Кто на судне объявляет общесудовую тревогу?	
675.	Тревога «человек за бортом» подаётся сигналами:	
676.	3 продолжительных сигнала звонком громкого боя означают:	
677.	7 коротких и 1 продолжительный звук в течение 25-30 сек звонком громкого боя означают:	
678.	Какие судовые документы определяют специальные обязанности членов экипажа судна по тревогам?	
679.	Каждый член экипажа, обнаруживший пожар или его признаки, обязан:	
680.	Для человека смертельной является концентрация СО:	
681.	Для тушения судовых пожаров применяются огнетушители типов:	

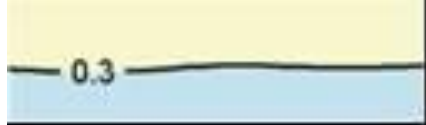
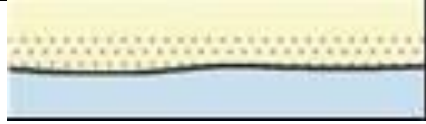
682.	Спасательные жилеты должны храниться:
683.	В отношении лиц, нарушающих порядок посадки людей в шлюпки или создающих панику, допустимо:
684.	При ошпаривании кипятком необходимо:
685.	При закрытом переломе конечности необходимо:
686.	Для уменьшения потери тепла, находясь в воде, следует:
687.	Неотложная помощь при солнечном ударе включает в себя:
688.	Инструктировать наблюдающего о его обязанностях при организации работ в замкнутых пространствах должен:
689.	Какой ток из перечисленных наиболее опасен для человека (при величине напряжения до 500 В)?
690.	При выполнении швартовных операций запрещается:
691.	Ответственность за надлежащее несение вахты возлагается на.....
692.	При обнаружении очага пожара, пробоины, при взрыве, а также при падении человека за борт объявить тревогу обязан.....
693.	Кто несет ответственность за поддержание маломерного судна в исправном техническом состоянии?
694.	Какими документами устанавливаются нормы, правила и процедуры технического обслуживания судовых двигателей?
695.	Какие действия необходимо выполнить, если при осмотре двигателя обнаружено протекание масла, топлива или охладителя?
696.	Как часто рекомендуется производить проверку аккумуляторной батареи?
697.	Отметьте правильную последовательность подключения проводов к клеммам аккумуляторной батареи

Судоводители судов со скоростью более 30 км/ч (далее - скоростные суда): капитан скоростного судна; старший помощник капитана скоростного судна

№	Формулировка вопроса
698.	 <p>Условный знак на атласе внутренних водных путей обозначает</p>
699.	 <p>Условный знак на атласе внутренних водных путей обозначает</p>
700.	 <p>Условный знак на атласе внутренних водных путей обозначает</p>
701.	 <p>Условный знак на атласе внутренних водных путей обозначает</p>

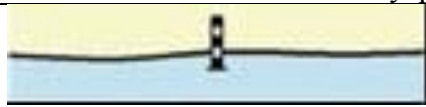
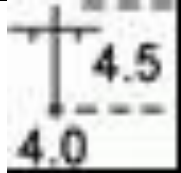
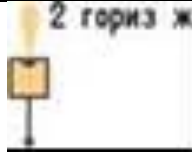
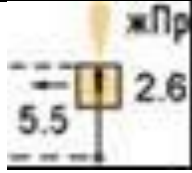
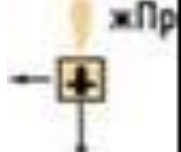
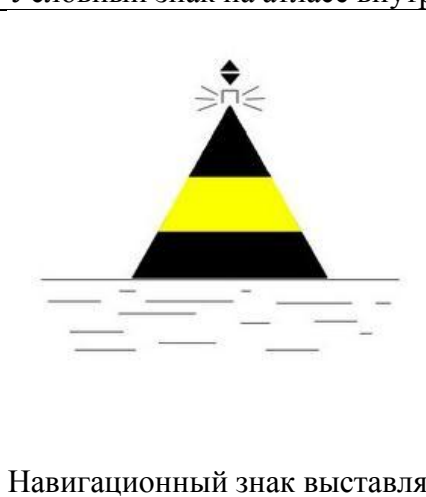
702.		Условный знак на атласе внутренних водных путей обозначает
703.		Условный знак на атласе внутренних водных путей обозначает
704.		Условный знак на атласе внутренних водных путей обозначает
705.		Условный знак на атласе внутренних водных путей обозначает
706.		Условный знак на атласе внутренних водных путей обозначает
707.		Условный знак на атласе внутренних водных путей обозначает
708.		Навигационный знак выставляется

709.

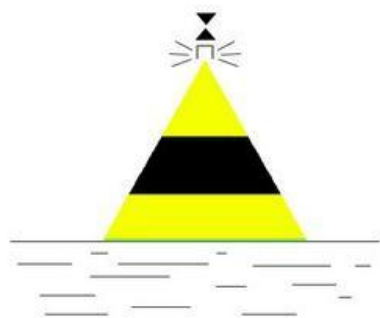

Навигационный знак выставляется

710.

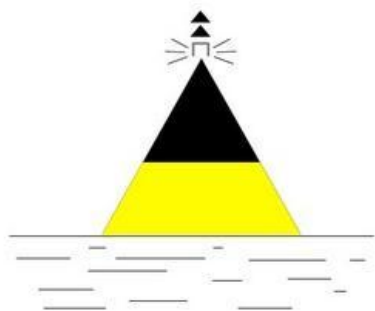

Навигационный знак выставляется

711.

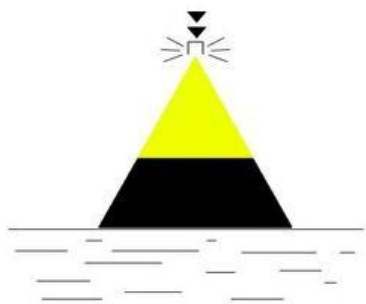

Навигационный знак выставляется

712.

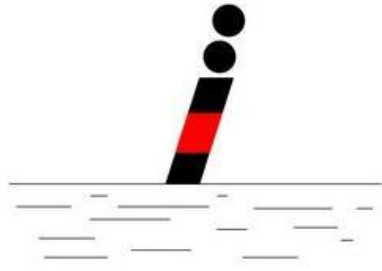

Навигационный знак выставляется

713.

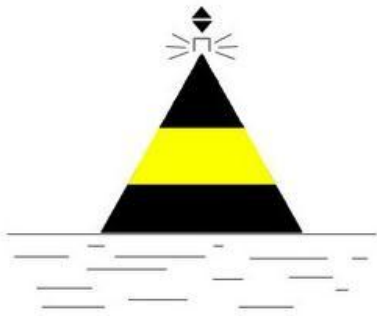

В ночное время навигационный знак освещается

714.

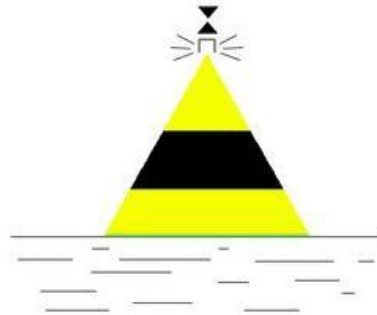

В ночное время навигационный знак освещается

715.

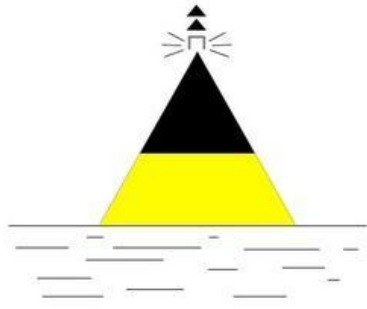

В ночное время навигационный знак освещается

716.

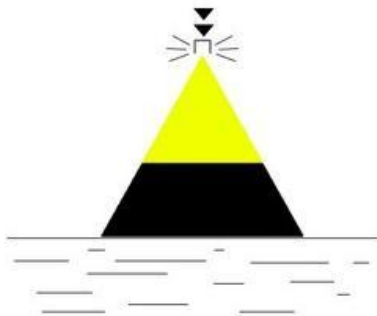

В ночное время навигационный знак освещается

717.

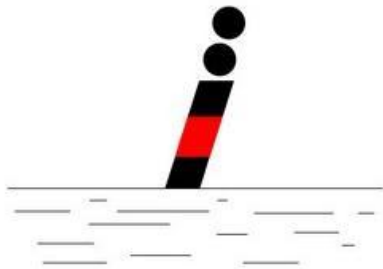

В ночное время навигационный знак освещается

718.



Навигационный знак обозначает

719.



Навигационный знак обозначает

720.



Навигационный знак обозначает

721.



Навигационный знак обозначает

722.



Навигационный знак обозначает

723.



Навигационный знак обозначает

724.



Навигационный знак обозначает

725.



Навигационный знак обозначает

726.



Навигационный знак обозначает

727.



Навигационный знак обозначает

728.



Навигационный знак обозначает

729.



Навигационный знак обозначает

730.

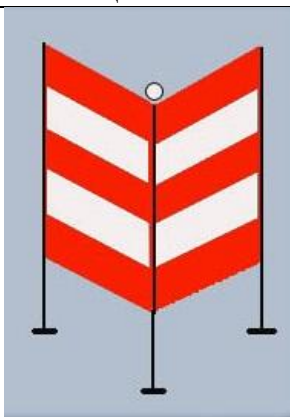

Навигационный знак обозначает

731.

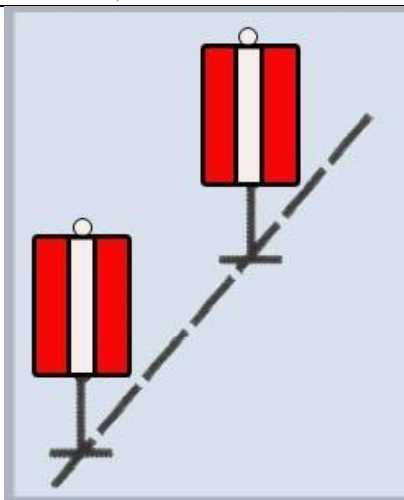

Навигационный знак обозначает

732.

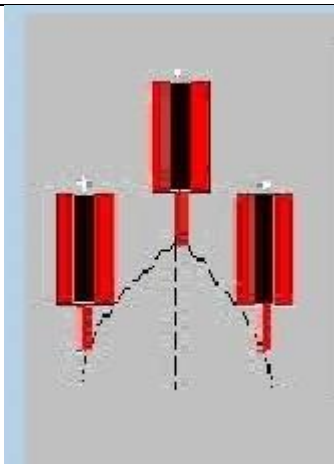

Навигационный знак обозначает

733.



В ночное время навигационный знак освещается

734.



В ночное время навигационный знак освещается

735.



В ночное время навигационный знак освещается

736.







В ночное время навигационный знак освещается

737.



В ночное время навигационный знак освещается

738.		
739.		
740.		
741.		
742.		
743.	Требования, относящиеся к сигнальным огням, должны соблюдаться от захода до	

	восхода солнца
744.	Белый или красный огонь, расположенный в диаметральной плоскости судна, излучающий непрерывный свет по дуге горизонта в 225° и установленный таким образом, чтобы этот свет был виден с направления прямо по носу судна до $22,5^\circ$ позади траверза каждого борта называется
745.	Условия ограниченной видимости, это условия, при которых
746.	В случае падения члена экипажа за борт судна, либо обнаружения человека за бортом судна, член экипажа обязан
747.	При ограниченной видимости запрещаются расхождение и обгон судов (составов) на участках, где судовой ход имеет ширину менее ____ метров, если визуальная видимость составляет менее трех длин судна (состава)
748.	Зеленый огонь на правом борту и красный огонь на левом борту, каждый из которых должен излучать непрерывный свет по дуге горизонта в $112,5^\circ$ и установленные таким образом, чтобы этот свет был виден с направления прямо по носу судна до $22,5^\circ$ позади траверза соответствующего борта называется
749.	Белый огонь, расположенный в кормовой части судна, излучающий непрерывный свет по дуге горизонта в 135° и установленный таким образом, чтобы светить от направления прямо по корме до $67,5^\circ$ в сторону каждого борта называется
750.	Белый огонь, расположенный на краю ходового мостика (на борту), излучающий непрерывный свет по дуге горизонта 180° и установленный таким образом, чтобы светить от направления по траверзу 90° в сторону носа и кормы называется
751.	Огонь, излучающий непрерывный свет по дуге горизонта в 360° называется
752.	Желтый огонь, расположенный в кормовой части судна, излучающий непрерывный свет по дуге горизонта в 135° и установленный таким образом, чтобы светить от направления прямо по корме до $67,5^\circ$ в сторону каждого борта называется
753.	Пассажирское водоизмещающее самоходное судно с механическим двигателем, работающее на переправе или на внутригородских маршрутах, самоходный паром на ходу, а также судно на воздушной подушке, находящееся в неводоизмещающем состоянии, кроме сигнальных огней судна с механическим двигателем, должно нести
754.	Многорезимное транспортное средство, которое в своем основном эксплуатационном режиме летит в непосредственной близости от поверхности, используя экранный эффект (далее - экраноплан) при взлете, посадке и во время полета вблизи поверхности, кроме сигнальных огней судна с механическим двигателем, должно нести
755.	Шлюпки судов должны иметь
756.	Судно, занятое водолазными работами, в темное время суток должно нести
757.	Судно, терпящее бедствие и/или нуждающееся в помощи, может показывать
758.	Судоводитель судна, не получивший ответ на свой вызов по УКВ радиосвязи, должен
759.	В случае неисправности установки УКВ радиосвязи судно (состав)
760.	Если судном (составом) или плотом поврежден или смещен знак навигационного оборудования, то капитан судна должен
761.	При плавании в бассейнах разрядов "М" и "О" суда должны иметь дополнительный запас воды под днищем не менее
762.	Участки ВВП, на которых запрещается расхождение и обгон судов (составов):
763.	На ВВП запрещается обгон и расхождение с одновременным нахождением на траверзе друг у друга трех судов при ширине судовой ходы менее ... метров
764.	На ВВП запрещается полное или частичное пересечение судовой ходы на

	расстоянии менее километра от приближающихся судов без согласования взаимных действий, при этом во всех случаях пересечение судового хода должно производиться под углом, близким к прямому
765.	На ВВП запрещается полное или частичное пересечение судового хода на расстоянии менее 500 метров от приближающихся судов без согласования взаимных действий, при этом во всех случаях пересечение судового хода должно производиться под углом, близким к прямому
766.	На ВВП запрещается движение судов (составов) и плотов самосплавом
767.	При плавании судов по ВВП, на которых установлена система разделения движения судно (состав), использующее СРД, должно следовать в соответствующей полосе движения СРД в установленном на ней общем направлении потока движения
768.	При плавании судов по ВВП, на которых установлена система разделения движения судно (состав), использующее СРД, должно держаться в стороне от линии разделения движения или от зоны разделения движения
769.	При плавании судов по ВВП, на которых установлена система разделения движения судно (состав), использующее СРД, должно входить в полосу движения СРД или покидать полосу движения СРД на конечных участках, при этом судно должно делать это под возможно меньшим углом к общему направлению потока движения
770.	При плавании судов по ВВП, на которых установлена система разделения движения судно (состав), использующее СРД, должно избегать пересечения полос движения СРД, но если оно вынуждено пересекать полосу движения СРД, то должно делать это, насколько возможно, курсом под прямым углом к общему направлению потока движения
771.	При плавании судов по ВВП, на которых установлена система разделения движения судно (состав), использующее СРД, должно входить в полосу движения СРД или покидать полосу движения СРД на конечных участках, при этом судно должно делать это под прямым углом к общему направлению потока движения
772.	При плавании судов по ВВП, на которых установлена система разделения движения судно (состав), использующее СРД, должно избегать пересечения полос движения СРД, но если оно вынуждено пересекать полосу движения СРД, то должно делать это, насколько возможно, под возможно меньшим углом к общему направлению потока движения
773.	Судно (состав) не должно использовать участок акватории между полосами системы разделения движения и береговой чертой (далее - зона прибрежного плавания), когда оно может безопасно использовать соответствующую полосу движения СРД
774.	В случае обнаружения в зоне подводного перехода или водозабора выбросов газов, нефтепродуктов или нефтяных пятен:
775.	Каждое судно должно всегда следовать с безопасной скоростью с тем, чтобы оно могло предпринять действия для предупреждения столкновения и могло быть остановлено в пределах расстояния, требуемого при существующих обстоятельствах и условиях
776.	Каждое судно должно следовать с безопасной скоростью только когда оно осуществляет расхождение с другими судами
777.	В случае неуверенности в правильности своих действий, а также в оценке действий других судов судоводитель должен
778.	Оборот, связанный с пересечением курса приближающегося судна (состава), выполняется
779.	При пересечении судового хода на встречных курсах расхождение судов может производиться любыми бортами, при этом первым выходит на УКВ радиосвязь и

	определяет сторону расхождения судоводитель судна, идущего от правого берега
780.	При пересечении судового хода на встречных курсах расхождение судов может производиться любыми бортами, при этом первым выходит на УКВ радиосвязь и определяет сторону расхождения судоводитель судна, идущего от левого берега
781.	Судно при подходе к работающему на судовом ходу дноуглубительному или дноочистительному снаряду должно согласовать по УКВ радиосвязи сторону прохода не менее чем
782.	В случае если дноуглубительный или дноочистительный снаряд не выходит на связь по УКВ радиосвязи, судно должно подать:
783.	На каком расстоянии до наплавного моста судоводитель должен согласовать свои действия по УКВ радиосвязи?
784.	В случае невозможности расхождения судов левыми бортами, после согласования судоводителями взаимных действий по УКВ радиосвязи и подачи отмашки с правого борта:
785.	При расхождении судно (состав), идущее вверх, заблаговременно, а в случае ограниченного по путевым условиям обзора - при визуальном обнаружении встречного судна (состава) должно первым согласовать свои действия с судоводителем этого судна (состава) по УКВ радиосвязи и подать отмашку с левого борта
786.	При расхождении судно (состав), идущее вниз, заблаговременно, а в случае ограниченного по путевым условиям обзора - при визуальном обнаружении встречного судна (состава) должно первым согласовать свои действия с судоводителем этого судна (состава) по УКВ радиосвязи и подать отмашку с левого борта
787.	В случае, когда судоводители встречных судов (составов) не смогли установить между собой УКВ радиосвязь:
788.	В случае, когда судоводителю обгоняющего судна (состава) не удалось установить УКВ радиосвязь с судоводителем обгоняемого судна (состава), он должен:
789.	Судоводитель обгоняемого судна (состава) должен:
790.	Когда два судна с механическим двигателем идут пересекающимися курсами так, что может возникнуть опасность столкновения, судоводитель, который наблюдает другое судно со стороны своего правого борта, должен уступить ему дорогу
791.	Когда два судна с механическим двигателем идут пересекающимися курсами так, что может возникнуть опасность столкновения, судоводитель, который наблюдает другое судно со стороны своего левого борта, должен уступить ему дорогу
792.	Движение скоростных судов в неводоизмещающем положении разрешается только
793.	Движение судов в условиях ограниченной видимости разрешено, если на судне имеется и используется следующее находящееся в исправном состоянии оборудование:
794.	Судно (состав) при ухудшении видимости, наличии других судов, если условия плавания не обеспечивают безопасность дальнейшего движения судна (состава)
795.	В условиях ограниченной видимости на внутренних водных путях, кроме участков ВВП разряда "М", запрещается движение:
796.	В условиях ограниченной видимости проход судов и толкаемых составов под мостами разрешается только при следующих условиях:
797.	Судоводители судов и составов при движении в одном направлении в условиях ограниченной видимости, если они не намерены производить обгон, должны соблюдать между собой безопасную дистанцию, которая должна быть не менее:
798.	Постановка судна на якорь на судовом ходу разрешена только при следующих

	условиях:
799.	Стоянка судов запрещена:
800.	Дальность видимости белого топового огня на самоходном судне 20 метров и более, при коэффициенте прозрачности атмосферы 0,75, должна быть не менее:
801.	Дальность видимости красного топового огня на самоходном судне 20 метров и более, при коэффициенте прозрачности атмосферы 0,75, должна быть не менее:
802.	Дальность видимости бортовых огней на самоходном судне 20 метров и более, при коэффициенте прозрачности атмосферы 0,75, должна быть не менее:
803.	Звуковой сигнал "Внимание"
804.	Звуковой сигнал "Изменяю свой курс вправо"
805.	Звуковой сигнал "Изменяю свой курс влево"
806.	Звуковой сигнал "Мои движители работают на задний ход"
807.	Звуковой сигнал "Я намереваюсь остановиться"
808.	Звуковой сигнал "Предупреждение"
809.	Звуковой сигнал "Человек за бортом"
810.	Звуковой сигнал "Прошу увеличить ход"
811.	Звуковой сигнал "Прошу уменьшить ход"
812.	Звуковой сигнал "Прошу выйти на связь"
813.	Звуковой сигнал "Я Вас понял"
814.	Звуковой сигнал "Запрос на обгон"
815.	Звуковой сигнал "Обгон разрешен"
816.	Минимальный запас воды под днищем судна, при глубине судового хода 301 см и более, при песчаном и галечном грунте составляет:
817.	Минимальный запас воды под днищем судна, при глубине судового хода 301 см и более, при каменистом грунте составляет:
818.	Минимальный запас по высоте при прохождении судов под мостами, при высоте моста над рабочим (фактическим) уровнем воды от 13,1 м до 16,0 м, на свободных реках и водохранилищах составляет
819.	Минимальный запас по высоте при прохождении судов под мостами, при высоте моста над рабочим (фактическим) уровнем воды от 13,1 м до 16,0 м, на зарегулированных участках составляет
820.	Минимальный запас по высоте при прохождении судов под мостами, при высоте моста над рабочим (фактическим) уровнем воды 16,1 и более м, на свободных реках и водохранилищах составляет
821.	Минимальный запас по высоте при прохождении судов под мостами, при высоте моста над рабочим (фактическим) уровнем воды 16,1 и более м, на зарегулированных участках составляет
822.	Самоходное судно с механическим двигателем считается находящимся на ходу, если оно
823.	При плавании судов по ВВП, на которых установлена система разделения движения, судно с механическим двигателем 20 метров и менее может использовать зону прибрежного плавания, в случаях:
824.	В условиях ограниченной видимости на каналах независимо от ширины судового хода разрешается двухстороннее движение одиночных самоходных судов с механическим двигателем и толкаемых составов, при условиях:
825.	Транспортные происшествия классифицируются на
826.	К аварии следует относить
827.	К аварии следует относить
828.	Затопление самоходного судна мощностью 330 киловатт относится к авариям
829.	Затопление самоходного судна мощностью 250 киловатт относится к авариям

830.	Повреждение судном гидротехнического сооружения, повлекшее за собой прекращение движения на данном участке пути или шлюзе на 24 часа относится к инцидентам
831.	Посадка судна на мель, повлекшая за собой прекращение движения на данном участке пути на 75 часов относится к авариям
832.	Разлив нефтепродуктов в количестве 800 килограмм относится к авариям
833.	Посадка судна на мель за пределами судового хода с простоем 12 часов относится к инцидентам
834.	Разлив нефтепродуктов в количестве 12 тонн относится к авариям
835.	В качестве переносных светильников должны быть использованы светильники напряжением:
836.	Работа двигателей внутреннего сгорания с перегрузкой не более 10 процентов номинальной мощности допускается в течение:
837.	Использовать на судах переносные электрические отопительные приборы:
838.	При обнаружении пропусков воды в подводной части корпуса как временная мера могут быть допущены цементные заделки:
839.	При обнаружении пропусков воды в подводной части корпуса как временная мера могут быть допущены цементные заделки:
840.	Проверка работоспособности всех элементов дистанционного управления должна выполняться систематически:
841.	Эксплуатация судна запрещается, если время перехода с основного управления рулем на запасное превышает:
842.	Перед вводом в эксплуатацию судна, подлежащего государственной регистрации, за исключением маломерных, прогулочных и спортивных парусных судов после зимнего или другого длительного отстоя комиссией судовладельца (эксплуатанта) производится проверка готовности судна к эксплуатации. При положительных результатах проверки и после получения судового санитарного свидетельства составляется:
843.	Эксплуатация судна запрещается, если погрешность показаний аксиометра превышает ___ градус(ов) при положении руля в диаметральной плоскости
844.	Отсутствие на судне свидетельства о минимальном составе экипажа является основанием для временного задержания судна
845.	Отсутствие на судне свидетельства о предотвращении загрязнения окружающей среды с судна является основанием для временного задержания судна
846.	Отсутствие на судне судовой роли является основанием для временного задержания судна
847.	Отсутствие на судне судового журнала является основанием для временного задержания судна
848.	Отсутствие на судне разрешения на судовую радиостанцию (если наличие радиостанции предусмотрено классом судна) является основанием для временного задержания судна
849.	Отсутствие на судне судового санитарного свидетельства о праве плавания является основанием для временного задержания судна
850.	Отсутствие на судне свидетельства о классификации является основанием для временного задержания судна
851.	Отсутствие на судне судового свидетельства об управлении безопасностью является основанием для временного задержания судна
852.	Отсутствие на судне акта о готовности судна к эксплуатации является основанием для временного задержания судна
853.	Превышение габаритов судна над гарантированными габаритами судовых ходов в районе эксплуатации судна является основанием для временного задержания

	судна
854.	Неисправность авральной и пожарной сигнализации является основанием для временного задержания судна
855.	Система управления безопасностью, применяемая на судне, должна включать в себя способы связи между работниками судовладельца и экипажем судна
856.	Система управления безопасностью, применяемая на судне, должна включать в себя порядок действий членов экипажа судна и других работников судовладельца в случае возникновения аварийных ситуаций
857.	Система управления безопасностью, применяемая на судне, должна включать в себя программы учений экипажа судна по действиям в условиях аварийной ситуации
858.	Система управления безопасностью, применяемая на судне, должна включать в себя порядок ознакомления членов экипажа судна, принятых на работу или назначенных на судно, со своими обязанностями до выхода судна в рейс
859.	Система управления безопасностью, применяемая на судне, должна включать в себя порядок планирования рейса судна и обеспечения безопасности его плавания
860.	Система управления безопасностью, применяемая на судне, должна включать в себя меры по обеспечению надежности механизмов, устройств, оборудования судов, в том числе регулярные проверки механизмов, устройств, оборудования, которые не используются постоянно
861.	Система управления безопасностью, применяемая на судне, должна включать в себя порядок проведения проверок эффективности системы управления безопасностью и при необходимости ее пересмотра
862.	Система управления безопасностью, применяемая на судне, должна включать в себя расписание проведения судовых работ и распорядок дня на судне
863.	Система управления безопасностью, применяемая на судне, должна включать в себя порядок приема и передачи сообщений по УКВ радиосвязи
864.	При подходе судна к регулируемому участку, а также к пункту местонахождения диспетчерской (контрольного пункта), капитан (вахтенный начальник) судна передает по запросу диспетчера информацию о дате и времени выхода судна в рейс из пункта отправления
865.	При подходе судна к регулируемому участку, а также к пункту местонахождения диспетчерской (контрольного пункта), капитан (вахтенный начальник) судна передает по запросу диспетчера информацию о полагаемом времени прибытия судна в пункт назначения
866.	При подходе судна к регулируемому участку, а также к пункту местонахождения диспетчерской (контрольного пункта), капитан (вахтенный начальник) судна передает по запросу диспетчера информацию о роде и количестве груза, количестве пассажиров
867.	При подходе судна к регулируемому участку, а также к пункту местонахождения диспетчерской (контрольного пункта), капитан (вахтенный начальник) судна передает по запросу диспетчера информацию о вынужденной или намеренной остановке судна в пути и ее окончании
868.	При подходе судна к регулируемому участку, а также к пункту местонахождения диспетчерской (контрольного пункта), капитан (вахтенный начальник) судна передает по запросу диспетчера информацию о повреждении, неисправности или отсутствии знаков навигационного ограждения
869.	При подходе судна к регулируемому участку, а также к пункту местонахождения диспетчерской (контрольного пункта), капитан (вахтенный начальник) судна передает по запросу диспетчера информацию о неблагоприятной санитарно-эпидемиологической обстановке на судне
870.	Внешней границей головного шлюза шлюзованного участка бассейна ВВП

	является граница отдельного шлюза, проходящая с внешней стороны по отношению к шлюзованному участку
871.	Пассажирские и иные суда, работающие по расписанию, должны пропускаться через шлюз в соответствии с расписанием их движения
872.	Пропуск через шлюзы и шлюзованные участки ВВП судов осуществляется по заявке, подаваемой судоводителем диспетчеру шлюза не менее чем за ____ часа до предполагаемого подхода судна к границе шлюза или шлюзованного участка ВВП
873.	Суда, следующие на шлюзование, должны иметь
874.	Суда, следующие на шлюзование, не должны иметь
875.	Допускается совместное шлюзование нефтеналивных судов и составов с нефтью и/или нефтепродуктами, а также их остатками, независимо от температуры вспышки паров
876.	Допускается совместное шлюзование сухогрузных судов и составов, судов технического флота с нефтеналивными самоходными судами и составами с нефтью и/или нефтепродуктами, а также их остатками, с температурой вспышки паров 60 °С и выше
877.	Допускается совместное шлюзование пассажирских судов (в том числе скоростных) с сухогрузными судами и составами и судами технического флота
878.	Допускается совместное шлюзование пассажирских судов (в том числе скоростных) с нефтеналивными самоходными судами и составами с нефтью и/или нефтепродуктами, а также их остатками, с температурой вспышки паров 60 °С и выше
879.	При движении в подходных каналах шлюзов и межшлюзовых бьефах обгон судов, за исключением случаев обгона водоизмещающих судов скоростными судами
880.	При прохождении судами причальных стенок и палов обгон судов:
881.	Выход судов из камеры шлюза при нахождении у причальной стенки или у причальных палов не ошвартованных судов, ожидающих шлюзования
882.	Минимальный запас по глубине на порогах бетонного шлюза при глубине 250,1 см и более должен составлять см
883.	Всем радиостанциям на внутренних водных путях запрещается работать на неразрешенных частотах
884.	Всем радиостанциям на внутренних водных путях запрещается работать с нарушением действующих норм стабильности частоты, ширины полосы излучения и побочных излучений
885.	Всем радиостанциям на внутренних водных путях запрещается использовать неприисвоенные позывные сигналы
886.	Вызовы и сообщения о бедствии, срочности и безопасности передаются
887.	Судовые радиостанции дециметровых волн должны обеспечивать постоянное наблюдение на канале вызова бедствия, срочности и безопасности
888.	Ведение переговоров на частоте безопасности и бедствия, не связанных с вопросами обеспечения безопасности плавания, запрещается
889.	При эксплуатации радиостанций на ВВП запрещается использовать частоты, классы и мощности излучения, не указанные в разрешении на судовую радиостанцию
890.	Лоцман при осуществлении лоцманской проводки имеет право пользоваться судовой радиостанцией и другими средствами связи судна
891.	Лоцман при осуществлении лоцманской проводки имеет право пользоваться судовыми средствами, позволяющими контролировать местоположение судна
892.	Лоцман при осуществлении лоцманской проводки имеет право сверять данные, записанные в лоцманской квитанции, с данными, указанными в судовых

	документах
893.	Перед началом лоцманской проводки лоцман обязан предъявить капитану судна лоцманское удостоверение
894.	Перед началом лоцманской проводки лоцман обязан получить у капитана судна информацию о неисправности судовых механизмов, навигационного оборудования (при наличии)
895.	В перечень участков внутренних водных путей Российской Федерации, типов и размеров судов, подлежащих обязательной лоцманской проводке входит река Нева от 1358 км до 1385 км - для судов, проходящих Санкт-Петербургские мосты
896.	В перечень участков внутренних водных путей Российской Федерации, типов и размеров судов, подлежащих обязательной лоцманской проводке входит Канал имени Москвы и Москворецкая система
897.	В перечень участков внутренних водных путей Российской Федерации, типов и размеров судов, подлежащих обязательной лоцманской проводке входит Волго-Балтийский водный путь от Санкт-Петербурга до Череповца
898.	Минимальные высотные габариты надводных переходов в путевой информации даются
899.	Информация о путевых условиях плавания может передаваться потребителям с использованием проводных линий и радиосвязи
900.	Владельцы участков водных путей необщего пользования (акваторий причалов, рейдов, карьеров, затонов и т.п.) обязаны предоставлять судоводителям и районам водных путей (гидросооружений) информацию о порядке и условиях движения и стоянки судов на указанных акваториях и подходах к ним, а также о габаритах акваторий, ветроволновом режиме, опасностях, имеющемся навигационном оборудовании и его действии, дополнительных мерах безопасности и т.п.
901.	Свидетельство о минимальном составе экипажа судна выдается судовладельцу органом, осуществляющим государственную регистрацию судов, по заявлению судовладельца в срок не более двух рабочих дней со дня поступления заявления
902.	Свидетельство о минимальном составе экипажа судна содержит следующую информацию:
903.	Положение о минимальном составе экипажей самоходных транспортных судовприменяется в отношении судов, зарегистрированных в соответствии с Кодексом внутреннего водного транспорта Российской Федерации в одном из реестров судов Российской Федерации, осуществляющих плавание по внутренним водным путям Российской Федерации, в акваториях морских портов и на подходах к ним, а также прибрежное плавание без захода в иностранные порты, за исключением маломерных судов, используемых в некоммерческих целях, прогулочных и спортивных парусных судов
904.	Хранение легковоспламеняющихся материалов в машинном отделении
905.	Запрещается на судне ношение обуви без задников, в том числе в свободное от вахт время
906.	До проведения работ в замкнутых помещениях они должны быть провентилированы, а операции по перекачке или перемещению грузов должны быть приостановлены
907.	Для доступа в замкнутое помещение должны быть открыты не менее двух горловин при их наличии (лазов, люков). Одна из горловин используется для вентиляционных шлангов, систем сжатого воздуха, переносного освещения. Другая горловина предназначена для входа (выхода) людей
908.	Работа членов экипажа судна в замкнутых помещениях
909.	В цистернах и танках из-под нефтепродуктов для освещения должны применяться
910.	Забортные трапы и сходни должны испытываться один раз в _____ лет и также в

	случае их ремонта
911.	В месте установки забортного трапа (сходни) должен находиться
912.	Перед отдачей якорей руководитель работ, кроме того, должен
913.	Во время отдачи и подъема якорей следует находиться на расстоянии не ближе _____ м в стороне от линии движения якорь-цепи
914.	При креплении канатов из синтетических материалов на кнехты следует накладывать не менее _____ шлагов
915.	Смена постельного белья на судах должна проводиться не реже 1 раза в календарных дней
916.	Используемые дезинфицирующие и моющие средства, предназначенные для уборки и дезинфекции транспортных средств и объектов транспортной инфраструктуры, и их запасы должны храниться в отдельных помещениях (шкафах), исключающих открытый доступ
917.	Хранение дезинфицирующих средств в жилых и общественных помещениях, помещениях для хранения, приготовления и приема пищи не допускается
918.	Свидетельство о праве плавания под Государственным флагом Российской Федерации выдается
919.	Свидетельство о праве собственности на судно выдается
920.	Администрациями бассейнов внутренних водных путей, согласно ст. 14 Кодекса внутреннего водного транспорта, выдаются следующие документы
921.	Свидетельство о праве собственности на судно может находиться у собственника. На судне должна находиться его копия, заверенная у нотариуса
922.	Свидетельство о праве собственности на судно может находиться у судовладельца. На судне должна находиться его копия, заверенная судовладельцем
923.	Свидетельство о праве собственности на судно может находиться у собственника. На судне должна находиться его копия, заверенная органом, выдавшим этот документ
924.	Пассажирское свидетельство выдается на пассажирское судно
925.	Мерительное свидетельство выдается на судно
926.	ФАУ Российский Речной Регистр, согласно ст. 14 Кодекса внутреннего водного транспорта, выдаются следующие документы
927.	Свидетельство о минимальном составе экипажа судна выдается
928.	Свидетельство о предотвращении загрязнения окружающей среды с судна выдается
929.	Судовой журнал, машинный журнал (для судна с механическим двигателем, эксплуатируемого членами экипажа судна без совмещения должностей) должны быть зарегистрированы
930.	Разрешение на судовые радиостанции выдается
931.	Судовое санитарное свидетельство о праве плавания выдается
932.	Свидетельство о классификации судна выдается
933.	Судовой журнал хранится на судне в течение _____ лет со дня внесения в него последней записи
934.	На подлежащих государственной регистрации прогулочных судах и маломерных судах, согласно ст. 14 Кодекса внутреннего водного транспорта, должны находиться следующие судовые документы:
935.	Разрешение на судовые радиостанции выдается на срок не более _____ лет
936.	Мерительное свидетельство выдается на срок не более 5 лет
937.	Свидетельство о классификации судна выдается на срок не более 5 лет
938.	Согласно Кодекса внутреннего водного транспорта РФ маломерное судно - это
939.	Государственный надзор в области внутреннего водного транспорта, за

	исключением проверок судов и плавучих объектов, осуществляют
940.	Прогулочное судно - это
941.	Судовой ход - это часть внутреннего водного пути, предназначенная для движения судов и обозначенная навигационными знаками или иным способом
942.	Судно - это самоходное или несамоходное плавучее сооружение, предназначенное для использования в целях судоходства, в том числе судно смешанного (река - море) плавания, паром, дноуглубительный и дноочистительный снаряды, плавучий кран и другие технические сооружения подобного рода
943.	Плавучий объект - это несамоходное плавучее сооружение
944.	Навигационно-гидрографическое обеспечение условий плавания судов по внутренним водным путям, за исключением участков пограничных зон Российской Федерации, осуществляется
945.	Содержание судовых ходов на подходах к портам или причалам, не являющимся портами или причалами общего пользования, и пунктам отстоя, а также проведение работ по устройству и содержанию рейдов в этих портах осуществляется
946.	Название судна наносится
947.	Государственная регистрация судов внутреннего плавания осуществляется
948.	В состав экипажа судна входят
949.	К судовой команде относятся
950.	Иностранцы граждане и лица без гражданства не могут назначаться
951.	Капитан судна обязан оказать помощь любому лицу, терпящему бедствие на воде
952.	В случае смерти, болезни или иной причины, препятствующих капитану судна выполнять свои служебные обязанности
953.	Капитан пассажирского судна с главными двигателями мощностью более чем ____ киловатт, также должен иметь свидетельство об аттестации капитана судна внутреннего плавания
954.	К командному составу судна относятся
955.	Капитан наливного судна, осуществляющих перевозки опасных грузов, включая судно, буксирующее либо толкающее другие наливные несамоходные суда, осуществляющие перевозки опасных грузов, с главными двигателями мощностью более чем ____ киловатт, также должен иметь свидетельство об аттестации капитана судна внутреннего плавания
956.	Назначение членов экипажа судна осуществляется судовладельцем только с согласия капитана судна
957.	Подготовка судна к плаванию является обязанностью судовладельца
958.	Администрация бассейна внутренних водных путей для обеспечения безопасности судоходства, помимо прочих функций, осуществляет в бассейне внутренних водных путей
959.	Капитан судна является представителем судовладельца
960.	Администрация бассейна внутренних водных путей для обеспечения безопасности судоходства, помимо прочих функций, осуществляет в бассейне внутренних водных путей
961.	Документ о соответствии разработанной и применяемой судовладельцем системы управления безопасностью требованиям Кодекса внутреннего водного транспорта выдается
962.	Классификация и освидетельствование судов и плавучих объектов на внутренних водных путях Российской Федерации осуществляется
963.	Государственный портовый контроль за судами и плавучими объектами на внутренних водных путях осуществляется
964.	Инспектор государственного портового контроля, прибывший на борт судна с

	целью осуществления проверки должен предъявить
965.	Ответственность за столкновение двух судов, произошедшее в районе обязательной лоцманской проводки по вине лоцмана одного из столкнувшихся судов, несет
966.	Отношение L/H (длины судна к высоте борта) характеризует
967.	Отношение В/Т (ширины корпуса к осадке) характеризует
968.	Отношение L/В (длины корпуса к ширине) характеризует
969.	Отношение H/Т (высота борта к осадке)характеризует
970.	Способность судна, наклонённого действием внешних сил, возвращаться к состоянию равновесия после прекращения воздействия этих сил,это
971.	Способность судна после затопления части отсеков оставаться на плаву, сохранять остойчивость и запас плавучести, это
972.	Колебательные движения около положения равновесия, совершаемые свободно плавающим на поверхности воды судном, это
973.	Запас плавучести определяется
974.	Наклонение судна вокруг продольной оси, это
975.	Наклонение судна вокруг поперечной оси, это
976.	Центр тяжести судна, это
977.	Центр величины, это
978.	Виды качки
979.	Продольная балка, идущая по днищу в ДП и являющаяся основной продольной связью, это
980.	Продольная балка, идущая по днищу параллельно ДП, это
981.	Продольная балка, идущая под палубой в ДП или параллельно ДП, это
982.	Продольная балка, идущая по борту, это
983.	Поперечная балка, идущая по днищу, это
984.	Поперечная балка, идущая под палубой, это
985.	Поперечная балка, идущая по борту, это
986.	Крайний к борту пояс палубного настила, это
987.	Верхний пояс бортовой обшивки, это
988.	Стойка, обеспечивающая поддержание палубы или платформы, это
989.	Передняя конструктивная часть корпуса, это
990.	Кормовая конструктивная часть корпуса, это
991.	На судах используются следующие системы набора корпуса
992.	Горизонтальное перекрытие, расположенное внутри корпуса судна по всей длине (ширине) судна, это
993.	Горизонтальное перекрытие, расположенное внутри корпуса судна, простирающееся по длине (ширине) на несколько отсеков, это
994.	Горизонтальное перекрытие, расположенное по всей длине и ограничивающее корпус снизу, это
995.	Вертикальное перекрытие, расположенное по всей длине и ограничивающее корпус с бортов судна, это
996.	Расстояние между двумя соседними шпангоутами называется
997.	Судно обладает положительной остойчивостью, если метациентр относительно центра тяжести расположен
998.	Перенос груза вверх приводит к тому, что поперечная остойчивость судна
999.	При полном заполнении днищевых балластных танков, исключаящем появление свободной поверхности жидкого груза, поперечная остойчивость
1000.	Если центр тяжести принятого груза будет выше действующей ватерлинии, но ниже центра тяжести судна до приема такого груза, то остойчивость судна при приеме груза

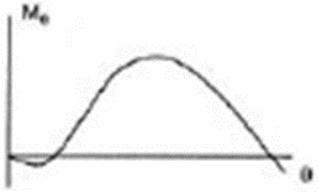
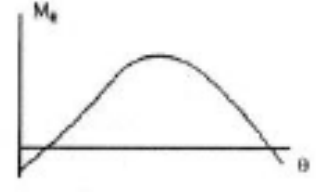
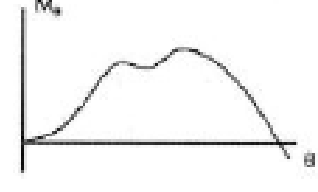
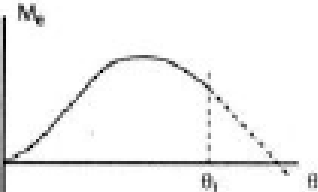
1001.	Посадка судна может быть задана тремя величинами
1002.	Для равновесия плавающего судна необходимо и достаточно, чтобы
1003.	Согласно Правилам ФАУ Российский Речной Регистр все суда должны быть непотопляемы при затоплении по отдельности:
1004.	 <p>Для какого типа судна характерна данная диаграмма статической остойчивости?</p>
1005.	 <p>Для какого типа судна характерна данная диаграмма статической остойчивости?</p>
1006.	 <p>Для какого типа судна характерна данная диаграмма статической остойчивости?</p>
1007.	 <p>Для какого типа судна характерна данная диаграмма статической остойчивости?</p>
1008.	Истинный курс судна это
1009.	Курсовой угол это
1010.	Выберите неверное утверждение в отношении магнитного склонения
1011.	Как называется угол между линией истинного курса и линией пути судна, обусловленный влиянием ветра?
1012.	Что измеряется ручным анемометром?
1013.	Какую величину измеряют барометром?
1014.	Затяжное течение – это течение, направленное
1015.	Перекаты бывают следующих типов
1016.	Распределение влекомых донных наносов по ширине и длине реки связано
1017.	На перекатных участках состав и расположение плавучих навигационных знаков определяется в зависимости от
1018.	Лудой называется
1019.	Термин «майдан» обозначает
1020.	Свальное течение – это течение, направленное
1021.	Прижимное течение – это течение, направленное к
1022.	Стрежнем реки называется
1023.	В меженный период средняя скорость течения больше

1024.	В период половодья при повышении уровня воды гребень переката
1025.	В формировании гряд участвуют
1026.	Наибольшая неравномерность распределения скоростей по ширине реки наблюдается
1027.	Изотахи – это линии
1028.	Уклоном свободной водной поверхности называется отношение
1029.	Продольным профилем участка реки называется графическое построение, изображающее изменение
1030.	Термин «половодье» означает
1031.	К искусственным навигационным препятствиям относятся
1032.	К искусственным судоходным водным объектам относятся
1033.	Значение остаточной девиации для главного магнитного компаса не должно превышать
1034.	Значение остаточной девиации для путевого магнитного компаса не должно превышать
1035.	Скоростная девиация гирокомпаса учитывается с помощью полуавтоматического корректора путём её исключения из показаний
1036.	Относительное удлинение руля выражается отношением
1037.	От значения скорости судна перед началом выполнения маневра «циркуляция» зависит величина
1038.	Двухвинтовые суда с внутренним вращением винтов по сравнению с наружным вращением винтов обладают маневренными качествами
1039.	Трёхвинтовое судно при работе среднего винта на задний ход, а бортовых на передний
1040.	У судна на подводных крыльях при дифференте на нос необходимая скорость для выхода на крыло
1041.	Для удержания на курсе приводящегося к ветру судна рулевой орган необходимо переложить
1042.	Для удержания на курсе уваливающегося по ветру судна рулевой орган необходимо переложить
1043.	При управлении судном следует учитывать, что в период половодья скорости течения над затопленными плёсовыми участками по сравнению с затопленными перекатами всегда
1044.	Для уменьшения просадки судна при движении по течению подходу к гребню переката необходимо
1045.	В целях уменьшения диаметра циркуляции при движении по течению оборот начинают
1046.	Если судно уваливается по ветру, то для уменьшения потребной акватории, оборот следует выполнять носом
1047.	Торможение – процесс остановки судна путём
1048.	При швартовке судна к борту другого судна, стоящего у причала
1049.	Судно входит в установившийся период циркуляции при изменении первоначального курса на
1050.	При наличии крена судно стремится
1051.	Дифферент на нос
1052.	Рулевая сила зависит от
1053.	Величина угла крена на циркуляции зависит от
1054.	Величина приращения осадки судна при крене зависит от
1055.	Приближаясь к крутому повороту при движении по течению необходимо
1056.	Для прекращения или ослабления ударов волн о корпус СПК необходимо
1057.	При отказе работы главных двигателей в пути следует

1058.	С увеличением осадки судна
1059.	Для каких судов не предусматривается цистерна для сбора и хранения нефтесодержащих вод?
1060.	С какой целью на судах с динамическими принципами поддержания применяют реданы?
1061.	Согласно КВВТ на скоростных судах пассажир имеет право провозить с собой бесплатно ручную кладь весом не более...кг?
1062.	Каким количеством выходов должен быть оборудован пассажирский салон судов на подводных крыльях и воздушной подушке, рассчитанный на 20 человек и более
1063.	Ширина проходов в коридорах помещений судов с динамическими принципами поддержания длиной менее 25 метров должна быть не менее
1064.	Каким образом режим движения судна на подводных крыльях влияет на диаметр циркуляции?
1065.	При правильном выполнении маневра циркуляции при движении судна в режиме на крыле необходимо
1066.	Время выхода судна на крыло с дифферентом на нос...
1067.	Какие действия необходимо предпринять при ходе на крыле в случае необходимости выполнения крутого поворота?
1068.	Какое влияние оказывают на управляемость путевые условия (суводи, майданы, свальные и прижимные течения и т.п.) при ходе на крыле?
1069.	Верно ли утверждение, что маневр оборота целесообразнее выполнять на корпусе чем на крыле?
1070.	Высота волны при движении судна в водоизмещающем состоянии «  Р1,2/0,8 глиссер» составляет
1071.	Должны ли быть оборудованы на скоростных судах места для сидения пассажиров ремнями безопасности?
1072.	Для каких режимов следует проверять остойчивость судов на воздушной подушке?
1073.	Для каких режимов следует проверять остойчивость судов на подводных крыльях?
1074.	Высокоскоростные суда и суда с динамическим принципом поддержания, эксплуатирующиеся в бассейнах разряда «М-СП» и «М-ПР» должны быть снабжены спасательными плотами на ...% людей?
1075.	Верно ли утверждение, что при затоплении пассажирских помещений судов на воздушной подушке и подводных крыльях они должны сохранять положительную плавучесть?
1076.	Для каких судов наличие кренометра не является обязательным?
1077.	Для каких судов наличие аварийного снабжения не требуется?
1078.	Положения Правил, касающиеся Звуковой сигнализации и УКВ радиосвязи не распространяются на скоростные суда и суда, осуществляющие буксировку плотов
1079.	На ВВП запрещается расхождение скоростных судов в пределах 500 метров выше и ниже мостов, если движение судов осуществляется через один пролет
1080.	На ВВП скоростное судно при движении не должно следовать в кильватер другим судам
1081.	Какое судно проходит в первую очередь при одновременном подходе к дноуглубительному или дноочистительному снаряду ?
1082.	При одновременном подходе судов сверху и снизу к мосту с одним судоходным пролетом первым его проходит скоростное судно независимо от направления движения

1083.	Судоводитель скоростного судна определяет и показывает сторону расхождения с другими судами (за исключением судов, буксирующих плоты)
1084.	Скоростные суда при встречном плавании должны расходиться левыми бортами, при этом отмахку первым подает скоростное судно, идущее вверх
1085.	Судоводитель скоростного судна определяет и показывает сторону обгона с другими судами (за исключением судов, буксирующих плоты)
1086.	Разрешение на посадку (высадку) людей на рейде или в порту дает ..
1087.	Рекомендуется ли при обращении к пассажирам использовать жестикуляцию во время эвакуации?
1088.	На каком языке должны исходить команды во время эвакуации?
1089.	Почему присутствие женщин и детей негативно сказывается на настроение толпы в чрезвычайных ситуациях?
1090.	Высокая вероятность возникновения паники имеется тогда, когда аварийная ситуация развивается ...
1091.	Что такое клаустрофобия?
1092.	Хаос, возникающий в действиях пассажиров, когда экипаж судна не предпринимает никаких усилий по их организации, эвакуации и спасению ...
1093.	Выберите симптомы панической атаки:
1094.	Рекомендуется ли применять физическое воздействие, чтобы успокоить паникера (например, ударить человека). ?
1095.	По какому принципу должна происходить посадка в спасательные средства?
1096.	Кто утверждает Расписание экипажа по тревогам?
1097.	В какой документ должны вноситься записи по проведению тревог?
1098.	Как характеризуется «демократичный» стиль лидерства?
1099.	Выберите пример «принудительной власти - Власти Силы»?
1100.	Сколько паникеров в процентном соотношении обычно встречается из числа пассажиров?
1101.	Для какой категории инвалидов разработана азбука Брайля?

**Судовые механики: механик; первый помощник механика;
помощник механика**

№	Формулировка вопроса
1102.	Допускается ли длительная работа шестеренчатого насоса при закрытом напорном трубопроводе?
1103.	Буква «С» в условном обозначении двигателя по ГОСТ 10150-2014 означает:
1104.	Буква «П» в условном обозначении двигателя по ГОСТ 10150-2014 означает:
1105.	Какая буква в условном обозначении двигателя по ГОСТ 10150-2014 соответствует двигателю, не являющемуся тронковым?
1106.	Какое обозначение двигателя по ГОСТ 10150-2014 соответствует двигателю, работающему на генератор?
1107.	Степень сжатия - это:
1108.	Рабочий объем цилиндра - это:
1109.	Какова последовательность процессов, составляющих рабочий цикл дизеля?
1110.	Какое количество поршневых колец соответствует лучшему с точки зрения механической эффективности двигателю?
1111.	Для увеличения угла опережения подачи топлива топливную кулачную шайбу следует:
1112.	Продолжите фразу:

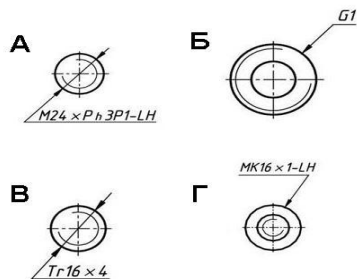
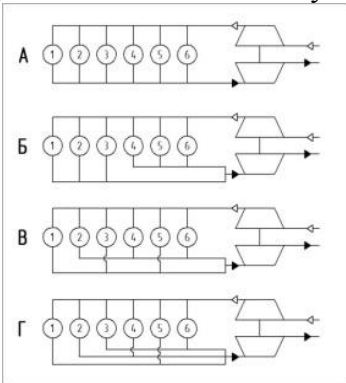
	Каждый двигатель с агрегатным наддувом имеет...
1113.	Топливная кулачковая шайба двигателя 6ЧРН32/48 на торцевой поверхности имеет 180 зубцов. На сколько градусов поворота коленчатого вала изменится угол опережения подачи топлива при "перекатывании" шайбы на один зуб?
1114.	В каком порядке происходит смазывание указанных подшипников?
1115.	Продолжите фразу: Максиметр служит для...
1116.	Какое утверждение не является истинным?
1117.	Как повлияет на экономичность дизеля вязкость судового маловязкого топлива при использовании его в качестве замены дизельного топлива?
1118.	Как повлияет на давление сжатия вязкость судового маловязкого топлива при использовании его в качестве замены дизельного топлива при питании двигателя?
1119.	Чем опасен уход двигателя в "разнос"?
1120.	Какой элемент двигателя управляет цикловой подачей топлива?
1121.	Опережение открытия выпускного клапана позволяет...
1122.	Как называется механизм, участвующий в передаче мощности вращением, позволяющий повысить частоту вращения выходного вала?
1123.	Раннее открытие впускного клапана позволяет...
1124.	Назовите устройство, служащее для передачи вращения за счет действия силы трения скольжения.
1125.	У редукторов какого типа входной и выходной валы всегда соосны?
1126.	Для восприятия какого вида нагружения (деформации) служат призонные болты?
1127.	На каком из рисунков присутствует обозначение трубной резьбы? 
1128.	Какой из приборов может быть использован для измерения температуры?
1129.	Какой из приборов может быть использован для измерения среднего по времени давления в цилиндре дизеля?
1130.	Продолжите фразу: Раскеп коленчатого вала – это...
1131.	Какая из приведенных схем объединения выпускных патрубков в секции соответствует двигателю с импульсной системой наддува, имеющему порядок работы цилиндров 1-5-3-6-2-4? 
1132.	Какая из приведенных схем объединения выпускных патрубков в секции соответствует двигателю с изобарной системой наддува, имеющему порядок

	<p>работы цилиндров 1-5-3-6-2-4?</p>
1133.	Какая часть втулки цилиндра может подвергаться кавитационному изнашиванию?
1134.	Наиболее точно оценить степень загрязнения фильтра системы смазывания позволяет ...
1135.	Назовите деталь, которая предотвращает самоотворачивание корончатой гайки шатунного болта
1136.	Скопления раковин кавитационного износа на охлаждаемой водой поверхности втулки цилиндра возникают ...
1137.	В блоках цилиндров двигателей отдельных конструкций имеются отверстия в районе размещения уплотнительных колец цилиндрических втулок. Эти отверстия служат для ...
1138.	Крышки цилиндров современных дизелей выполняются, как правило, четырехклапанными. Это позволяет ...
1139.	Допускается ли использование на судах ВВТ жидкого топлива с температурой вспышки менее 60 градусов Цельсия?
1140.	Допускается ли на борту судна перекачка по одному и тому же трубопроводу топлива и масла?
1141.	Запас сжатого воздуха во всех воздухохранителях, предназначенный для пуска и реверсирования главных двигателей, должен обеспечивать ...
1142.	На каждом самоходном судне с главными двигателями общей мощностью 220 киловатт и более должно предусматриваться ...
1143.	Двигатели внутреннего сгорания могут работать ...
1144.	Возможность сброса за борт остатков груза, нефтепродуктов, моющих и отработанных растворов в ходе зачистных работ ...
1145.	При каких углах крена энергетической установкой должна обеспечиваться непрерывная, надежная и безопасная работа судна при всех возможных условиях эксплуатации?
1146.	Схемы трубопроводов систем, обеспечивающих живучесть судна ...
1147.	Эксплуатация котлов и воздухохранителей при нарушении срока поверки манометров ...
1148.	Перечень конкретных неисправностей, при которых запрещается эксплуатация объектов энергетической установки, приводится ...
1149.	Удельный расход топлива - это ...
1150.	В соответствии с ГОСТ 17479.1-2015 моторное масло имеет обозначение "М-8-В1". На что в данном обозначении указывает число 8?
1151.	На стыке каких тактов четырехтактного дизеля с наддувом происходит процесс продувки?
1152.	Какому такту соответствует точка А на свернутой индикаторной диаграмме рабочего процесса четырехтактного дизеля (см. рисунок)?

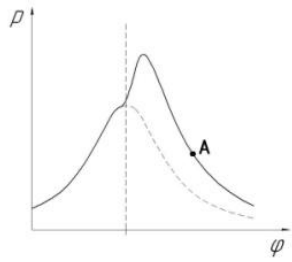
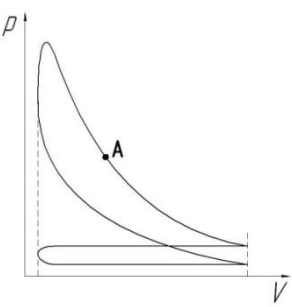
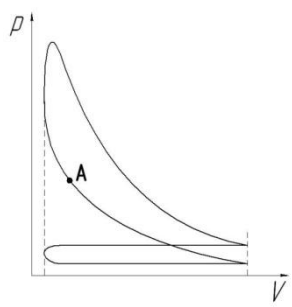
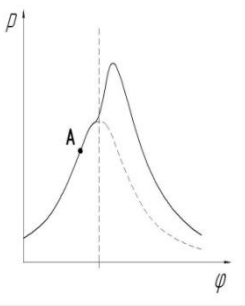
		
1153.	<p>Какому такту соответствует точка А на свернутой индикаторной диаграмме рабочего процесса четырехтактного дизеля (см. рисунок)?</p> 	
1154.	<p>Какому такту соответствует точка А на развернутой индикаторной диаграмме рабочего процесса четырехтактного дизеля (см. рисунок)?</p> 	
1155.	<p>Какому такту соответствует точка А на развернутой индикаторной диаграмме рабочего процесса четырехтактного дизеля (см. рисунок)?</p> 	
1156.	<p>Если в инструкции по эксплуатации дизеля не оговорено иное, то отклонение давления конца сжатия по отдельным цилиндрам от среднего значения не должно превышать ...</p>	
1157.	<p>Если в инструкции по эксплуатации дизеля не оговорено иное, то отклонение температуры отработавших газов по отдельным цилиндрам от среднего значения не должно превышать ...</p>	
1158.	<p>Могут ли плунжерные пары ТНВД двигателя левой модели устанавливаться на двигатель правой модели?</p>	
1159.	<p>Резкий переход от дизельного топлива к заранее прогретому моторному при питании дизеля ...</p>	
1160.	<p>Резкий переход от моторного топлива к дизельному при питании дизеля ...</p>	
1161.	<p>Как влияет на температуру конца сжатия закоксовывание поршневых колец в</p>	

	канавках поршня?
1162.	Как влияет на давление конца сжатия закоксовывание поршневых колец в канавках поршня?
1163.	Что характеризуется цетановым числом?
1164.	Какова температура зеркала втулки цилиндра при работе дизеля на номинальном режиме?
1165.	С увеличением угла опережения подачи топлива максимальная температура цикла ...
1166.	При возникновении каких-либо сомнений, касающихся несения вахты, вахтенный механик обязан ...
1167.	Пробные пуски и проворачивание главных двигателей после выполнения технического обслуживания выполняются ...
1168.	Какой из видов ремонта судов выполняется для поддержания технико-эксплуатационных характеристик в заданных пределах с восстановлением быстро изнашиваемых элементов?
1169.	Какой из видов ремонта судов выполняется для восстановления технико-эксплуатационных характеристик до значений, близких к построечным, с заменой или восстановлением любых элементов, включая базовые, а также целесообразных модернизационных работ?
1170.	Основанием для проведения какого вида ремонта могут являться рекламационные акты, предъявляемые судовладельцем ремонтному предприятию?
1171.	На кого возлагается организация работ по подготовке судна к ремонту?
1172.	Кто несет ответственность за полноту и качество выполненных ремонтным предприятием работ, соответствие применяемых материалов техническим условиям и стандартам?
1173.	Трещины на шатунах являются...
1174.	Трещины на шатунных болтах являются...
1175.	Износ рабочей поверхности втулки СДВС определяется...
1176.	Втулки высокооборотных двигателей изготовлены из...
1177.	Центровка валов осуществляется и контролируется с помощью...
1178.	Несоосность постелей и их ступенчатость при дефектации фундаментных рам судовых дизелей определяется с помощью...
1179.	При центровке валопроводов смещение измеряется в...
1180.	Изломы измеряются в...
1181.	Кто разрабатывает технологические процессы для ремонта судовых машин и механизмов, потребность в которых возникла в процессе ремонта судна?
1182.	Кто разрабатывает программу испытаний СЭУ после ремонта?
1183.	Кто издает приказ о выводе судна из эксплуатации для ремонта?
1184.	Кто отвечает за подготовку судна к ремонту?
1185.	Кто отвечает за безопасность ремонтируемого судна, находящегося на акватории судоремонтного предприятия?
1186.	Кто утверждает планы-графики технического обслуживания?
1187.	Кто контролирует ведение и выполнение планов-графиков технического обслуживания?
1188.	Как часто проводится проверка выполнения планов-графиков технического обслуживания?
1189.	Гидравлическая плотность распылителей комплекта форсунок одного отремонтированного дизеля не должна отличаться более чем на...
1190.	Как устраняются пропуски иглы форсунки?
1191.	Контроль зубчатых и червячных зацеплений редукторов проводят...
1192.	Допуск людей в котел разрешен при температуре в котле не более...

1193.	Подготовку ремонтируемого судна к зимнему отстою выполняет...
1194.	Срок «мокрого» хранения парового котла составляет...
1195.	Срок «сухого» хранения парового котла до...
1196.	Укажите правильный порядок действий при запуске двигателя
1197.	При работе по винтовой характеристике на частоте вращения коленчатого вала 0,5 от номинальной
1198.	Наддув двигателей имеет целью...
1199.	Если в цилиндр впрыснуть меньше топлива
1200.	Причиной черного цвета выпускных газов двигателя является
1201.	Укажите формулу, позволяющую рассчитать частоту вращения коленчатого вала в зависимости от требуемой мощности при работе по винтовой характеристике
1202.	Дымность отработавших газов обусловлена...
1203.	Ухудшение сгорания топлива ведет...
1204.	Работа на дистиллятном топливе способствует...
1205.	Работа на сернистом топливе способствует...
1206.	Работа на сернистом топливе приводит...
1207.	Подогрев топлива перед подачей в двигатель...
1208.	Если на выходе из водо-водяного охладителя температуры одинаковы, то...
1209.	Охлаждение наддувочного воздуха применяется...
1210.	Давление конца сжатия воздуха в цилиндре можно измерить максиметром или индикатором, для чего необходимо...
1211.	Низкое давление конца сжатия воздуха в одном из цилиндров свидетельствует...
1212.	Проворот коленчатого вала сжатым воздухом перед пуском двигателя («продувка») имеет целью...
1213.	Вскрытие картерных люков после остановки двигателя разрешается...
1214.	Надежным способом остановки двигателя при его уходе «в разнос» является...
1215.	При пуске дизеля запрещается применять...
1216.	Двигатель считается прогретым и готовым для включения под нагрузку, если...
1217.	Является ли температура выпускных газов на выходе из цилиндра достаточным диагностическим параметром, полно характеризующим равномерность распределения нагрузки по цилиндрам?
1218.	В каком случае наступает резонанс коленчатого вала?
1219.	Предельный регулятор предназначен...
1220.	При определении допустимого режима работы дизеля в неблагоприятных условиях плавания (волнение, мелководье и т.п.) необходимо обеспечить...
1221.	Если температура охлаждающей воды (масла) на выходе из какого-либо цилиндра выше или ниже нормальной и привести ее в норму не удастся, необходимо...
1222.	Загрязнение фильтрующих элементов в системе смазывания вызовет (в сравнении с исправным состоянием)...
1223.	Прорыв фильтрующих элементов в системе смазывания вызовет (в сравнении с исправным состоянием)...
1224.	Регулировка форсунок и замена их во время работы дизеля...
1225.	Падение давления наддувочного воздуха и снижение частоты вращения турбокомпрессора при росте температур выпускаемых газов является признаком...
1226.	Расположите средства контроля рабочего процесса в цилиндрах двигателя по достоверности и полноте получаемой информации.
1227.	Влияют ли тепловые зазоры в газораспределительном механизме на моменты открытия и закрытия клапанов?
1228.	В первом цилиндре четырехтактного шестицилиндрового двигателя с порядком работы цилиндров
1229.	1 — 5 — 3 — 6 — 2 — 4 осуществляется такт сжатие, какой такт осуществляется в

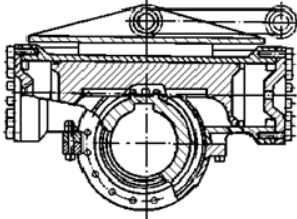
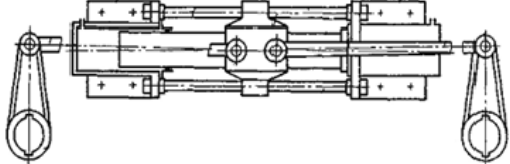
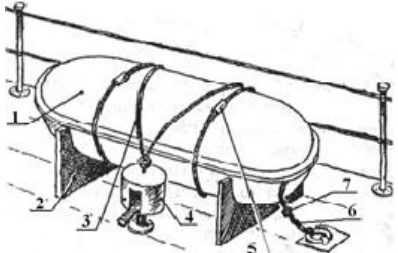
	6-м цилиндре
1230.	С какой периодичностью следует проверять работу предохранительного (перепускного) клапана, установленного на нагнетательной полости насоса
1231.	Значительное колебание стрелки манометра на нагнетательном трубопроводе центробежного насоса указывает на
1232.	Работа шестеренных насосов без жидкости
1233.	Укажите, какой из перечисленных насосов обеспечивает низкий напор и большую подачу
1234.	Кто из членов экипажа во время плавания должен осматривать рулевое устройство и механизмы его управления
1235.	Резкие изменения в показаниях амперметра центробежного насоса при неизменяющихся показаниях манометров могут свидетельствовать о ...
1236.	Пуск поршневых насосов при закрытых клапанах на нагнетательном трубопроводе
1237.	Вентиляторы большой производительности рекомендуется запускать
1238.	Укажите, кто назначает лиц командного состава, ответственных за техническое использование и техническое обслуживание грузоподъемных устройств
1239.	Своевременную подачу заявки на освидетельствование и испытание грузоподъемных устройств судна обеспечивает
1240.	Каким образом устраняют замасливание фрикционных накладок ленточных тормозов шпилей/брашпилей
1241.	Укажите, должны ли регистрироваться вахтенным механиком в машинном журнале все действия, связанные с техническим использованием, обслуживанием и ремонтом судовых устройств
1242.	На рисунке показан привод рулевой машины ... 
1243.	Аксиометр, входящий в состав рулевого устройства, служит для указания ...
1244.	На рисунке представлен привод ... рулевой машины 
1245.	Результаты осмотра якорно-швартовых механизмов
1246.	На рисунке представлен рулевой привод типа ... 
1247.	Пусковой линь сбрасываемого спасательного плота обозначен цифрой ... 

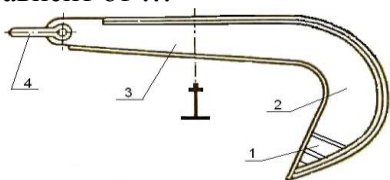
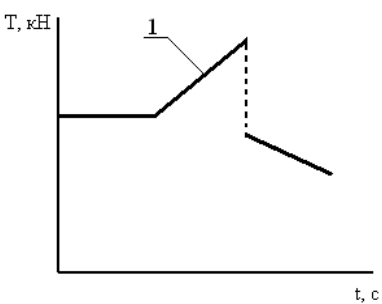
1248.	Дифференциальный редуктор Федорицкого в электрической рулевой машине применяется с целью ...
1249.	Мощность привода якорного механизма должна обеспечивать подтягивание судна к якорю, отрыв и подъём любого из якорей со скоростью не менее ... м/с при номинальном тяговом усилии на звёздочке
1250.	Коэффициент держащей силы представленного якоря зависит от ... 
1251.	Участок 1 на диаграмме соответствует процессу ... 
1252.	Укажите, признаком какой работы ТРВ являются обмерзание труб и арматуры за ТРВ, включая выходной штуцер?
1253.	При нормальной работе холодильной установки температура конденсации должна превышать температуру забортной воды на
1254.	Укажите, каким образом можно удостовериться в соответствии надписи на баллоне с хладоном его содержимому
1255.	Галоидная лампа при эксплуатации холодильных установок используется для определения
1256.	Укажите, каким должен быть уровень смазочного масла в картере компрессора
1257.	Укажите, каким образом надо менять температуру нагнетания компрессора для избежание чрезмерного уноса масла и создания условий полусухого и сухого трения?
1258.	Укажите последовательность действия персонала при запуске котла, если зажигание форсунки не произошло
1259.	Укажите рекомендуемую периодичность переборки предохранительных клапанов парового котла при нормальной их работе
1260.	Укажите рекомендуемую периодичность контрольной переборки котельной и путевой арматуры на трубопроводах
1261.	Укажите меры безопасности, которые должен соблюдать вахтенный механик при розжиге котла
1262.	Прессостат в холодильной установке - называется
1263.	Моноконтроллер в холодильной установке - называется
1264.	Движение воздуха в системах механической вентиляции осуществляется
1265.	Для чего служит периодическая продувка?
1266.	Процесс перехода вещества из твёрдого состояния сразу в газообразное называется
1267.	В процессе кипения холодильного агента давление ...
1268.	В диаграмме Т-S левее линии $X = 0$ находится
1269.	В процессе дросселирования энтальпия ...
1270.	В процессе кипения хладоагента энтропия ...
1271.	Градус Цельсия по величине ... Кельвину

1272.	Разность между температурой конденсации и водой на выходе составляет ... 0С
1273.	Сколько должно быть водоуказательных приборов на паровом котле?
1274.	Какое из перечисленных утверждений является истинным?
1275.	Какое из моторных масел, маркированных в соответствии с ГОСТ 17479.1-2015, может применяться как в дизелях, так и в бензиновых двигателях?
1276.	Затягивание пружины, которой нагружена игла форсунки, приведет к...
1277.	Если судно оснащено только одним судовым двигателем, должна быть исключена возможность автоматической остановки этого двигателя, за исключением случая остановки в связи с ...
1278.	В каких единицах измеряется кинематическая вязкость?
1279.	Какие ремонты предусматриваются в зависимости от технического состояния судов и срока службы в системе планово-предупредительных ремонтов?
1280.	Какие документы удостоверяют техническую готовность судна к эксплуатации после проведения текущего, среднего, капитально- восстановительного ремонтов?
1281.	Что из перечисленного является исходным материалом для составления ведомости намечаемых ремонтных работ?
1282.	Искажения формы отверстий под вкладыши рамовых подшипников определяются...
1283.	По каким параметрам определяется пригодность к дальнейшей эксплуатации шатунных болтов?
1284.	При разборе судовых машин и механизмов все вскрываемые отверстия и каналы необходимо закрывать...
1285.	Кто руководит работами по подготовке судна к ремонту?
1286.	Раскепы коленчатого вала должны проверяться...
1287.	Что из перечисленного относится к показателям надежности судовых машин и механизмов?
1288.	Что из перечисленного относится к показателям долговечности?
1289.	Какие документы относятся к основной ремонтной документации?
1290.	Какие детали СЭУ можно восстанавливать по системе ремонтных размеров?
1291.	Метод восстановления деталей СЭУ определяется исходя из...
1292.	Номенклатура деталей, подлежащих дефектоскопическому контролю, устанавливается...
1293.	Перегрузка двигателя возможна
1294.	Система смазывания двигателя служит для...
1295.	При срабатывании сигнализации по превышению допустимой температуры воды на выходе из двигателя следует...
1296.	Длительная работа на малых нагрузках...
1297.	Механическая напряженность дизеля оценивается на основе измерений следующих параметров:
1298.	Оценка теплонапряженности дизеля производится по следующим косвенным показателям:
1299.	Результаты учений по аварийному управлению рулевым устройством, включая управление непосредственно из румпельного помещения по командам, передаваемым с мостика имеющимися средствами связи, должны быть
1300.	Каким образом рекомендуется осуществлять регулирование производительности шестерёнчатых насосов
1301.	Укажите действия, которые должен выполнить вахтенный механик при обнаружении существенных отклонений от нормы показателей работы рулевой машины
1302.	Каким образом рекомендуется осуществлять регулирование производительности и напора центробежных насосов

1303.	Каким образом рекомендуется осуществлять регулирование производительности и напора вихревых насосов
1304.	Укажите какую размерность может иметь напор, создаваемый насосом
1305.	Укажите параметры, замеряемые при испытаниях судовой гидравлической рулевой машины
1306.	Укажите вспомогательные органы управления, обеспечивающие управляемость судна
1307.	Где должны быть постоянно вывешены инструкции по эксплуатации и блок-схемы рулевой машины
1308.	Укажите, какие системы входят в группу балластных систем
1309.	Укажите, какие насосы могут дополнительно использоваться в качестве балластных
1310.	Укажите охладители, которые имеют более высокую тепловую эффективность и передачу большего количества теплоты на 1 м ² поверхности
1311.	При наличии каких дефектов запрещается работать на лебедке (кране
1312.	Укажите, какие ремонтные работы запрещается производить на котле, находящимся под паром
1313.	Укажите действия вахтенного персонала, которые требуют немедленного выполнения при упуске воды из котла
1314.	Разрешение на пуск холодильной установки после технического осмотра или длительной остановки дает
1315.	Укажите информационные документы, которые должны быть в районе холодильной установки средней и большой мощности
1316.	Основными параметрами холодильной установки являются ...
1317.	Что следует предпринять, если вентилятор не обеспечивает номинального напора или производительности
1318.	Какая цветовая маркировка шин и неизолированных проводов, относящихся к разным фазам, соответствует прямой последовательности чередования фаз - АВС
1319.	При синхронизации генераторов необходимо выполнить указанные действия в строгой последовательности
1320.	<p>На рисунке изображена круговая диаграмма цикла четырехтактного дизеля. Сопоставьте цифрам, которыми отмечены области на диаграмме, процессы происходящие в цилиндре двигателя.</p> 
1321.	На рисунке изображена круговая диаграмма цикла четырехтактного дизеля. Дайте определение углам, отмеченным, на диаграмме, сопоставив определения цифрам.

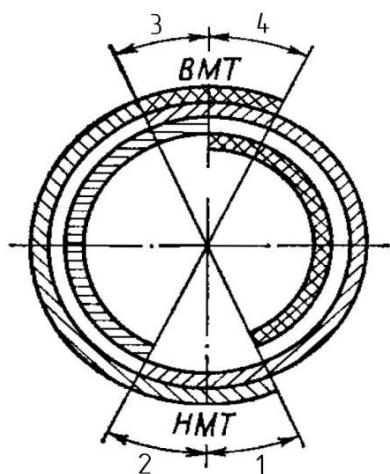

1322. На рисунках указаны основные типы судовых рулей. Укажите рисунок, соответствующий указанному типу

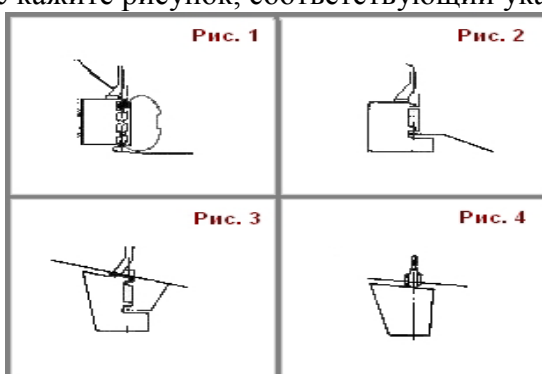

1323. На рисунках изображены различные типы регуляторов питания котлов. Укажите рисунок соответствующего типа

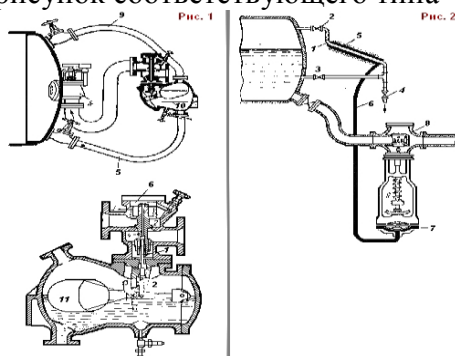

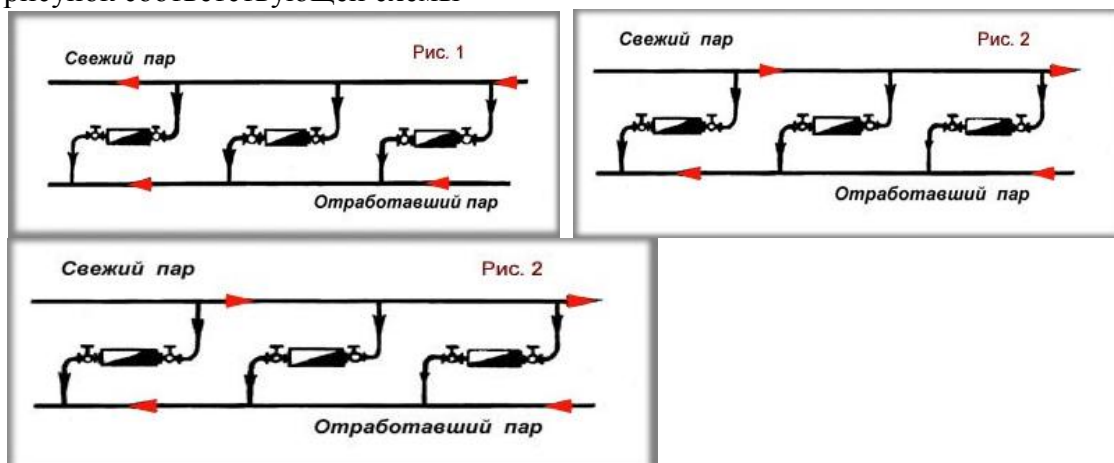

1324. На рисунках изображены различные схемы систем парового отопления. Укажите рисунок соответствующей схемы

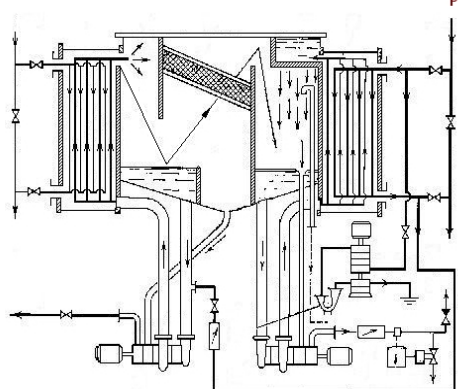
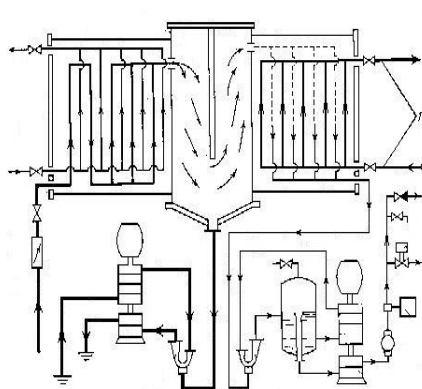

1325.	<p>На рисунках указаны различные принципиальные схемы испарительных установок. Укажите рисунок соответствующей схемы испарительной установки</p> <div style="display: flex; justify-content: space-around; align-items: flex-start;"> <div style="text-align: center;">  <p>Рис. 1</p> </div> <div style="text-align: center;">  <p>Рис. 2</p> </div> </div>
1326.	<p>Время от момента выдачи сигнала на запуск аварийного дизель-генератора до готовности к приему 100% нагрузки должно быть не более ... с.</p>
1327.	<p>В течении какого времени электрический привод рулевого устройства должен обеспечивать непрерывную (многократную) перекладку руля с борта на борт для каждого агрегата при максимальной скорости переднего хода судна и осадке по грузовую ватерлинию, мин?</p>
1328.	<p>Укажите минимальное количество насосов в балластной системе судна</p>
1329.	<p>Прибор, определяющий заданные углы перекладки</p>
1330.	<p>Укажите минимальное количество насосов с механическим приводом в системах осушения на грузовых судах</p>
1331.	<p>Впишите аббревиатуру на русском языке названия судовой системы автоматического замера, регистрации и управления сбросом балластных и промывных вод танкеров</p>
1332.	<p>Укажите допустимую разницу между указанным и действительным положением руля при углах положения руля от 5° до 35°</p>
1333.	<p>Эксплуатация судна смешанного плавания запрещается, если уменьшение диаметра цепей вследствие износа превышает ...</p>
1334.	<p>Укажите, какое, в соответствии с требованиями РМРС, минимальное количество осушительных насосов</p>
1335.	<p>Напишите, в каком диапазоне необходимо поддерживать температуру в теплом ящике открытых систем питания котлов</p>
1336.	<p>Укажите максимально допустимое давление охлаждающей воды, подаваемой на конденсатор</p>
1337.	<p>Укажите максимальную продолжительность работы котла (в часах) с одним водоуказательным прибором</p>
1338.	<p>Укажите максимальную величину разности температур в °С питательной воды и стенок котла, которая не должна превышать при заполнении котла водой перед запуском</p>
1339.	<p>Максимальная температура нагнетания поршневых компрессоров на хладоне-22 не должна превышать ... °С</p>
1340.	<p>При пуске одноступенчатой холодильной установки всасывающий вентиль должен быть ...</p>
1341.	<p>Предохранительные клапаны котла должны регулироваться таким образом, чтобы максимальное давление при их действии было не более чем на ___%</p>
1342.	<p>Циркуляционный насос при выводе из действия утилизационного котла следует останавливать не ранее _____ часов после остановки двигателя</p>
1343.	<p>Укажите максимальную продолжительность работы котла (в часах) с одним водоуказательным прибором</p>

1344. В соответствии с ГОСТ 17479.1-2015 моторное масло имеет обозначение "М-14-Д₂". Какой символ в данном обозначении указывает на то, что применение масла рекомендовано в дизелях?

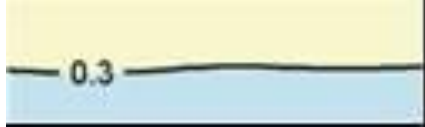
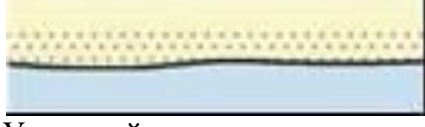
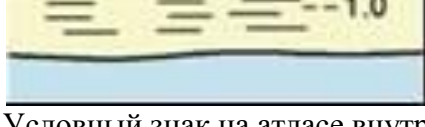
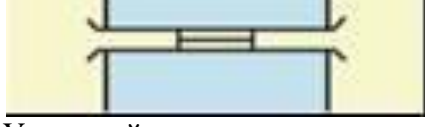
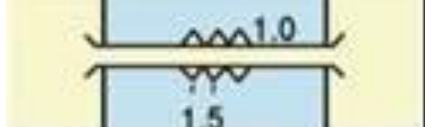
Судоводители с правом эксплуатации судовой двигательной установки: капитан-механик; старший помощник капитана - первый помощник механика; помощник капитана - помощник механика

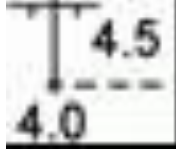
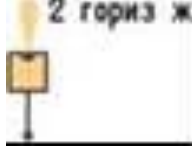
№	Формулировка вопроса
1345.	
	Условный знак на атласе внутренних водных путей обозначает
1346.	
	Условный знак на атласе внутренних водных путей обозначает
1347.	
	Условный знак на атласе внутренних водных путей обозначает
1348.	
	Условный знак на атласе внутренних водных путей обозначает
1349.	
	Условный знак на атласе внутренних водных путей обозначает
1350.	
	Условный знак на атласе внутренних водных путей обозначает
1351.	
	Условный знак на атласе внутренних водных путей обозначает
1352.	
	Условный знак на атласе внутренних водных путей обозначает

1353.

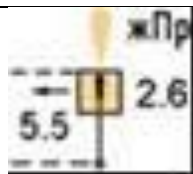

Условный знак на атласе внутренних водных путей обозначает

1354.

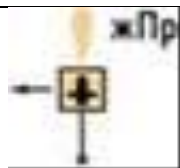

Условный знак на атласе внутренних водных путей обозначает

1355.

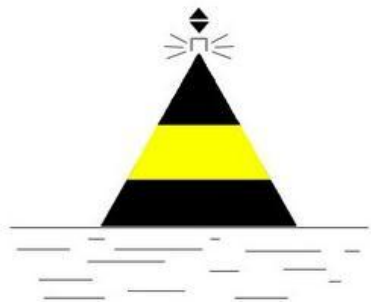

Навигационный знак выставляется

1356.

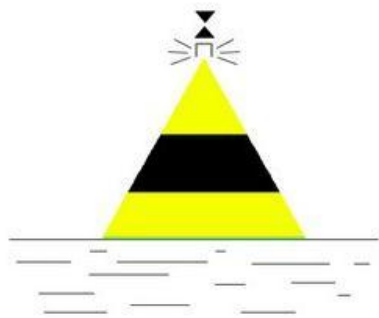

Навигационный знак выставляется

1357.

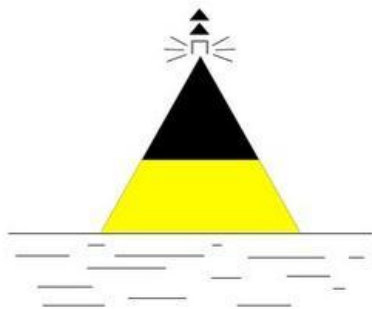

Навигационный знак выставляется

1358.

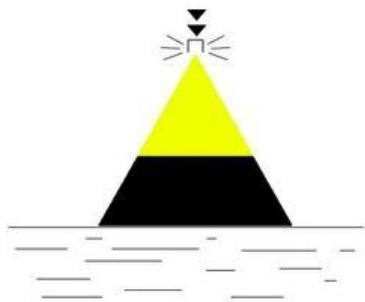

Навигационный знак выставляется

1359.

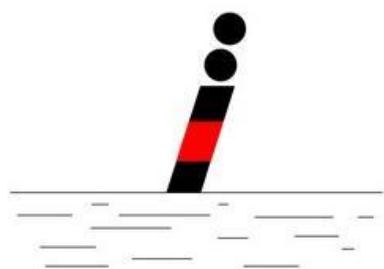

Навигационный знак выставляется

1360.

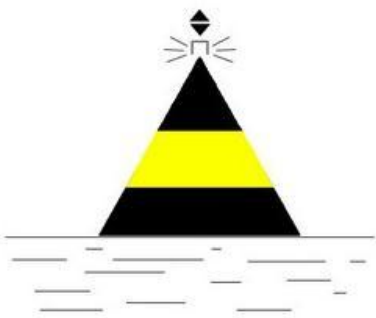

В ночное время навигационный знак освещается

1361.

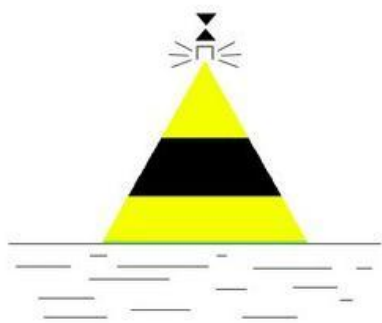

В ночное время навигационный знак освещается

1362.

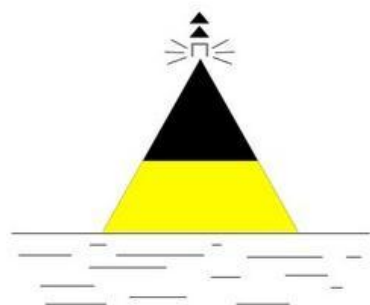

В ночное время навигационный знак освещается

1363.

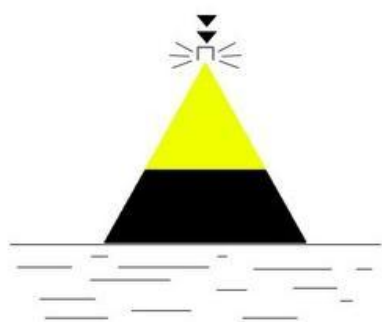

В ночное время навигационный знак освещается

1364.

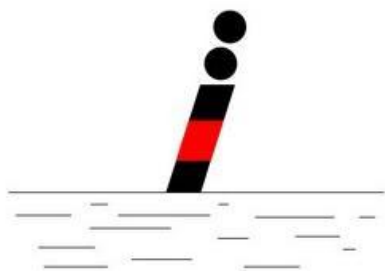

В ночное время навигационный знак освещается

1365.



Навигационный знак обозначает

1366.



Навигационный знак обозначает

1367.



Навигационный знак обозначает

1368.



Навигационный знак обозначает

1369.



Навигационный знак обозначает

1370.



Навигационный знак обозначает

1371.



Навигационный знак обозначает

1372.



Навигационный знак обозначает

1373.



Навигационный знак обозначает

1374.



Навигационный знак обозначает

1375.



Навигационный знак обозначает

1376.

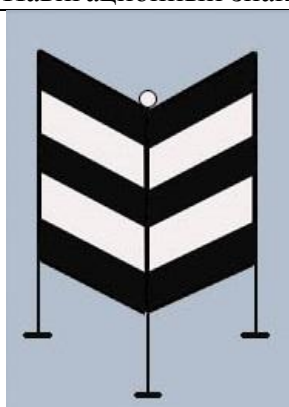

Навигационный знак обозначает

1377.

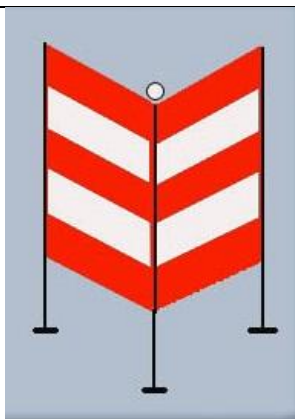

Навигационный знак обозначает

1378.

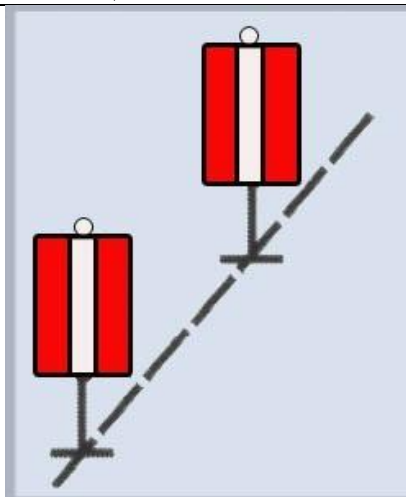

Навигационный знак обозначает

1379.

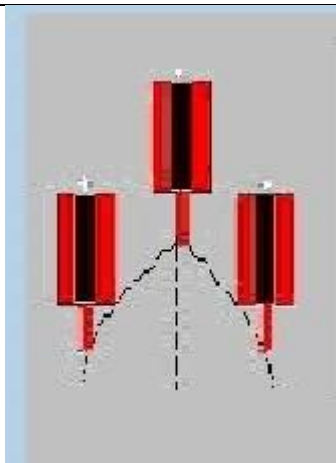









Навигационный знак обозначает

1380.



В ночное время навигационный знак освещается

1381.	 A white conical buoy with a black top section, floating on the water.	В ночное время навигационный знак освещается
1382.	 A white conical buoy with a single black horizontal band near the top, floating on the water.	В ночное время навигационный знак освещается
1383.	 A white conical buoy with two black horizontal bands, floating on the water.	В ночное время навигационный знак освещается
1384.	 A conical buoy with alternating red and white horizontal stripes, floating on the water.	В ночное время навигационный знак освещается
1385.	 A red cylindrical buoy with a black top section, floating on the water.	В ночное время навигационный знак освещается

1386.		В ночное время навигационный знак освещается
1387.		В ночное время навигационный знак освещается
1388.		В ночное время навигационный знак освещается
1389.		В ночное время навигационный знак освещается
1390.	Требования, относящиеся к сигнальным огням, должны соблюдаться от захода до восхода солнца	
1391.	Белый или красный огонь, расположенный в диаметральной плоскости судна, излучающий непрерывный свет по дуге горизонта в 225° и установленный таким образом, чтобы этот свет был виден с направления прямо по носу судна до $22,5^\circ$ позади траверза каждого борта называется	
1392.	Условия ограниченной видимости, это условия, при которых	
1393.	В случае падения члена экипажа за борт судна, либо обнаружения человека за бортом судна, член экипажа обязан	
1394.	При ограниченной видимости запрещаются расхождение и обгон судов (составов) на участках, где судовой ход имеет ширину менее ____ метров, если визуальная	

	видимость составляет менее трех длин судна (состава)
1395.	Многорезимное транспортное средство, которое в своем основном эксплуатационном режиме летит в непосредственной близости от поверхности, используя экранный эффект называется
1396.	Зеленый огонь на правом борту и красный огонь на левом борту, каждый из которых должен излучать непрерывный свет по дуге горизонта в $112,5^\circ$ и установленные таким образом, чтобы этот свет был виден с направления прямо по носу судна до $22,5^\circ$ позади траверза соответствующего борта называется
1397.	Белый огонь, расположенный в кормовой части судна, излучающий непрерывный свет по дуге горизонта в 135° и установленный таким образом, чтобы светить от направления прямо по корме до $67,5^\circ$ в сторону каждого борта называется
1398.	Белый огонь, расположенный на краю ходового мостика (на борту), излучающий непрерывный свет по дуге горизонта 180° и установленный таким образом, чтобы светить от направления по траверзу 90° в сторону носа и кормы называется
1399.	Огонь, излучающий непрерывный свет по дуге горизонта в 360° называется
1400.	Желтый огонь, расположенный в кормовой части судна, излучающий непрерывный свет по дуге горизонта в 135° и установленный таким образом, чтобы светить от направления прямо по корме до $67,5^\circ$ в сторону каждого борта называется
1401.	Размер сигнального флага-отмашки для судов длиной более 25 метров должен быть не менее м.
1402.	Диаметр сигнального знака в форме шара должен быть не менее м.
1403.	Пассажирское водоизмещающее самоходное судно с механическим двигателем, работающее на переправе или на внутригородских маршрутах, самоходный паром на ходу, а также судно на воздушной подушке, находящееся в неводоизмещающем состоянии, кроме сигнальных огней судна с механическим двигателем, должно нести
1404.	Многорезимное транспортное средство, которое в своем основном эксплуатационном режиме летит в непосредственной близости от поверхности, используя экранный эффект (далее - экраноплан) при взлете, посадке и во время полета вблизи поверхности, кроме сигнальных огней судна с механическим двигателем, должно нести
1405.	Шлюпки судов должны иметь
1406.	Судно, занятое водолазными работами, в темное время суток должно нести
1407.	Судно, терпящее бедствие и/или нуждающееся в помощи, может показывать
1408.	Судоводитель судна, не получивший ответ на свой вызов по УКВ радиосвязи, должен
1409.	В случае неисправности установки УКВ радиосвязи судно (состав)
1410.	Если судном (составом) или плотом поврежден или смещен знак навигационного оборудования, то капитан судна должен
1411.	При плавании в бассейнах разрядов "М" и "О" суда должны иметь дополнительный запас воды под днищем не менее
1412.	Участки ВВП, на которых запрещается расхождение и обгон судов (составов):
1413.	На ВВП запрещается обгон и расхождение с одновременным нахождением на траверзе друг у друга трех судов при ширине судового хода менее ... метров
1414.	На ВВП запрещается полное или частичное пересечение судового хода на расстоянии менее километра от приближающихся судов без согласования взаимных действий, при этом во всех случаях пересечение судового хода должно производиться под углом, близким к прямому
1415.	На ВВП запрещается полное или частичное пересечение судового хода на расстоянии менее 500 метров от приближающихся судов без согласования

	взаимных действий, при этом во всех случаях пересечение судового хода должно производиться под углом, близким к прямому
1416.	На ВВП запрещается движение судов (составов) и плотов самосплавом
1417.	На ВВП запрещается буксировка судов ошвартованных бортами
1418.	На ВВП запрещается буксировка плавучих кранов с поднятой стрелой, за исключением случаев буксировки плавучих кранов по ВВП с малыми гарантированными габаритами судовых ходов (шириной до 50 метров и радиусом закругления до 500 метров), а также буксировки плавучих кранов, у которых по техническим причинам опускание стрелы невозможно
1419.	На ВВП запрещается расхождение и обгон судов в зоне аварийно-ремонтных работ, заградительных ворот каналов, переправ (при ширине судового хода менее 200 метров), в пролете мостов, а также расхождение судов (за исключением скоростных судов) в пределах 500 метров выше и ниже мостов, если движение судов осуществляется через один пролет
1420.	Судну длиной 20 метров и менее, а также парусному судну запрещается затруднять движение любого другого судна (состава), которое может безопасно следовать только в пределах судового хода
1421.	Судну длиной 20 метров и менее, а также парусному судну запрещается останавливаться или становиться на якорь в пределах судового хода, а также у плавучих знаков навигационного оборудования (за исключением судов технического флота)
1422.	Судам, занятым ловом рыбы, запрещается затруднять движение любого другого судна (состава), которое может безопасно следовать только в пределах судового хода
1423.	Судам, занятым ловом рыбы, запрещается выметывать рыболовные снасти на судовом ходу на расстоянии километра от судоходных пролетов мостов
1424.	Судам, занятым ловом рыбы, запрещается выметывать рыболовные снасти более чем наполовину судового хода
1425.	Судам, занятым ловом рыбы, запрещается начинать выметывание рыболовных снастей перед приближающимися судами (составами)
1426.	Судам, занятым ловом рыбы, запрещается производить лов рыбы неводом несколькими судами, идущими фронтом, в пределах судового хода
1427.	При плавании судов по ВВП, на которых установлена система разделения движения судно (состав), использующее СРД, должно следовать в соответствующей полосе движения СРД в установленном на ней общем направлении потока движения
1428.	При плавании судов по ВВП, на которых установлена система разделения движения судно (состав), использующее СРД, должно держаться в стороне от линии разделения движения или от зоны разделения движения
1429.	При плавании судов по ВВП, на которых установлена система разделения движения судно (состав), использующее СРД, должно входить в полосу движения СРД или покидать полосу движения СРД на конечных участках, при этом судно должно делать это под возможно меньшим углом к общему направлению потока движения
1430.	При плавании судов по ВВП, на которых установлена система разделения движения судно (состав), использующее СРД, должно избегать пересечения полос движения СРД, но если оно вынуждено пересекать полосу движения СРД, то должно делать это, насколько возможно, курсом под прямым углом к общему направлению потока движения
1431.	При плавании судов по ВВП, на которых установлена система разделения движения судно (состав), использующее СРД, должно входить в полосу движения СРД или покидать полосу движения СРД на конечных участках, при этом судно

	должно делать это под прямым углом к общему направлению потока движения
1432.	При плавании судов по ВВП, на которых установлена система разделения движения судно (состав), использующее СРД, должно избегать пересечения полос движения СРД, но если оно вынуждено пересекать полосу движения СРД, то должно делать это, насколько возможно, под возможно меньшим углом к общему направлению потока движения
1433.	Судно (состав) не должно использовать участок акватории между полосами системы разделения движения и береговой чертой (далее - зона прибрежного плавания), когда оно может безопасно использовать соответствующую полосу движения СРД
1434.	При одновременном подходе судов (составов) сверху и снизу к участку ВВП, который не позволяет осуществлять движение судов (составов) в обоих направлениях одновременно
1435.	В случае, когда по каким-либо причинам расхождение на участке ВВП затруднено, судно (состав), идущее вверх, с момента обнаружения судна (состава), идущего вниз, должно маневрировать таким образом, чтобы расхождение произошло в наиболее удобном месте
1436.	В случае, когда по каким-либо причинам расхождение на участке ВВП затруднено, судно (состав), идущее вниз, с момента обнаружения судна (состава), идущего вверх, должно маневрировать таким образом, чтобы расхождение произошло в наиболее удобном месте
1437.	При одновременном подходе к участку ВВП, на котором запрещается расхождение
1438.	В случае обнаружения в зоне подводного перехода или водозабора выбросов газов, нефтепродуктов или нефтяных пятен:
1439.	Каждое судно должно всегда следовать с безопасной скоростью с тем, чтобы оно могло предпринять действия для предупреждения столкновения и могло быть остановлено в пределах расстояния, требуемого при существующих обстоятельствах и условиях
1440.	Каждое судно должно следовать с безопасной скоростью только когда оно осуществляет расхождение с другими судами
1441.	В случае неуверенности в правильности своих действий, а также в оценке действий других судов судоводитель должен
1442.	Оборот, связанный с пересечением курса приближающегося судна (состава), выполняется
1443.	При пересечении судового хода на встречных курсах расхождение судов может производиться любыми бортами, при этом первым выходит на УКВ радиосвязь и определяет сторону расхождения судоводитель судна, идущего от правого берега
1444.	При пересечении судового хода на встречных курсах расхождение судов может производиться любыми бортами, при этом первым выходит на УКВ радиосвязь и определяет сторону расхождения судоводитель судна, идущего от левого берега
1445.	Судно при подходе к работающему на судовом ходу дноуглубительному или дноочистительному снаряду должно согласовать по УКВ радиосвязи сторону прохода не менее чем
1446.	В случае если дноуглубительный или дноочистительный снаряд не выходит на связь по УКВ радиосвязи, судно должно подать:
1447.	При одновременном подходе судов к дноуглубительному или дноочистительному снаряду сверху и снизу судно, идущее вниз проходит в первую очередь
1448.	При одновременном подходе судов к дноуглубительному или дноочистительному снаряду сверху и снизу судно, идущее вверх проходит в первую очередь
1449.	На каком расстоянии до наплавного моста судоводитель должен согласовать свои действия по УКВ радиосвязи?

1450.	При осуществлении буксировки судна под бортом (за исключением случаев буксировки судна под бортом в пределах рейда) буксируемое судно должно находиться с правой стороны судна, осуществляющего буксировку
1451.	При осуществлении буксировки судна под бортом (за исключением случаев буксировки судна под бортом в пределах рейда) буксируемое судно должно находиться с левой стороны судна, осуществляющего буксировку
1452.	В случае невозможности расхождения судов левыми бортами, после согласования судоводителями взаимных действий по УКВ радиосвязи и подачи отмашки с правого борта:
1453.	При расхождении судно (состав), идущее вверх, заблаговременно, а в случае ограниченного по путевым условиям обзора - при визуальном обнаружении встречного судна (состава) должно первым согласовать свои действия с судоводителем этого судна (состава) по УКВ радиосвязи и подать отмашку с левого борта
1454.	При расхождении судно (состав), идущее вниз, заблаговременно, а в случае ограниченного по путевым условиям обзора - при визуальном обнаружении встречного судна (состава) должно первым согласовать свои действия с судоводителем этого судна (состава) по УКВ радиосвязи и подать отмашку с левого борта
1455.	В случае, когда судоводители встречных судов (составов) не смогли установить между собой УКВ радиосвязь:
1456.	В случае, когда судоводителю обгоняющего судна (состава) не удалось установить УКВ радиосвязь с судоводителем обгоняемого судна (состава), он должен:
1457.	Судоводитель обгоняемого судна (состава) должен:
1458.	Когда два судна с механическим двигателем идут пересекающимися курсами так, что может возникнуть опасность столкновения, судоводитель, который наблюдает другое судно со стороны своего правого борта, должен уступить ему дорогу
1459.	Когда два судна с механическим двигателем идут пересекающимися курсами так, что может возникнуть опасность столкновения, судоводитель, который наблюдает другое судно со стороны своего левого борта, должен уступить ему дорогу
1460.	Движение скоростных судов в неводоизмещающем положении разрешается только
1461.	Движение судов в условиях ограниченной видимости разрешено, если на судне имеется и используется следующее находящееся в исправном состоянии оборудование:
1462.	Судно (состав) при ухудшении видимости, наличии других судов, если условия плавания не обеспечивают безопасность дальнейшего движения судна (состава)
1463.	В условиях ограниченной видимости на внутренних водных путях, кроме участков ВВП разряда "М", запрещается движение:
1464.	В условиях ограниченной видимости проход судов и толкаемых составов под мостами разрешается только при следующих условиях:
1465.	Судоводители судов и составов при движении в одном направлении в условиях ограниченной видимости, если они не намерены производить обгон, должны соблюдать между собой безопасную дистанцию, которая должна быть не менее:
1466.	Постановка судна на якорь на судовом ходу разрешена только при следующих условиях:
1467.	Стоянка судов запрещена:
1468.	Дальность видимости белого топового огня на самоходном судне 20 метров и более, при коэффициенте прозрачности атмосферы 0,75, должна быть не менее:
1469.	Дальность видимости красного топового огня на самоходном судне 20 метров и более, при коэффициенте прозрачности атмосферы 0,75, должна быть не менее:

1470.	Дальность видимости бортовых огней на самоходном судне 20 метров и более, при коэффициенте прозрачности атмосферы 0,75, должна быть не менее:
1471.	Звуковой сигнал "Внимание"
1472.	Звуковой сигнал "Изменяю свой курс вправо"
1473.	Звуковой сигнал "Изменяю свой курс влево"
1474.	Звуковой сигнал "Мои движители работают на задний ход"
1475.	Звуковой сигнал "Я намереваюсь остановиться"
1476.	Звуковой сигнал "Предупреждение"
1477.	Звуковой сигнал "Человек за бортом"
1478.	Звуковой сигнал "Прошу увеличить ход"
1479.	Звуковой сигнал "Прошу уменьшить ход"
1480.	Звуковой сигнал "Прошу выйти на связь"
1481.	Звуковой сигнал "Я Вас понял"
1482.	Звуковой сигнал "Запрос на обгон"
1483.	Звуковой сигнал "Обгон разрешен"
1484.	Минимальный запас воды под днищем судна, при глубине судового хода 301 см и более, при песчаном и галечном грунте составляет:
1485.	Минимальный запас воды под днищем судна, при глубине судового хода 301 см и более, при каменистом грунте составляет:
1486.	Минимальный запас по высоте при прохождении судов под мостами, при высоте моста над рабочим (фактическим) уровнем воды от 13,1 м до 16,0 м, на свободных реках и водохранилищах составляет
1487.	Минимальный запас по высоте при прохождении судов под мостами, при высоте моста над рабочим (фактическим) уровнем воды от 13,1 м до 16,0 м, на зарегулированных участках составляет
1488.	Минимальный запас по высоте при прохождении судов под мостами, при высоте моста над рабочим (фактическим) уровнем воды 16,1 и более м, на свободных реках и водохранилищах составляет
1489.	Минимальный запас по высоте при прохождении судов под мостами, при высоте моста над рабочим (фактическим) уровнем воды 16,1 и более м, на зарегулированных участках составляет
1490.	Самоходное судно с механическим двигателем считается находящимся на ходу, если оно
1491.	При плавании судов по ВВП, на которых установлена система разделения движения, судно с механическим двигателем 20 метров и менее может использовать зону прибрежного плавания, в случаях:
1492.	В условиях ограниченной видимости на каналах независимо от ширины судового хода разрешается двухстороннее движение одиночных самоходных судов с механическим двигателем и толкаемых составов, при условиях:
1493.	Транспортные происшествия классифицируются на
1494.	К аварии следует относить
1495.	К аварии следует относить
1496.	Затопление самоходного судна мощностью 330 киловатт относится к авариям
1497.	Затопление самоходного судна мощностью 250 киловатт относится к авариям
1498.	Повреждение судном гидротехнического сооружения, повлекшее за собой прекращение движения на данном участке пути или шлюзе на 24 часа относится к инцидентам
1499.	Посадка судна на мель, повлекшая за собой прекращение движения на данном участке пути на 75 часов относится к авариям
1500.	Разлив нефтепродуктов в количестве 800 килограмм относится к авариям
1501.	Посадка судна на мель за пределами судового хода с простоем 12 часов относится

	к инцидентам
1502.	Разлив нефтепродуктов в количестве 12 тонн относится к авариям
1503.	В качестве переносных светильников должны быть использованы светильники напряжением:
1504.	Работа двигателей внутреннего сгорания с перегрузкой не более 10 процентов номинальной мощности допускается в течение:
1505.	Использовать на судах переносные электрические отопительные приборы:
1506.	При обнаружении пропусков воды в подводной части корпуса как временная мера могут быть допущены цементные заделки:
1507.	При обнаружении пропусков воды в подводной части корпуса как временная мера могут быть допущены цементные заделки:
1508.	Проверка работоспособности всех элементов дистанционного управления должна выполняться систематически:
1509.	Эксплуатация судна запрещается, если время перехода с основного управления рулем на запасное превышает:
1510.	Перед вводом в эксплуатацию судна, подлежащего государственной регистрации, за исключением маломерных, прогулочных и спортивных парусных судов после зимнего или другого длительного отстоя комиссией судовладельца (эксплуатанта) производится проверка готовности судна к эксплуатации. При положительных результатах проверки и после получения судового санитарного свидетельства составляется:
1511.	Эксплуатация судна запрещается, если погрешность показаний аксиометра превышает ___ градус(ов) при положении руля в диаметральной плоскости
1512.	Отсутствие на судне свидетельства о минимальном составе экипажа является основанием для временного задержания судна
1513.	Отсутствие на судне свидетельства о предотвращении загрязнения окружающей среды с судна является основанием для временного задержания судна
1514.	Отсутствие на судне судовой роли является основанием для временного задержания судна
1515.	Отсутствие на судне судового журнала является основанием для временного задержания судна
1516.	Отсутствие на судне разрешения на судовую радиостанцию (если наличие радиостанции предусмотрено классом судна) является основанием для временного задержания судна
1517.	Отсутствие на судне судового санитарного свидетельства о праве плавания является основанием для временного задержания судна
1518.	Отсутствие на судне свидетельства о классификации является основанием для временного задержания судна
1519.	Отсутствие на судне судового свидетельства об управлении безопасностью является основанием для временного задержания судна
1520.	Отсутствие на судне акта о готовности судна к эксплуатации является основанием для временного задержания судна
1521.	Превышение габаритов судна над гарантированными габаритами судовых ходов в районе эксплуатации судна является основанием для временного задержания судна
1522.	Неисправность авральной и пожарной сигнализации является основанием для временного задержания судна
1523.	Система управления безопасностью, применяемая на судне, должна включать в себя способы связи между работниками судовладельца и экипажем судна
1524.	Система управления безопасностью, применяемая на судне, должна включать в себя порядок действий членов экипажа судна и других работников судовладельца

	в случае возникновения аварийных ситуаций
1525.	Система управления безопасностью, применяемая на судне, должна включать в себя программы учений экипажа судна по действиям в условиях аварийной ситуации
1526.	Система управления безопасностью, применяемая на судне, должна включать в себя порядок ознакомления членов экипажа судна, принятых на работу или назначенных на судно, со своими обязанностями до выхода судна в рейс
1527.	Система управления безопасностью, применяемая на судне, должна включать в себя порядок планирования рейса судна и обеспечения безопасности его плавания
1528.	Система управления безопасностью, применяемая на судне, должна включать в себя меры по обеспечению надежности механизмов, устройств, оборудования судов, в том числе регулярные проверки механизмов, устройств, оборудования, которые не используются постоянно
1529.	Система управления безопасностью, применяемая на судне, должна включать в себя порядок проведения проверок эффективности системы управления безопасностью и при необходимости ее пересмотра
1530.	Система управления безопасностью, применяемая на судне, должна включать в себя расписание проведения судовых работ и распорядок дня на судне
1531.	Система управления безопасностью, применяемая на судне, должна включать в себя порядок приема и передачи сообщений по УКВ радиосвязи
1532.	При подходе судна к регулируемому участку, а также к пункту местонахождения диспетчерской (контрольного пункта), капитан (вахтенный начальник) судна передает по запросу диспетчера информацию о дате и времени выхода судна в рейс из пункта отправления
1533.	При подходе судна к регулируемому участку, а также к пункту местонахождения диспетчерской (контрольного пункта), капитан (вахтенный начальник) судна передает по запросу диспетчера информацию о полагаемом времени прибытия судна в пункт назначения
1534.	При подходе судна к регулируемому участку, а также к пункту местонахождения диспетчерской (контрольного пункта), капитан (вахтенный начальник) судна передает по запросу диспетчера информацию о роде и количестве груза, количестве пассажиров
1535.	При подходе судна к регулируемому участку, а также к пункту местонахождения диспетчерской (контрольного пункта), капитан (вахтенный начальник) судна передает по запросу диспетчера информацию о вынужденной или намеренной остановке судна в пути и ее окончании
1536.	При подходе судна к регулируемому участку, а также к пункту местонахождения диспетчерской (контрольного пункта), капитан (вахтенный начальник) судна передает по запросу диспетчера информацию о повреждении, неисправности или отсутствии знаков навигационного ограждения
1537.	При подходе судна к регулируемому участку, а также к пункту местонахождения диспетчерской (контрольного пункта), капитан (вахтенный начальник) судна передает по запросу диспетчера информацию о неблагоприятной санитарно-эпидемиологической обстановке на судне
1538.	Внешней границей головного шлюза шлюзованного участка бассейна ВВП является граница отдельного шлюза, проходящая с внешней стороны по отношению к шлюзованному участку
1539.	Пассажирские и иные суда, работающие по расписанию, должны пропускаться через шлюз в соответствии с расписанием их движения
1540.	Пропуск через шлюзы и шлюзованные участки ВВП судов осуществляется по заявке, подаваемой судоводителем диспетчеру шлюза не менее чем за ____ часа до предполагаемого подхода судна к границе шлюза или шлюзованного участка

	ВВП
1541.	Суда, следующие на шлюзование, должны иметь
1542.	Суда, следующие на шлюзование, не должны иметь
1543.	Допускается совместное шлюзование нефтеналивных судов и составов с нефтью и/или нефтепродуктами, а также их остатками, независимо от температуры вспышки паров
1544.	Допускается совместное шлюзование сухогрузных судов и составов, судов технического флота с нефтеналивными самоходными судами и составами с нефтью и/или нефтепродуктами, а также их остатками, с температурой вспышки паров 60 °С и выше
1545.	Допускается совместное шлюзование пассажирских судов (в том числе скоростных) с сухогрузными судами и составами и судами технического флота
1546.	Допускается совместное шлюзование пассажирских судов (в том числе скоростных) с нефтеналивными самоходными судами и составами с нефтью и/или нефтепродуктами, а также их остатками, с температурой вспышки паров 60 °С и выше
1547.	При движении в подходных каналах шлюзов и межшлюзовых бьефах обгон судов, за исключением случаев обгона водоизмещающих судов скоростными судами
1548.	При прохождении судами причальных стенок и палов обгон судов:
1549.	Выход судов из камеры шлюза при нахождении у причальной стенки или у причальных палов не ошвартованных судов, ожидающих шлюзования
1550.	Минимальный запас по глубине на порогах бетонного шлюза при глубине 250,1 см и более должен составлять см
1551.	Всем радиостанциям на внутренних водных путях запрещается работать на неразрешенных частотах
1552.	Всем радиостанциям на внутренних водных путях запрещается работать с нарушением действующих норм стабильности частоты, ширины полосы излучения и побочных излучений
1553.	Всем радиостанциям на внутренних водных путях запрещается использовать неприсвоенные позывные сигналы
1554.	Вызовы и сообщения о бедствии, срочности и безопасности передаются
1555.	Судовые радиостанции дециметровых волн должны обеспечивать постоянное наблюдение на канале вызова бедствия, срочности и безопасности
1556.	Ведение переговоров на частоте безопасности и бедствия, не связанных с вопросами обеспечения безопасности плавания, запрещается
1557.	При эксплуатации радиостанций на ВВП запрещается использовать частоты, классы и мощности излучения, не указанные в разрешении на судовую радиостанцию
1558.	Лоцман при осуществлении лоцманской проводки имеет право пользоваться судовой радиостанцией и другими средствами связи судна
1559.	Лоцман при осуществлении лоцманской проводки имеет право пользоваться судовыми средствами, позволяющими контролировать местоположение судна
1560.	Лоцман при осуществлении лоцманской проводки имеет право сверять данные, записанные в лоцманской квитанции, с данными, указанными в судовых документах
1561.	Перед началом лоцманской проводки лоцман обязан предъявить капитану судна лоцманское удостоверение
1562.	Перед началом лоцманской проводки лоцман обязан получить у капитана судна информацию о неисправности судовых механизмов, навигационного оборудования (при наличии)
1563.	В перечень участков внутренних водных путей Российской Федерации, типов и

	размеров судов, подлежащих обязательной лоцманской проводке входит река Нева от 1358 км до 1385 км - для судов, проходящих Санкт-Петербургские мосты
1564.	В перечень участков внутренних водных путей Российской Федерации, типов и размеров судов, подлежащих обязательной лоцманской проводке входит Канал имени Москвы и Москворецкая система
1565.	В перечень участков внутренних водных путей Российской Федерации, типов и размеров судов, подлежащих обязательной лоцманской проводке входит Волго-Балтийский водный путь от Санкт-Петербурга до Череповца
1566.	Минимальные высотные габариты надводных переходов в путевой информации даются
1567.	Информация о путевых условиях плавания может передаваться потребителям с использованием проводных линий и радиосвязи
1568.	Владельцы участков водных путей необщего пользования (акваторий причалов, рейдов, карьеров, затонов и т.п.) обязаны предоставлять судоводителям и районам водных путей (гидросооружений) информацию о порядке и условиях движения и стоянки судов на указанных акваториях и подходах к ним, а также о габаритах акваторий, ветроволновом режиме, опасностях, имеющемся навигационном оборудовании и его действии, дополнительных мерах безопасности и т.п.
1569.	Свидетельство о минимальном составе экипажа судна выдается судовладельцу органом, осуществляющим государственную регистрацию судов, по заявлению судовладельца в срок не более двух рабочих дней со дня поступления заявления
1570.	Свидетельство о минимальном составе экипажа судна содержит следующую информацию:
1571.	Положение о минимальном составе экипажей самоходных транспортных судов применяется в отношении судов, зарегистрированных в соответствии с Кодексом внутреннего водного транспорта Российской Федерации в одном из реестров судов Российской Федерации, осуществляющих плавание по внутренним водным путям Российской Федерации, в акваториях морских портов и на подходах к ним, а также прибрежное плавание без захода в иностранные порты, за исключением маломерных судов, используемых в некоммерческих целях, прогулочных и спортивных парусных судов
1572.	Хранение легковоспламеняющихся материалов в машинном отделении
1573.	Запрещается на судне ношение обуви без задников, в том числе в свободное от вахт время
1574.	До проведения работ в замкнутых помещениях они должны быть провентилированы, а операции по перекачке или перемещению грузов должны быть приостановлены
1575.	Для доступа в замкнутое помещение должны быть открыты не менее двух горловин при их наличии (лазов, люков). Одна из горловин используется для вентиляционных шлангов, систем сжатого воздуха, переносного освещения. Другая горловина предназначена для входа (выхода) людей
1576.	Работа членов экипажа судна в замкнутых помещениях
1577.	В цистернах и танках из-под нефтепродуктов для освещения должны применяться
1578.	Забортные трапы и сходни должны испытываться один раз в ____ лет и также в случае их ремонта
1579.	В месте установки забортного трапа (сходни) должен находиться
1580.	Перед отдачей якорей руководитель работ, кроме того, должен
1581.	Во время отдачи и подъема якорей следует находиться на расстоянии не ближе ____ м в стороне от линии движения якорь-цепи
1582.	При креплении канатов из синтетических материалов на кнехты следует накладывать не менее ____ шлагов

1583.	Смена постельного белья на судах должна проводиться не реже 1 раза в календарных дней
1584.	Используемые дезинфицирующие и моющие средства, предназначенные для уборки и дезинфекции транспортных средств и объектов транспортной инфраструктуры, и их запасы должны храниться в отдельных помещениях (шкафах), исключающих открытый доступ
1585.	Хранение дезинфицирующих средств в жилых и общественных помещениях, помещениях для хранения, приготовления и приема пищи не допускается
1586.	Свидетельство о праве плавания под Государственным флагом Российской Федерации выдается
1587.	Свидетельство о праве собственности на судно выдается
1588.	Администрациями бассейнов внутренних водных путей, согласно ст. 14 Кодекса внутреннего водного транспорта, выдаются следующие документы
1589.	Свидетельство о праве собственности на судно может находиться у собственника. На судне должна находиться его копия, заверенная у нотариуса
1590.	Свидетельство о праве собственности на судно может находиться у судовладельца. На судне должна находиться его копия, заверенная судовладельцем
1591.	Свидетельство о праве собственности на судно может находиться у собственника. На судне должна находиться его копия, заверенная органом, выдавшим этот документ
1592.	Пассажирское свидетельство выдается на пассажирское судно
1593.	Мерительное свидетельство выдается на судно
1594.	ФАУ Российский Речной Регистр, согласно ст. 14 Кодекса внутреннего водного транспорта, выдаются следующие документы
1595.	Свидетельство о минимальном составе экипажа судна выдается
1596.	Свидетельство о предотвращении загрязнения окружающей среды с судна выдается
1597.	Судовой журнал, машинный журнал (для судна с механическим двигателем, эксплуатируемого членами экипажа судна без совмещения должностей) должны быть зарегистрированы
1598.	Разрешение на судовые радиостанции выдается
1599.	Судовое санитарное свидетельство о праве плавания выдается
1600.	Свидетельство о классификации судна выдается
1601.	Судовой журнал хранится на судне в течение ____ лет со дня внесения в него последней записи
1602.	На подлежащих государственной регистрации прогулочных судах и маломерных судах, согласно ст. 14 Кодекса внутреннего водного транспорта, должны находиться следующие судовые документы:
1603.	Разрешение на судовые радиостанции выдается на срок не более ____ лет
1604.	Мерительное свидетельство выдается на срок не более 5 лет
1605.	Свидетельство о классификации судна выдается на срок не более 5 лет
1606.	Согласно Кодекса внутреннего водного транспорта РФ маломерное судно - это
1607.	Государственный надзор в области внутреннего водного транспорта, за исключением проверок судов и плавучих объектов, осуществляют
1608.	Прогулочное судно - это
1609.	Судовой ход - это часть внутреннего водного пути, предназначенная для движения судов и обозначенная навигационными знаками или иным способом
1610.	Судно - это самоходное или несамоходное плавучее сооружение, предназначенное для использования в целях судоходства, в том числе судно смешанного (река - море) плавания, паром, дноуглубительный и дноочистительный снаряды,

	плавучий кран и другие технические сооружения подобного рода
1611.	Плавучий объект - это несамостоятельное плавучее сооружение
1612.	Навигационно-гидрографическое обеспечение условий плавания судов по внутренним водным путям, за исключением участков пограничных зон Российской Федерации, осуществляется
1613.	Содержание судовых ходов на подходах к портам или причалам, не являющимся портами или причалами общего пользования, и пунктам отстоя, а также проведение работ по устройству и содержанию рейдов в этих портах осуществляется
1614.	Название судна наносится
1615.	Государственная регистрация судов внутреннего плавания осуществляется
1616.	В состав экипажа судна входят
1617.	К судовой команде относятся
1618.	Иностранцы граждане и лица без гражданства не могут назначаться
1619.	Капитан судна обязан оказать помощь любому лицу, терпящему бедствие на воде
1620.	В случае смерти, болезни или иной причины, препятствующих капитану судна выполнять свои служебные обязанности
1621.	Капитан пассажирского судна с главными двигателями мощностью более чем _____ киловатт, также должен иметь свидетельство об аттестации капитана судна внутреннего плавания
1622.	К командному составу судна относятся
1623.	Капитан наливного судна, осуществляющих перевозки опасных грузов, включая судно, буксирующее либо толкающее другие наливные несамостоятельные суда, осуществляющие перевозки опасных грузов, с главными двигателями мощностью более чем _____ киловатт, также должен иметь свидетельство об аттестации капитана судна внутреннего плавания
1624.	Назначение членов экипажа судна осуществляется судовладельцем только с согласия капитана судна
1625.	Подготовка судна к плаванию является обязанностью судовладельца
1626.	Администрация бассейна внутренних водных путей для обеспечения безопасности судоходства, помимо прочих функций, осуществляет в бассейне внутренних водных путей
1627.	Капитан судна является представителем судовладельца
1628.	Администрация бассейна внутренних водных путей для обеспечения безопасности судоходства, помимо прочих функций, осуществляет в бассейне внутренних водных путей
1629.	Документ о соответствии разработанной и применяемой судовладельцем системы управления безопасностью требованиям Кодекса внутреннего водного транспорта выдается
1630.	Классификация и освидетельствование судов и плавучих объектов на внутренних водных путях Российской Федерации осуществляется
1631.	Государственный портовый контроль за судами и плавучими объектами на внутренних водных путях осуществляется
1632.	Инспектор государственного портового контроля, прибывший на борт судна с целью осуществления проверки должен предъявить
1633.	Ответственность за столкновение двух судов, произошедшее в районе обязательной лоцманской проводки по вине лоцмана одного из столкнувшихся судов, несет
1634.	Отношение L/H (длины судна к высоте борта) характеризует
1635.	Отношение В/Т (ширины корпуса к осадке) характеризует
1636.	Отношение L/B (длины корпуса к ширине) характеризует

1637.	Отношение Н/Т (высота борта к осадке) характеризует
1638.	Способность судна, наклонённого действием внешних сил, возвращаться к состоянию равновесия после прекращения воздействия этих сил, это
1639.	Способность судна после затопления части отсеков оставаться на плаву, сохранять остойчивость и запас плавучести, это
1640.	Колебательные движения около положения равновесия, совершаемые свободно плавающим на поверхности воды судном, это
1641.	При переходе из морской воды в пресную осадка судна
1642.	При переходе из пресной воды в морскую осадка судна
1643.	Предельно возможное приращение силы плавучести до осадки по линии предельного погружения, это:
1644.	Запас плавучести определяется
1645.	Наклонение судна вокруг продольной оси, это
1646.	Наклонение судна вокруг поперечной оси, это
1647.	Центр тяжести судна, это
1648.	Центр величины, это
1649.	Виды качки
1650.	Продольная балка, идущая по днищу в ДП и являющаяся основной продольной связью, это
1651.	Продольная балка, идущая по днищу параллельно ДП, это
1652.	Продольная балка, идущая под палубой в ДП или параллельно ДП, это
1653.	Продольная балка, идущая по борту, это
1654.	Поперечная балка, идущая по днищу, это
1655.	Поперечная балка, идущая под палубой, это
1656.	Поперечная балка, идущая по борту, это
1657.	Крайний к борту пояс палубного настила, это
1658.	Верхний пояс бортовой обшивки, это
1659.	Стойка, обеспечивающая поддержание палубы или платформы, это
1660.	Передняя конструктивная часть корпуса, это
1661.	Кормовая конструктивная часть корпуса, это
1662.	На судах используются следующие системы набора корпуса
1663.	Горизонтальное перекрытие, расположенное внутри корпуса судна по всей длине (ширине) судна, это
1664.	Горизонтальное перекрытие, расположенное внутри корпуса судна, простирающееся по длине (ширине) на несколько отсеков, это
1665.	Горизонтальное перекрытие, расположенное по всей длине и ограничивающее корпус снизу, это
1666.	Вертикальное перекрытие, расположенное по всей длине и ограничивающее корпус с бортов судна, это
1667.	Расстояние между двумя соседними шпангоутами называется
1668.	Линии пересечения теоретической поверхности корпуса с плоскостями, параллельными основной плоскости, называют
1669.	Линии пересечения теоретической поверхности корпуса с плоскостями, параллельными диаметральной плоскости, называют
1670.	Линии пересечения теоретической поверхности корпуса с плоскостями, параллельными плоскости мидель-шпангоута, называют
1671.	Судно обладает положительной остойчивостью, если метацентр относительно центра тяжести расположен
1672.	Перенос груза вверх приводит к тому, что поперечная остойчивость судна
1673.	При полном заполнении днищевых балластных танков, исключаящем появление свободной поверхности жидкого груза, поперечная остойчивость

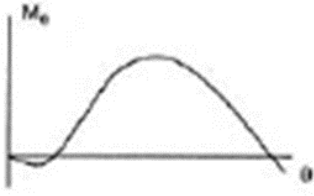
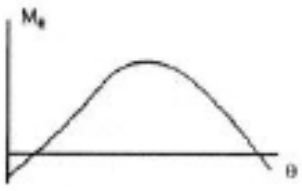
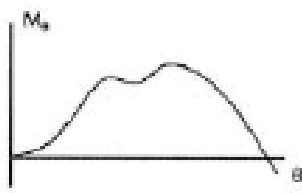
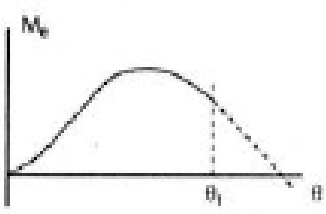
1674.	Если центр тяжести принятого груза будет выше действующей ватерлинии, но ниже центра тяжести судна до приема такого груза, то остойчивость судна при приеме груза
1675.	Чем выше расположен буксирный гак над центром тяжести судна, тем плечо кренящего момента будет
1676.	Посадка судна может быть задана тремя величинами
1677.	Для равновесия плавающего судна необходимо и достаточно, чтобы
1678.	Согласно Правилам ФАУ Российский Речной Регистр все суда должны быть непотопляемы при затоплении по отдельности:
1679.	 <p>Для какого типа судна характерна данная диаграмма статической остойчивости?</p>
1680.	 <p>Для какого типа судна характерна данная диаграмма статической остойчивости?</p>
1681.	 <p>Для какого типа судна характерна данная диаграмма статической остойчивости?</p>
1682.	 <p>Для какого типа судна характерна данная диаграмма статической остойчивости?</p>
1683.	Истинный курс судна это
1684.	Курсовой угол это
1685.	Выберите неверное утверждение в отношении магнитного склонения
1686.	Как называется угол между линией истинного курса и линией пути судна, обусловленный влиянием ветра?
1687.	Что измеряется ручным анемометром?
1688.	Какую величину измеряют барометром?
1689.	Затяжное течение – это течение, направленное
1690.	Перекаты бывают следующих типов
1691.	Распределение влекомых донных наносов по ширине и длине реки связано
1692.	На перекатных участках состав и расположение плавучих навигационных знаков определяется в зависимости от
1693.	Лудой называется

1694.	Термин «майдан» обозначает
1695.	Свальное течение – это течение, направленное
1696.	Прижимное течение – это течение, направленное к
1697.	Стрежнем реки называется
1698.	В меженный период средняя скорость течения больше
1699.	В период половодья при повышении уровня воды гребень переката
1700.	В формировании гряд участвуют
1701.	Наибольшая неравномерность распределения скоростей по ширине реки наблюдается
1702.	Изотахи – это линии
1703.	Уклоном свободной водной поверхности называется отношение
1704.	Продольным профилем участка реки называется графическое построение, изображающее изменение
1705.	Термин «половодье» означает
1706.	К искусственным навигационным препятствиям относятся
1707.	К искусственным судоходным водным объектам относятся
1708.	Значение остаточной девиации для главного магнитного компаса не должно превышать
1709.	Значение остаточной девиации для путевого магнитного компаса не должно превышать
1710.	Скоростная девиация гирокомпаса учитывается с помощью полуавтоматического корректора путём её исключения из показаний
1711.	Относительное удлинение руля выражается отношением
1712.	От значения скорости судна перед началом выполнения маневра «циркуляция» зависит величина
1713.	На одновинтовом судне при работе винта правого вращения судно стремиться уклониться
1714.	Диаметр циркуляции одновинтовых судов с правым вращением винта вправо по ходу
1715.	При работе на задний ход одновинтовые суда с винтом правого вращения отбрасывают корму в сторону
1716.	Двухвинтовые суда с внутренним вращением винтов по сравнению с наружным вращением винтов обладают маневренными качествами
1717.	Трёхвинтовое судно при работе среднего винта на задний ход, а бортовых на передний
1718.	У судна на подводных крыльях при дифференте на нос необходимая скорость для выхода на крыло
1719.	Для удержания на курсе приводящегося к ветру судна рулевой орган необходимо переложить
1720.	Для удержания на курсе уваливающегося по ветру судна рулевой орган необходимо переложить
1721.	При управлении судном следует учитывать, что в период половодья скорости течения над затопленными плёсовыми участками по сравнению с затопленными перекатами всегда
1722.	Для уменьшения просадки судна при движении по течению подходу к гребню переката необходимо
1723.	При движении толкаемого состава против течения перед подходом к подвалю переката с затонной частью состав следует вести так, чтобы он подошёл к подвалю и гребню под углом близким к
1724.	В целях уменьшения диаметра циркуляции при движении по течению оборот начинают

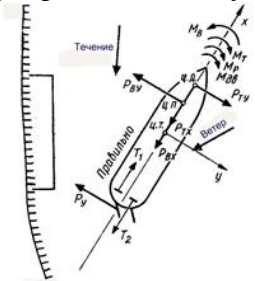
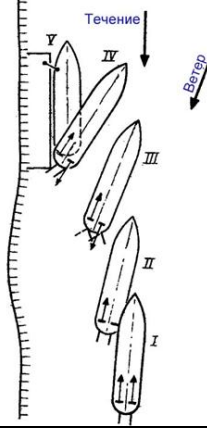
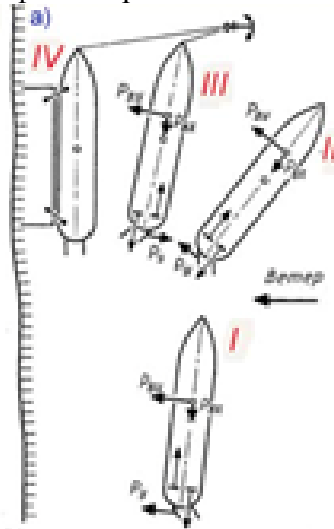
1725.	В процессе проводки буксирного состава под мостами при наличии свального течения и сильного бокового ветра состав следует проводить по направлению
1726.	Если судно уваливается по ветру, то для уменьшения потребной акватории, оборот следует выполнять носом
1727.	Торможение – процесс остановки судна путём
1728.	При швартовке судна к борту другого судна, стоящего у причала
1729.	<p>При одновременном наличии течения и ветра в процессе привала судно удерживают под углом к причалу</p> 
1730.	<p>При сильном встречно-навальном ветре и слабом течении привал осуществляют</p> 
1731.	<p>Привал при сильном навальном ветре и слабом течении обычно осуществляют</p> 
1732.	На судах, оборудованных поворотными насадками с отдельным управлением (автономным приводом) при режиме работы движителей «враздрай» максимальная угловая скорость поворота обеспечивается в том случае, если насадки переложены
1733.	Судно входит в установившийся период циркуляции при изменении первоначального курса на
1734.	При наличии крена судно стремится

1735.	Дифферент на нос
1736.	Рулевая сила зависит от
1737.	Величина угла крена на циркуляции зависит от
1738.	Величина приращения осадки судна при крене зависит от
1739.	Приближаясь к крутому повороту при движении по течению необходимо
1740.	Для прекращения или ослабления ударов волн о корпус СПК необходимо
1741.	При отказе работы главных двигателей в пути следует
1742.	С увеличением осадки судна
1743.	Буква «С» в условном обозначении двигателя по ГОСТ 10150-2014 означает:
1744.	Буква «П» в условном обозначении двигателя по ГОСТ 10150-2014 означает:
1745.	Какая буква в условном обозначении двигателя по ГОСТ 10150-2014 соответствует двигателю, не являющемуся тронковым?
1746.	Какое обозначение двигателя по ГОСТ 10150-2014 соответствует двигателю, работающему на генератор?
1747.	Какое количество поршневых колец соответствует лучшему с точки зрения механической эффективности двигателю?
1748.	Для увеличения угла опережения подачи топлива топливную кулачную шайбу следует:
1749.	Продолжите фразу: Каждый двигатель с агрегатным наддувом имеет...
1750.	В каком порядке происходит смазывание указанных подшипников?
1751.	Какое из перечисленных утверждений является истинным?
1752.	В соответствии с ГОСТ 17479.1-2015 моторное масло имеет обозначение "М-14-Д ₂ ". Какой символ в данном обозначении указывает на то, что применение масла рекомендовано в дизелях?
1753.	Какое из моторных масел, маркированных в соответствии с ГОСТ 17479.1-2015, может применяться как в дизелях, так и в бензиновых двигателях?
1754.	Чем опасен уход двигателя в «разнос» ?
1755.	Какой элемент двигателя управляет цикловой подачей топлива?
1756.	Как называется механизм, участвующий в передаче мощности вращением, позволяющий повысить частоту вращения выходного вала?
1757.	Назовите устройство, служащее для передачи вращения за счет действия силы трения скольжения?
1758.	У редукторов какого типа входной и выходной валы всегда соосны?
1759.	Для восприятия какого вида нагружения (деформации) служат призонные болты?
1760.	Продолжите фразу: Раскеп коленчатого вала – это...
1761.	Назовите деталь, которая предотвращает самоотворачивание корончатой гайки шатунного болта
1762.	Допускается ли использование на судах ВВТ жидкого топлива с температурой вспышки менее 60 градусов Цельсия?
1763.	Если судно оснащено только одним судовым двигателем, должна быть исключена возможность автоматической остановки этого двигателя, за исключением случая остановки в связи с ...
1764.	Допускается ли на борту судна перекачка по одному и тому же трубопроводу топлива и масла?
1765.	Запас сжатого воздуха во всех воздухохранителях, предназначенный для пуска и реверсирования главных двигателей, должен обеспечивать ...
1766.	На каждом самоходном судне с главными двигателями общей мощностью 220 киловатт и более должно предусматриваться ...
1767.	Двигатели внутреннего сгорания могут работать ...

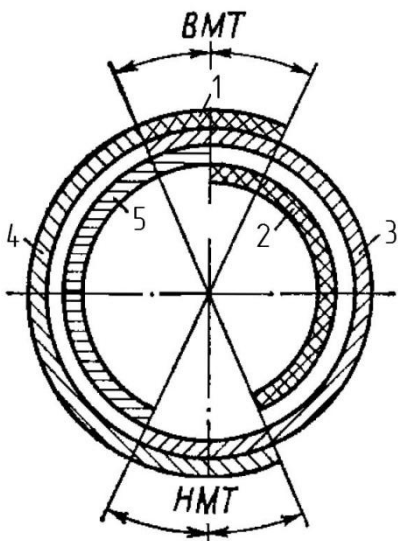
1768.	Возможность сброса за борт остатков груза, нефтепродуктов, моющих и отработанных растворов в ходе зачистных работ ...
1769.	При каких углах крена энергетической установкой должна обеспечиваться непрерывная, надежная и безопасная работа судна при всех возможных условиях эксплуатации?
1770.	Схемы трубопроводов систем, обеспечивающих живучесть судна ...
1771.	Эксплуатация котлов и воздухохранителей при нарушении срока поверки манометров ...
1772.	Перечень конкретных неисправностей, при которых запрещается эксплуатация объектов энергетической установки, приводится ...
1773.	Удельный расход топлива - это ...
1774.	В соответствии с ГОСТ 17479.1-2015 моторное масло имеет обозначение "М-8-В1". На что в данном обозначении указывает число 8?
1775.	На стыке каких тактов четырехтактного дизеля с наддувом происходит процесс продувки?
1776.	Что характеризуется цетановым числом?
1777.	<p>На рисунке изображена круговая диаграмма цикла четырехтактного дизеля. Сопоставьте цифрам, которыми отмечены области на диаграмме, процессы происходящие в цилиндре двигателя.</p> 
1778.	На рисунке изображена круговая диаграмма цикла четырехтактного дизеля. Дайте определение углам, отмеченным, на диаграмме, сопоставив определения цифрам.

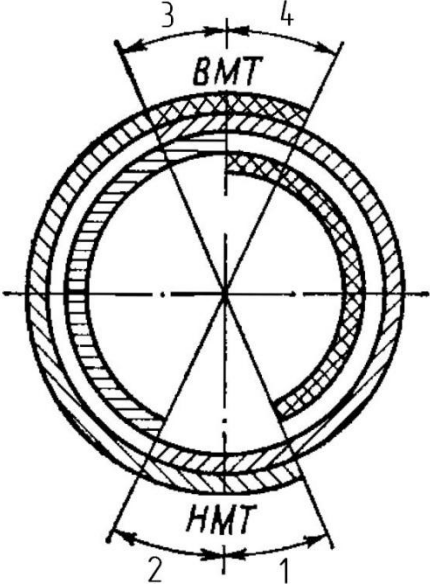
	
1779.	Какие ремонты предусматриваются в зависимости от технического состояния судов и срока службы в системе планово-предупредительных ремонтов?
1780.	Какой из видов ремонта судов выполняется для поддержания технико-эксплуатационных характеристик в заданных пределах с восстановлением быстро изнашиваемых элементов?
1781.	Какой из видов ремонта судов выполняется для восстановления технико-эксплуатационных характеристик до значений, близких к построечным, с заменой или восстановлением любых элементов, включая базовые, а также целесообразных модернизационных работ?
1782.	Основанием для проведения какого вида ремонта могут являться рекламационные акты, предъявляемые судовладельцем ремонтному предприятию?
1783.	Какие документы удостоверяют техническую готовность судна к эксплуатации после проведения текущего, среднего, капитально-восстановительного ремонтов?
1784.	Что из перечисленного является исходным материалом для составления ведомости намечаемых ремонтных работ?
1785.	На кого возлагается организация работ по подготовке судна к ремонту?
1786.	Кто несет ответственность за полноту и качество выполненных ремонтным предприятием работ, соответствие применяемых материалов техническим условиям и стандартам?

Судоводители с правом эксплуатации судовой двигательной установки: капитан скоростного судна - механик скоростного судна; старший помощник капитана скоростного судна - первый помощник механика скоростного судна.

№	Вопрос
1787.	 Условный знак на атласе внутренних водных путей обозначает
1788.	 Условный знак на атласе внутренних водных путей обозначает

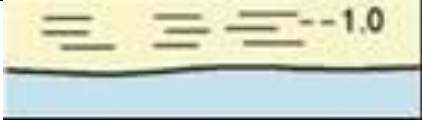
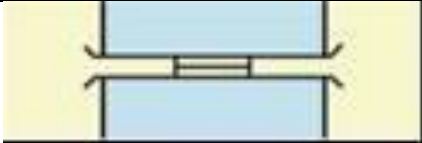
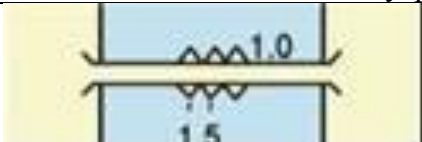
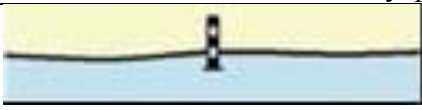
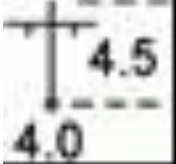
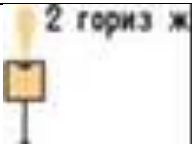
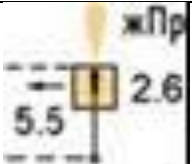
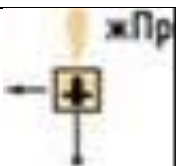
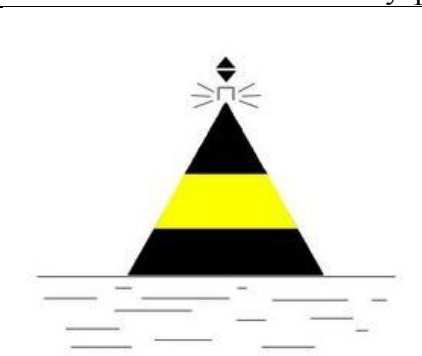
1789.		Условный знак на атласе внутренних водных путей обозначает
1790.		Условный знак на атласе внутренних водных путей обозначает
1791.		Условный знак на атласе внутренних водных путей обозначает
1792.		Условный знак на атласе внутренних водных путей обозначает
1793.		Условный знак на атласе внутренних водных путей обозначает
1794.		Условный знак на атласе внутренних водных путей обозначает
1795.		Условный знак на атласе внутренних водных путей обозначает
1796.		Условный знак на атласе внутренних водных путей обозначает
1797.		

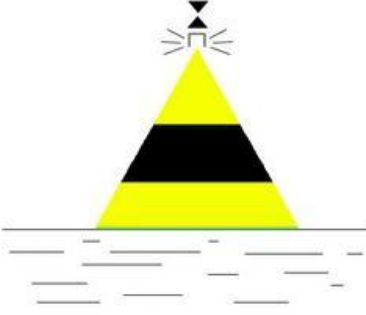
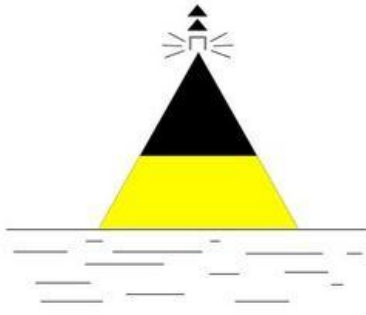
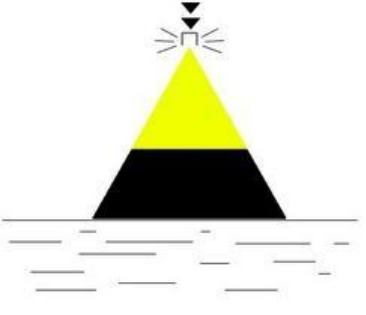
	Навигационный знак выставляется
1798.	 <p data-bbox="319 660 821 689">Навигационный знак выставляется</p>
1799.	 <p data-bbox="319 1153 821 1189">Навигационный знак выставляется</p>
1800.	 <p data-bbox="319 1646 821 1677">Навигационный знак выставляется</p>

1801.

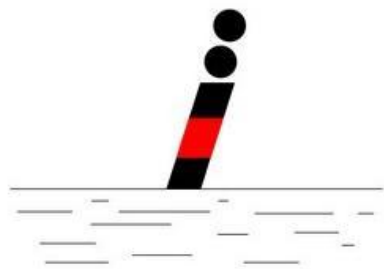

Навигационный знак выставляется

1802.

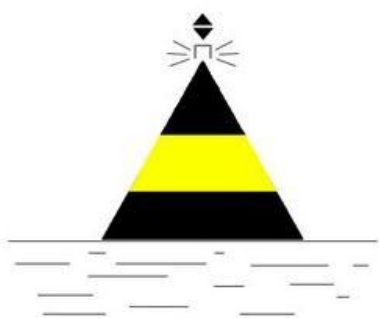

В ночное время навигационный знак освещается

1803.

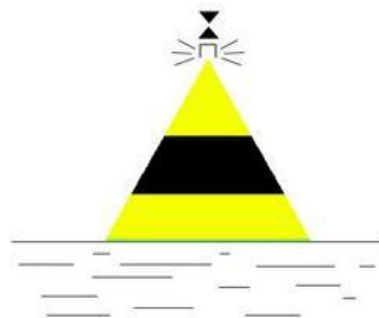

В ночное время навигационный знак освещается

1804.

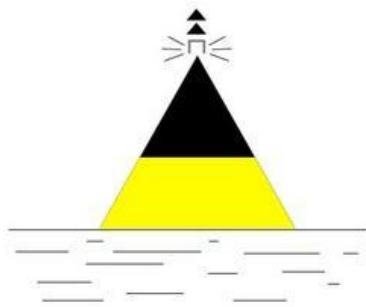

В ночное время навигационный знак освещается

1805.

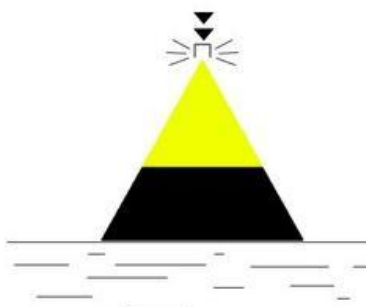

В ночное время навигационный знак освещается

1806.

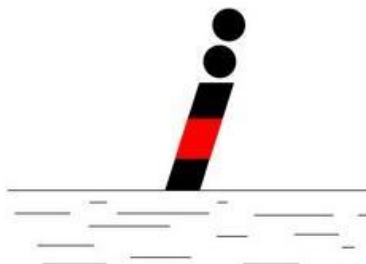

В ночное время навигационный знак освещается

1807.



Навигационный знак обозначает

1808.



Навигационный знак обозначает

1809.



Навигационный знак обозначает

1810.



Навигационный знак обозначает

1811.



Навигационный знак обозначает

1812.



Навигационный знак обозначает

1813.



Навигационный знак обозначает

1814.



Навигационный знак обозначает

1815.



Навигационный знак обозначает

1816.



Навигационный знак обозначает

1817.



Навигационный знак обозначает

1818.

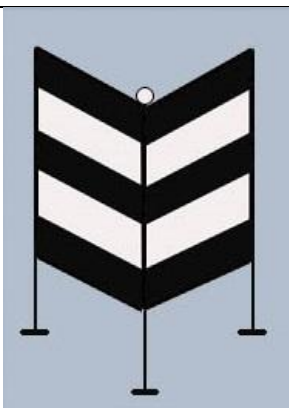

Навигационный знак обозначает

1819.

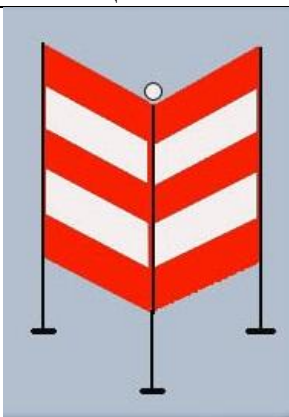

Навигационный знак обозначает

1820.

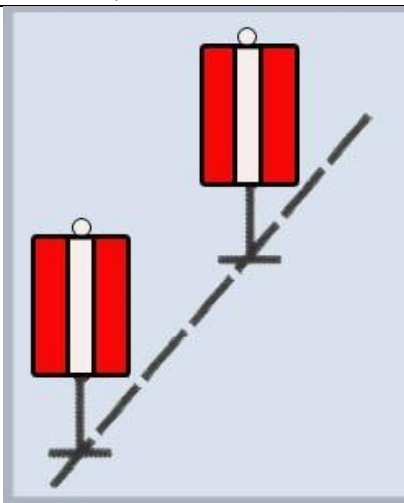

Навигационный знак обозначает

1821.

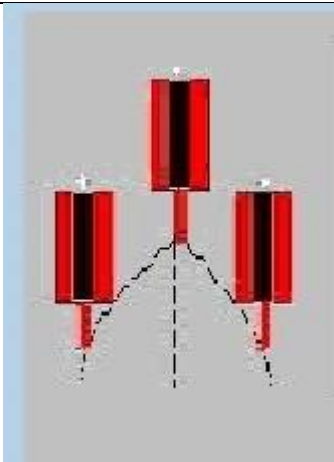

Навигационный знак обозначает

1822.



В ночное время навигационный знак освещается

1823.



В ночное время навигационный знак освещается

1824.



В ночное время навигационный знак освещается

1825.







В ночное время навигационный знак освещается

1826.



В ночное время навигационный знак освещается

1827.		
1828.		
1829.		
1830.		
1831.		
1832.	Требования, относящиеся к сигнальным огням, должны соблюдаться от захода до	

В ночное время навигационный знак освещается

В ночное время навигационный знак освещается

В ночное время навигационный знак освещается

В ночное время навигационный знак освещается

В ночное время навигационный знак освещается

	восхода солнца
1833.	Белый или красный огонь, расположенный в диаметральной плоскости судна, излучающий непрерывный свет по дуге горизонта в 225° и установленный таким образом, чтобы этот свет был виден с направления прямо по носу судна до $22,5^\circ$ позади траверза каждого борта называется
1834.	Условия ограниченной видимости, это условия, при которых
1835.	В случае падения члена экипажа за борт судна, либо обнаружения человека за бортом судна, член экипажа обязан
1836.	При ограниченной видимости запрещаются расхождение и обгон судов (составов) на участках, где судовой ход имеет ширину менее ____ метров, если визуальная видимость составляет менее трех длин судна (состава)
1837.	Зеленый огонь на правом борту и красный огонь на левом борту, каждый из которых должен излучать непрерывный свет по дуге горизонта в $112,5^\circ$ и установленные таким образом, чтобы этот свет был виден с направления прямо по носу судна до $22,5^\circ$ позади траверза соответствующего борта называется
1838.	Белый огонь, расположенный в кормовой части судна, излучающий непрерывный свет по дуге горизонта в 135° и установленный таким образом, чтобы светить от направления прямо по корме до $67,5^\circ$ в сторону каждого борта называется
1839.	Белый огонь, расположенный на краю ходового мостика (на борту), излучающий непрерывный свет по дуге горизонта 180° и установленный таким образом, чтобы светить от направления по траверзу 90° в сторону носа и кормы называется
1840.	Огонь, излучающий непрерывный свет по дуге горизонта в 360° называется
1841.	Желтый огонь, расположенный в кормовой части судна, излучающий непрерывный свет по дуге горизонта в 135° и установленный таким образом, чтобы светить от направления прямо по корме до $67,5^\circ$ в сторону каждого борта называется
1842.	Пассажирское водоизмещающее самоходное судно с механическим двигателем, работающее на переправе или на внутригородских маршрутах, самоходный паром на ходу, а также судно на воздушной подушке, находящееся в неводоизмещающем состоянии, кроме сигнальных огней судна с механическим двигателем, должно нести
1843.	Многорежимное транспортное средство, которое в своем основном эксплуатационном режиме летит в непосредственной близости от поверхности, используя экранный эффект (далее - экраноплан) при взлете, посадке и во время полета вблизи поверхности, кроме сигнальных огней судна с механическим двигателем, должно нести
1844.	Шлюпки судов должны иметь
1845.	Судно, занятое водолазными работами, в темное время суток должно нести
1846.	Судно, терпящее бедствие и/или нуждающееся в помощи, может показывать
1847.	Судоводитель судна, не получивший ответ на свой вызов по УКВ радиосвязи, должен
1848.	В случае неисправности установки УКВ радиосвязи судно (состав)
1849.	Если судном (составом) или плотом поврежден или смещен знак навигационного оборудования, то капитан судна должен
1850.	При плавании в бассейнах разрядов "М" и "О" суда должны иметь дополнительный запас воды под днищем не менее
1851.	Участки ВВП, на которых запрещается расхождение и обгон судов (составов):
1852.	На ВВП запрещается обгон и расхождение с одновременным нахождением на траверзе друг у друга трех судов при ширине судовой ходы менее ... метров
1853.	На ВВП запрещается полное или частичное пересечение судовой ходы на расстоянии менее километра от приближающихся судов без согласования взаимных действий, при этом во всех случаях пересечение судовой ходы должно

	производиться под углом, близким к прямому
1854.	На ВВП запрещается полное или частичное пересечение судового хода на расстоянии менее 500 метров от приближающихся судов без согласования взаимных действий, при этом во всех случаях пересечение судового хода должно производиться под углом, близким к прямому
1855.	На ВВП запрещается движение судов (составов) и плотов самосплавом
1856.	При плавании судов по ВВП, на которых установлена система разделения движения судно (состав), использующее СРД, должно следовать в соответствующей полосе движения СРД в установленном на ней общем направлении потока движения
1857.	При плавании судов по ВВП, на которых установлена система разделения движения судно (состав), использующее СРД, должно держаться в стороне от линии разделения движения или от зоны разделения движения
1858.	При плавании судов по ВВП, на которых установлена система разделения движения судно (состав), использующее СРД, должно входить в полосу движения СРД или покидать полосу движения СРД на конечных участках, при этом судно должно делать это под возможно меньшим углом к общему направлению потока движения
1859.	При плавании судов по ВВП, на которых установлена система разделения движения судно (состав), использующее СРД, должно избегать пересечения полос движения СРД, но если оно вынуждено пересекать полосу движения СРД, то должно делать это, насколько возможно, курсом под прямым углом к общему направлению потока движения
1860.	При плавании судов по ВВП, на которых установлена система разделения движения судно (состав), использующее СРД, должно входить в полосу движения СРД или покидать полосу движения СРД на конечных участках, при этом судно должно делать это под прямым углом к общему направлению потока движения
1861.	При плавании судов по ВВП, на которых установлена система разделения движения судно (состав), использующее СРД, должно избегать пересечения полос движения СРД, но если оно вынуждено пересекать полосу движения СРД, то должно делать это, насколько возможно, под возможно меньшим углом к общему направлению потока движения
1862.	Судно (состав) не должно использовать участок акватории между полосами системы разделения движения и береговой чертой (далее - зона прибрежного плавания), когда оно может безопасно использовать соответствующую полосу движения СРД
1863.	В случае обнаружения в зоне подводного перехода или водозабора выбросов газов, нефтепродуктов или нефтяных пятен:
1864.	Каждое судно должно всегда следовать с безопасной скоростью с тем, чтобы оно могло предпринять действия для предупреждения столкновения и могло быть остановлено в пределах расстояния, требуемого при существующих обстоятельствах и условиях
1865.	Каждое судно должно следовать с безопасной скоростью только когда оно осуществляет расхождение с другими судами
1866.	В случае неуверенности в правильности своих действий, а также в оценке действий других судов судоводитель должен
1867.	Оборот, связанный с пересечением курса приближающегося судна (состава),

	выполняется
1868.	При пересечении судового хода на встречных курсах расхождение судов может производиться любыми бортами, при этом первым выходит на УКВ радиосвязь и определяет сторону расхождения судоводитель судна, идущего от правого берега
1869.	При пересечении судового хода на встречных курсах расхождение судов может производиться любыми бортами, при этом первым выходит на УКВ радиосвязь и определяет сторону расхождения судоводитель судна, идущего от левого берега
1870.	Судно при подходе к работающему на судовом ходу дноуглубительному или дноочистительному снаряду должно согласовать по УКВ радиосвязи сторону прохода не менее чем
1871.	В случае если дноуглубительный или дноочистительный снаряд не выходит на связь по УКВ радиосвязи, судно должно подать:
1872.	На каком расстоянии до наплавного моста судоводитель должен согласовать свои действия по УКВ радиосвязи?
1873.	В случае невозможности расхождения судов левыми бортами, после согласования судоводителями взаимных действий по УКВ радиосвязи и подачи отмашки с правого борта:
1874.	При расхождении судно (состав), идущее вверх, заблаговременно, а в случае ограниченного по путевым условиям обзора - при визуальном обнаружении встречного судна (состава) должно первым согласовать свои действия с судоводителем этого судна (состава) по УКВ радиосвязи и подать отмашку с левого борта
1875.	При расхождении судно (состав), идущее вниз, заблаговременно, а в случае ограниченного по путевым условиям обзора - при визуальном обнаружении встречного судна (состава) должно первым согласовать свои действия с судоводителем этого судна (состава) по УКВ радиосвязи и подать отмашку с левого борта
1876.	В случае, когда судоводители встречных судов (составов) не смогли установить между собой УКВ радиосвязь:
1877.	В случае, когда судоводителю обгоняющего судна (состава) не удалось установить УКВ радиосвязь с судоводителем обгоняемого судна (состава), он должен:
1878.	Судоводитель обгоняемого судна (состава) должен:
1879.	Когда два судна с механическим двигателем идут пересекающимися курсами так, что может возникнуть опасность столкновения, судоводитель, который наблюдает другое судно со стороны своего правого борта, должен уступить ему дорогу
1880.	Когда два судна с механическим двигателем идут пересекающимися курсами так, что может возникнуть опасность столкновения, судоводитель, который наблюдает другое судно со стороны своего левого борта, должен уступить ему дорогу
1881.	Движение скоростных судов в неводоизмещающем положении разрешается только
1882.	Движение судов в условиях ограниченной видимости разрешено, если на судне имеется и используется следующее находящееся в исправном состоянии оборудование:
1883.	Судно (состав) при ухудшении видимости, наличии других судов, если условия плавания не обеспечивают безопасность дальнейшего движения судна (состава)
1884.	В условиях ограниченной видимости на внутренних водных путях, кроме участков ВВП разряда "М", запрещается движение:
1885.	В условиях ограниченной видимости проход судов и толкаемых составов под

	мостами разрешается только при следующих условиях:
1886.	Судоводители судов и составов при движении в одном направлении в условиях ограниченной видимости, если они не намерены производить обгон, должны соблюдать между собой безопасную дистанцию, которая должна быть не менее:
1887.	Постановка судна на якорь на судовом ходу разрешена только при следующих условиях:
1888.	Стоянка судов запрещена:
1889.	Дальность видимости белого топового огня на самоходном судне 20 метров и более, при коэффициенте прозрачности атмосферы 0,75, должна быть не менее:
1890.	Дальность видимости красного топового огня на самоходном судне 20 метров и более, при коэффициенте прозрачности атмосферы 0,75, должна быть не менее:
1891.	Дальность видимости бортовых огней на самоходном судне 20 метров и более, при коэффициенте прозрачности атмосферы 0,75, должна быть не менее:
1892.	Звуковой сигнал "Внимание"
1893.	Звуковой сигнал "Изменяю свой курс вправо"
1894.	Звуковой сигнал "Изменяю свой курс влево"
1895.	Звуковой сигнал "Мои движители работают на задний ход"
1896.	Звуковой сигнал "Я намереваюсь остановиться"
1897.	Звуковой сигнал "Предупреждение"
1898.	Звуковой сигнал "Человек за бортом"
1899.	Звуковой сигнал "Прошу увеличить ход"
1900.	Звуковой сигнал "Прошу уменьшить ход"
1901.	Звуковой сигнал "Прошу выйти на связь"
1902.	Звуковой сигнал "Я Вас понял"
1903.	Звуковой сигнал "Запрос на обгон"
1904.	Звуковой сигнал "Обгон разрешен"
1905.	Минимальный запас воды под днищем судна, при глубине судового хода 301 см и более, при песчаном и галечном грунте составляет:
1906.	Минимальный запас воды под днищем судна, при глубине судового хода 301 см и более, при каменистом грунте составляет:
1907.	Минимальный запас по высоте при прохождении судов под мостами, при высоте моста над рабочим (фактическим) уровнем воды от 13,1 м до 16,0 м, на свободных реках и водохранилищах составляет
1908.	Минимальный запас по высоте при прохождении судов под мостами, при высоте моста над рабочим (фактическим) уровнем воды от 13,1 м до 16,0 м, на зарегулированных участках составляет
1909.	Минимальный запас по высоте при прохождении судов под мостами, при высоте моста над рабочим (фактическим) уровнем воды 16,1 и более м, на свободных реках и водохранилищах составляет
1910.	Минимальный запас по высоте при прохождении судов под мостами, при высоте моста над рабочим (фактическим) уровнем воды 16,1 и более м, на зарегулированных участках составляет
1911.	Самоходное судно с механическим двигателем считается находящимся на ходу, если оно
1912.	При плавании судов по ВВП, на которых установлена система разделения движения, судно с механическим двигателем 20 метров и менее может использовать зону прибрежного плавания, в случаях:
1913.	В условиях ограниченной видимости на каналах независимо от ширины судового

	хода разрешается двухстороннее движение одиночных самоходных судов с механическим двигателем и толкаемых составов, при условиях:
1914.	Транспортные происшествия классифицируются на
1915.	К аварии следует относить
1916.	К аварии следует относить
1917.	Затопление самоходного судна мощностью 330 киловатт относится к авариям
1918.	Затопление самоходного судна мощностью 250 киловатт относится к авариям
1919.	Повреждение судном гидротехнического сооружения, повлекшее за собой прекращение движения на данном участке пути или шлюзе на 24 часа относится к инцидентам
1920.	Посадка судна на мель, повлекшая за собой прекращение движения на данном участке пути на 75 часов относится к авариям
1921.	Разлив нефтепродуктов в количестве 800 килограмм относится к авариям
1922.	Посадка судна на мель за пределами судового хода с простоем 12 часов относится к инцидентам
1923.	Разлив нефтепродуктов в количестве 12 тонн относится к авариям
1924.	В качестве переносных светильников должны быть использованы светильники напряжением:
1925.	Работа двигателей внутреннего сгорания с перегрузкой не более 10 процентов номинальной мощности допускается в течение:
1926.	Использовать на судах переносные электрические отопительные приборы:
1927.	При обнаружении пропусков воды в подводной части корпуса как временная мера могут быть допущены цементные заделки:
1928.	При обнаружении пропусков воды в подводной части корпуса как временная мера могут быть допущены цементные заделки:
1929.	Проверка работоспособности всех элементов дистанционного управления должна выполняться систематически:
1930.	Эксплуатация судна запрещается, если время перехода с основного управления рулем на запасное превышает:
1931.	Перед вводом в эксплуатацию судна, подлежащего государственной регистрации, за исключением маломерных, прогулочных и спортивных парусных судов после зимнего или другого длительного отстоя комиссией судовладельца (эксплуатанта) производится проверка готовности судна к эксплуатации. При положительных результатах проверки и после получения судового санитарного свидетельства составляется:
1932.	Эксплуатация судна запрещается, если погрешность показаний аксиометра превышает ___ градус(ов) при положении руля в диаметральной плоскости
1933.	Отсутствие на судне свидетельства о минимальном составе экипажа является основанием для временного задержания судна
1934.	Отсутствие на судне свидетельства о предотвращении загрязнения окружающей среды с судна является основанием для временного задержания судна
1935.	Отсутствие на судне судовой роли является основанием для временного задержания судна

1936.	Отсутствие на судне судового журнала является основанием для временного задержания судна
1937.	Отсутствие на судне разрешения на судовую радиостанцию (если наличие радиостанции предусмотрено классом судна) является основанием для временного задержания судна
1938.	Отсутствие на судне судового санитарного свидетельства о праве плавания является основанием для временного задержания судна
1939.	Отсутствие на судне свидетельства о классификации является основанием для временного задержания судна
1940.	Отсутствие на судне судового свидетельства об управлении безопасностью является основанием для временного задержания судна
1941.	Отсутствие на судне акта о готовности судна к эксплуатации является основанием для временного задержания судна
1942.	Превышение габаритов судна над гарантированными габаритами судовых ходов в районе эксплуатации судна является основанием для временного задержания судна
1943.	Неисправность авральной и пожарной сигнализации является основанием для временного задержания судна
1944.	Система управления безопасностью, применяемая на судне, должна включать в себя способы связи между работниками судовладельца и экипажем судна
1945.	Система управления безопасностью, применяемая на судне, должна включать в себя порядок действий членов экипажа судна и других работников судовладельца в случае возникновения аварийных ситуаций
1946.	Система управления безопасностью, применяемая на судне, должна включать в себя программы учений экипажа судна по действиям в условиях аварийной ситуации
1947.	Система управления безопасностью, применяемая на судне, должна включать в себя порядок ознакомления членов экипажа судна, принятых на работу или назначенных на судно, со своими обязанностями до выхода судна в рейс
1948.	Система управления безопасностью, применяемая на судне, должна включать в себя порядок планирования рейса судна и обеспечения безопасности его плавания
1949.	Система управления безопасностью, применяемая на судне, должна включать в себя меры по обеспечению надежности механизмов, устройств, оборудования судов, в том числе регулярные проверки механизмов, устройств, оборудования, которые не используются постоянно
1950.	Система управления безопасностью, применяемая на судне, должна включать в себя порядок проведения проверок эффективности системы управления безопасностью и при необходимости ее пересмотра
1951.	Система управления безопасностью, применяемая на судне, должна включать в себя расписание проведения судовых работ и распорядок дня на судне
1952.	Система управления безопасностью, применяемая на судне, должна включать в себя порядок приема и передачи сообщений по УКВ радиосвязи
1953.	При подходе судна к регулируемому участку, а также к пункту местонахождения

	диспетчерской (контрольного пункта), капитан (вахтенный начальник) судна передает по запросу диспетчера информацию о дате и времени выхода судна в рейс из пункта отправления
1954.	При подходе судна к регулируемому участку, а также к пункту местонахождения диспетчерской (контрольного пункта), капитан (вахтенный начальник) судна передает по запросу диспетчера информацию о полагаемом времени прибытия судна в пункт назначения
1955.	При подходе судна к регулируемому участку, а также к пункту местонахождения диспетчерской (контрольного пункта), капитан (вахтенный начальник) судна передает по запросу диспетчера информацию о роде и количестве груза, количестве пассажиров
1956.	При подходе судна к регулируемому участку, а также к пункту местонахождения диспетчерской (контрольного пункта), капитан (вахтенный начальник) судна передает по запросу диспетчера информацию о вынужденной или намеренной остановке судна в пути и ее окончании
1957.	При подходе судна к регулируемому участку, а также к пункту местонахождения диспетчерской (контрольного пункта), капитан (вахтенный начальник) судна передает по запросу диспетчера информацию о повреждении, неисправности или отсутствии знаков навигационного ограждения
1958.	При подходе судна к регулируемому участку, а также к пункту местонахождения диспетчерской (контрольного пункта), капитан (вахтенный начальник) судна передает по запросу диспетчера информацию о неблагоприятной санитарно-эпидемиологической обстановке на судне
1959.	Внешней границей головного шлюза шлюзованного участка бассейна ВВП является граница отдельного шлюза, проходящая с внешней стороны по отношению к шлюзованному участку
1960.	Пассажирские и иные суда, работающие по расписанию, должны пропускаться через шлюз в соответствии с расписанием их движения
1961.	Пропуск через шлюзы и шлюзованные участки ВВП судов осуществляется по заявке, подаваемой судоводителем диспетчеру шлюза не менее чем за ____ часа до предполагаемого подхода судна к границе шлюза или шлюзованного участка ВВП
1962.	Суда, следующие на шлюзование, должны иметь
1963.	Суда, следующие на шлюзование, не должны иметь
1964.	Допускается совместное шлюзование нефтеналивных судов и составов с нефтью и/или нефтепродуктами, а также их остатками, независимо от температуры вспышки паров
1965.	Допускается совместное шлюзование сухогрузных судов и составов, судов технического флота с нефтеналивными самоходными судами и составами с нефтью и/или нефтепродуктами, а также их остатками, с температурой вспышки паров 60 °С и выше
1966.	Допускается совместное шлюзование пассажирских судов (в том числе скоростных) с сухогрузными судами и составами и судами технического флота
1967.	Допускается совместное шлюзование пассажирских судов (в том числе скоростных) с нефтеналивными самоходными судами и составами с нефтью и/или нефтепродуктами, а также их остатками, с температурой вспышки паров 60 °С и

	выше
1968.	При движении в подходных каналах шлюзов и межшлюзовых бьефах обгон судов, за исключением случаев обгона водоизмещающих судов скоростными судами
1969.	При прохождении судами причальных стенок и палов обгон судов:
1970.	Выход судов из камеры шлюза при нахождении у причальной стенки или у причальных палов не ошвартованных судов, ожидающих шлюзования
1971.	Минимальный запас по глубине на порогах бетонного шлюза при глубине 250,1 см и более должен составлять см
1972.	Всем радиостанциям на внутренних водных путях запрещается работать на неразрешенных частотах
1973.	Всем радиостанциям на внутренних водных путях запрещается работать с нарушением действующих норм стабильности частоты, ширины полосы излучения и побочных излучений
1974.	Всем радиостанциям на внутренних водных путях запрещается использовать неприсвоенные позывные сигналы
1975.	Вызовы и сообщения о бедствии, срочности и безопасности передаются
1976.	Судовые радиостанции дециметровых волн должны обеспечивать постоянное наблюдение на канале вызова бедствия, срочности и безопасности
1977.	Ведение переговоров на частоте безопасности и бедствия, не связанных с вопросами обеспечения безопасности плавания, запрещается
1978.	При эксплуатации радиостанций на ВВП запрещается использовать частоты, классы и мощности излучения, не указанные в разрешении на судовую радиостанцию
1979.	Лоцман при осуществлении лоцманской проводки имеет право пользоваться судовой радиостанцией и другими средствами связи судна
1980.	Лоцман при осуществлении лоцманской проводки имеет право пользоваться судовыми средствами, позволяющими контролировать местоположение судна
1981.	Лоцман при осуществлении лоцманской проводки имеет право сверять данные, записанные в лоцманской квитанции, с данными, указанными в судовых документах
1982.	Перед началом лоцманской проводки лоцман обязан предъявить капитану судна лоцманское удостоверение
1983.	Перед началом лоцманской проводки лоцман обязан получить у капитана судна информацию о неисправности судовых механизмов, навигационного оборудования (при наличии)
1984.	В перечень участков внутренних водных путей Российской Федерации, типов и размеров судов, подлежащих обязательной лоцманской проводке входит река Нева от 1358 км до 1385 км - для судов, проходящих Санкт-Петербургские мосты
1985.	В перечень участков внутренних водных путей Российской Федерации, типов и размеров судов, подлежащих обязательной лоцманской проводке входит Канал имени Москвы и Москворецкая система
1986.	В перечень участков внутренних водных путей Российской Федерации, типов и размеров судов, подлежащих обязательной лоцманской проводке входит Волго-Балтийский водный путь от Санкт-Петербурга до Череповца
1987.	Минимальные высотные габариты надводных переходов в путевой информации

	даются
1988.	Информация о путевых условиях плавания может передаваться потребителям с использованием проводных линий и радиосвязи
1989.	Владельцы участков водных путей необщего пользования (акваторий причалов, рейдов, карьеров, затонов и т.п.) обязаны предоставлять судоводителям и районам водных путей (гидросооружений) информацию о порядке и условиях движения и стоянки судов на указанных акваториях и подходах к ним, а также о габаритах акваторий, ветроволновом режиме, опасностях, имеющемся навигационном оборудовании и его действии, дополнительных мерах безопасности и т.п.
1990.	Свидетельство о минимальном составе экипажа судна выдается судовладельцу органом, осуществляющим государственную регистрацию судов, по заявлению судовладельца в срок не более двух рабочих дней со дня поступления заявления
1991.	Свидетельство о минимальном составе экипажа судна содержит следующую информацию:
1992.	Положение о минимальном составе экипажей самоходных транспортных судовприменяется в отношении судов, зарегистрированных в соответствии с Кодексом внутреннего водного транспорта Российской Федерации в одном из реестров судов Российской Федерации, осуществляющих плавание по внутренним водным путям Российской Федерации, в акваториях морских портов и на подходах к ним, а также прибрежное плавание без захода в иностранные порты, за исключением маломерных судов, используемых в некоммерческих целях, прогулочных и спортивных парусных судов
1993.	Хранение легковоспламеняющихся материалов в машинном отделении
1994.	Запрещается на судне ношение обуви без задников, в том числе в свободное от вахт время
1995.	До проведения работ в замкнутых помещениях они должны быть провентилированы, а операции по перекачке или перемещению грузов должны быть приостановлены
1996.	Для доступа в замкнутое помещение должны быть открыты не менее двух горловин при их наличии (лазов, люков). Одна из горловин используется для вентиляционных шлангов, систем сжатого воздуха, переносного освещения. Другая горловина предназначена для входа (выхода) людей
1997.	Работа членов экипажа судна в замкнутых помещениях
1998.	В цистернах и танках из-под нефтепродуктов для освещения должны применяться
1999.	Забортные трапы и сходни должны испытываться один раз в ____ лет и также в случае их ремонта
2000.	В месте установки забортного трапа (сходни) должен находиться
2001.	Перед отдачей якорей руководитель работ, кроме того, должен
2002.	Во время отдачи и подъема якорей следует находиться на расстоянии не ближе ____ м в стороне от линии движения якорь-цепи
2003.	При креплении канатов из синтетических материалов на кнехты следует накладывать не менее ____ шлагов
2004.	Смена постельного белья на судах должна проводиться не реже 1 раза в календарных дней
2005.	Используемые дезинфицирующие и моющие средства, предназначенные для уборки и дезинфекции транспортных средств и объектов транспортной инфраструктуры, и

	их запасы должны храниться в отдельных помещениях (шкафах), исключая открытый доступ
2006.	Хранение дезинфицирующих средств в жилых и общественных помещениях, помещениях для хранения, приготовления и приема пищи не допускается
2007.	Свидетельство о праве плавания под Государственным флагом Российской Федерации выдается
2008.	Свидетельство о праве собственности на судно выдается
2009.	Администрациями бассейнов внутренних водных путей, согласно ст. 14 Кодекса внутреннего водного транспорта, выдаются следующие документы
2010.	Свидетельство о праве собственности на судно может находиться у собственника. На судне должна находиться его копия, заверенная у нотариуса
2011.	Свидетельство о праве собственности на судно может находиться у судовладельца. На судне должна находиться его копия, заверенная судовладельцем
2012.	Свидетельство о праве собственности на судно может находиться у собственника. На судне должна находиться его копия, заверенная органом, выдавшим этот документ
2013.	Пассажирское свидетельство выдается на пассажирское судно
2014.	Мерительное свидетельство выдается на судно
2015.	ФАУ Российский Речной Регистр, согласно ст. 14 Кодекса внутреннего водного транспорта, выдаются следующие документы
2016.	Свидетельство о минимальном составе экипажа судна выдается
2017.	Свидетельство о предотвращении загрязнения окружающей среды с судна выдается
2018.	Судовой журнал, машинный журнал (для судна с механическим двигателем, эксплуатируемого членами экипажа судна без совмещения должностей) должны быть зарегистрированы
2019.	Разрешение на судовые радиостанции выдается
2020.	Судовое санитарное свидетельство о праве плавания выдается
2021.	Свидетельство о классификации судна выдается
2022.	Судовой журнал хранится на судне в течение ____ лет со дня внесения в него последней записи
2023.	На подлежащих государственной регистрации прогулочных судах и маломерных судах, согласно ст. 14 Кодекса внутреннего водного транспорта, должны находиться следующие судовые документы:
2024.	Разрешение на судовые радиостанции выдается на срок не более ____ лет
2025.	Мерительное свидетельство выдается на срок не более 5 лет
2026.	Свидетельство о классификации судна выдается на срок не более 5 лет
2027.	Согласно Кодекса внутреннего водного транспорта РФ маломерное судно - это
2028.	Государственный надзор в области внутреннего водного транспорта, за исключением проверок судов и плавучих объектов, осуществляют
2029.	Прогулочное судно - это
2030.	Судовой ход - это часть внутреннего водного пути, предназначенная для движения судов и обозначенная навигационными знаками или иным способом
2031.	Судно - это самоходное или несамоходное плавучее сооружение, предназначенное для использования в целях судоходства, в том числе судно смешанного (река - море) плавания, паром, дноуглубительный и дноочистительный снаряды, плавучий кран и другие технические сооружения подобного рода

2032.	Плавающий объект - это самоходное плавучее сооружение
2033.	Навигационно-гидрографическое обеспечение условий плавания судов по внутренним водным путям, за исключением участков пограничных зон Российской Федерации, осуществляется
2034.	Содержание судовых ходов на подходах к портам или причалам, не являющимся портами или причалами общего пользования, и пунктам отстоя, а также проведение работ по устройству и содержанию рейдов в этих портах осуществляется
2035.	Название судна наносится
2036.	Государственная регистрация судов внутреннего плавания осуществляется
2037.	В состав экипажа судна входят
2038.	К судовой команде относятся
2039.	Иностранцы граждане и лица без гражданства не могут назначаться
2040.	Капитан судна обязан оказать помощь любому лицу, терпящему бедствие на воде
2041.	В случае смерти, болезни или иной причины, препятствующих капитану судна выполнять свои служебные обязанности
2042.	Капитан пассажирского судна с главными двигателями мощностью более чем _____ киловатт, также должен иметь свидетельство об аттестации капитана судна внутреннего плавания
2043.	К командному составу судна относятся
2044.	Капитан наливного судна, осуществляющих перевозки опасных грузов, включая судно, буксирующее либо толкающее другие наливные самоходные суда, осуществляющие перевозки опасных грузов, с главными двигателями мощностью более чем _____ киловатт, также должен иметь свидетельство об аттестации капитана судна внутреннего плавания
2045.	Назначение членов экипажа судна осуществляется судовладельцем только с согласия капитана судна
2046.	Подготовка судна к плаванию является обязанностью судовладельца
2047.	Администрация бассейна внутренних водных путей для обеспечения безопасности судоходства, помимо прочих функций, осуществляет в бассейне внутренних водных путей
2048.	Капитан судна является представителем судовладельца
2049.	Администрация бассейна внутренних водных путей для обеспечения безопасности судоходства, помимо прочих функций, осуществляет в бассейне внутренних водных путей
2050.	Документ о соответствии разработанной и применяемой судовладельцем системы управления безопасностью требованиям Кодекса внутреннего водного транспорта выдается
2051.	Классификация и освидетельствование судов и плавучих объектов на внутренних водных путях Российской Федерации осуществляется
2052.	Государственный портовый контроль за судами и плавучими объектами на внутренних водных путях осуществляется
2053.	Инспектор государственного портового контроля, прибывший на борт судна с целью осуществления проверки должен предъявить
2054.	Ответственность за столкновение двух судов, произошедшее в районе обязательной лоцманской проводки по вине лоцмана одного из столкнувшихся судов, несет
2055.	Отношение L/H (длины судна к высоте борта) характеризует
2056.	Отношение B/T (ширины корпуса к осадке) характеризует
2057.	Отношение L/B (длины корпуса к ширине) характеризует
2058.	Отношение H/T (высота борта к осадке) характеризует
2059.	Способность судна, наклонённого действием внешних сил, возвращаться к

	состоянию равновесия после прекращения воздействия этих сил,это
2060.	Способность судна после затопления части отсеков оставаться на плаву, сохранять остойчивость и запас плавучести, это
2061.	Колебательные движения около положения равновесия, совершаемые свободно плавающим на поверхности воды судном, это
2062.	Запас плавучести определяется
2063.	Наклонение судна вокруг продольной оси, это
2064.	Наклонение судна вокруг поперечной оси, это
2065.	Центр тяжести судна, это
2066.	Центр величины, это
2067.	Виды качки
2068.	Продольная балка, идущая по днищу в ДП и являющаяся основной продольной связью, это
2069.	Продольная балка, идущая по днищу параллельно ДП, это
2070.	Продольная балка, идущая под палубой в ДП или параллельно ДП, это
2071.	Продольная балка, идущая по борту, это
2072.	Поперечная балка, идущая по днищу, это
2073.	Поперечная балка, идущая под палубой, это
2074.	Поперечная балка, идущая по борту, это
2075.	Крайний к борту пояс палубного настила, это
2076.	Верхний пояс бортовой обшивки, это
2077.	Стойка, обеспечивающая поддержание палубы или платформы, это
2078.	Передняя конструктивная часть корпуса, это
2079.	Кормовая конструктивная часть корпуса, это
2080.	На судах используются следующие системы набора корпуса
2081.	Горизонтальное перекрытие, расположенное внутри корпуса судна по всей длине (ширине) судна, это
2082.	Горизонтальное перекрытие, расположенное внутри корпуса судна, простирающееся по длине (ширине) на несколько отсеков, это
2083.	Горизонтальное перекрытие, расположенное по всей длине и ограничивающее корпус снизу, это
2084.	Вертикальное перекрытие, расположенное по всей длине и ограничивающее корпус с бортов судна, это
2085.	Расстояние между двумя соседними шпангоутами называется
2086.	Судно обладает положительной остойчивостью, если метацентр относительно центра тяжести расположен
2087.	Перенос груза вверх приводит к тому, что поперечная остойчивость судна
2088.	При полном заполнении днищевых балластных танков, исключаящем появление свободной поверхности жидкого груза, поперечная остойчивость
2089.	Если центр тяжести принятого груза будет выше действующей ватерлинии, но ниже центра тяжести судна до приема такого груза, то остойчивость судна при приеме груза
2090.	Посадка судна может быть задана тремя величинами
2091.	Для равновесия плавающего судна необходимо и достаточно, чтобы
2092.	Согласно Правилам ФАУ Российский Речной Регистрвсе суда должны быть непотопляемы при затоплении по отдельности:
2093.	

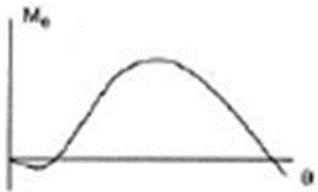
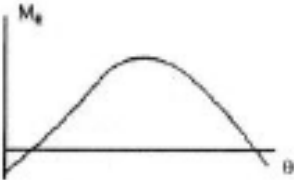
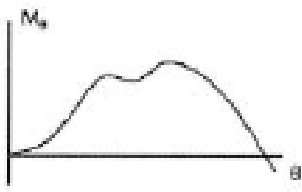
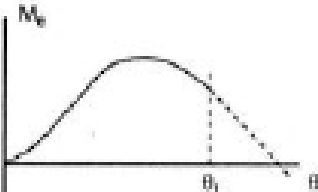
	 <p>Для какого типа судна характерна данная диаграмма статической остойчивости?</p>
2094.	 <p>Для какого типа судна характерна данная диаграмма статической остойчивости?</p>
2095.	 <p>Для какого типа судна характерна данная диаграмма статической остойчивости?</p>
2096.	 <p>Для какого типа судна характерна данная диаграмма статической остойчивости?</p>
2097.	Истинный курс судна это
2098.	Курсовой угол это
2099.	Выберите неверное утверждение в отношении магнитного склонения
2100.	Как называется угол между линией истинного курса и линией пути судна, обусловленный влиянием ветра?
2101.	Что измеряется ручным анемометром?
2102.	Какую величину измеряют барометром?
2103.	Затяжное течение – это течение, направленное
2104.	Перекаты бывают следующих типов
2105.	Распределение влекомых донных наносов по ширине и длине реки связано
2106.	На перекатных участках состав и расположение плавучих навигационных знаков определяется в зависимости от
2107.	Лудой называется
2108.	Термин «майдан» обозначает
2109.	Свальное течение – это течение, направленное
2110.	Прижимное течение – это течение, направленное к
2111.	Стрежнем реки называется
2112.	В меженный период средняя скорость течения больше
2113.	В период половодья при повышении уровня воды гребень переката
2114.	В формировании гряд участвуют
2115.	Наибольшая неравномерность распределения скоростей по ширине реки

	наблюдается
2116.	Изотахи – это линии
2117.	Уклоном свободной водной поверхности называется отношение
2118.	Продольным профилем участка реки называется графическое построение, изображающее изменение
2119.	Термин «половодье» означает
2120.	К искусственным навигационным препятствиям относятся
2121.	К искусственным судоходным водным объектам относятся
2122.	Значение остаточной девиации для главного магнитного компаса не должно превышать
2123.	Значение остаточной девиации для путевого магнитного компаса не должно превышать
2124.	Скоростная девиация гирокомпаса учитывается с помощью полуавтоматического корректора путём её исключения из показаний
2125.	Относительное удлинение руля выражается отношением
2126.	От значения скорости судна перед началом выполнения маневра «циркуляция» зависит величина
2127.	Двухвинтовые суда с внутренним вращением винтов по сравнению с наружным вращением винтов обладают маневренными качествами
2128.	Трёхвинтовое судно при работе среднего винта на задний ход, а бортовых на передний
2129.	У судна на подводных крыльях при дифференте на нос необходимая скорость для выхода на крыло
2130.	Для удержания на курсе приводящегося к ветру судна рулевой орган необходимо переложить
2131.	Для удержания на курсе уваливающегося по ветру судна рулевой орган необходимо переложить
2132.	При управлении судном следует учитывать, что в период половодья скорости течения над затопленными плёсовыми участками по сравнению с затопленными перекатами всегда
2133.	Для уменьшения просадки судна при движении по течению подходя к гребню переката необходимо
2134.	В целях уменьшения диаметра циркуляции при движении по течению оборот начинают
2135.	Если судно уваливается по ветру, то для уменьшения потребной акватории, оборот следует выполнять носом
2136.	Торможение – процесс остановки судна путём
2137.	При швартовке судна к борту другого судна, стоящего у причала
2138.	Судно входит в установившийся период циркуляции при изменении первоначального курса на
2139.	При наличии крена судно стремится
2140.	Дифферент на нос
2141.	Рулевая сила зависит от
2142.	Величина угла крена на циркуляции зависит от
2143.	Величина приращения осадки судна при крене зависит от
2144.	Приближаясь к крутому повороту при движении по течению необходимо
2145.	Для прекращения или ослабления ударов волн о корпус СПК необходимо
2146.	При отказе работы главных двигателей в пути следует
2147.	С увеличением осадки судна
2148.	Для каких судов не предусматривается цистерна для сбора и хранения

	нефте содержащих вод?
2149.	С какой целью на судах с динамическими принципами поддержания применяют реданы?
2150.	Согласно КВВТ на скоростных судах пассажир имеет право провозить с собой бесплатно ручную кладь весом не более...кг?
2151.	Каким количеством выходов должен быть оборудован пассажирский салон судов на подводных крыльях и воздушной подушке, рассчитанный на 20 человек и более
2152.	Ширина проходов в коридорах помещений судов с динамическими принципами поддержания длиной менее 25 метров должна быть не менее
2153.	Каким образом режим движения судна на подводных крыльях влияет на диаметр циркуляции?
2154.	При правильном выполнении маневра циркуляции при движении судна в режиме на крыле необходимо
2155.	Время выхода судна на крыло с дифферентом на нос...
2156.	Какие действия необходимо предпринять при ходе на крыле в случае необходимости выполнения крутого поворота?
2157.	Какое влияние оказывают на управляемость путевые условия (суводи, майданы, свальные и прижимные течения и т.п.) при ходе на крыле?
2158.	Верно ли утверждение, что маневр оборота целесообразнее выполнять на корпусе чем на крыле?
2159.	Высота волны при движении судна в водоизмещающем состоянии «  Р1,2/0,8 глиссер» составляет
2160.	Должны ли быть оборудованы на скоростных судах места для сидения пассажиров ремнями безопасности?
2161.	Для каких режимов следует проверять остойчивость судов на воздушной подушке?
2162.	Для каких режимов следует проверять остойчивость судов на подводных крыльях?
2163.	Высокоскоростные суда и суда с динамическим принципом поддержания, эксплуатирующиеся в бассейнах разряда «М-СП» и «М-ПР» должны быть снабжены спасательными плотами на ...% людей?
2164.	Верно ли утверждение, что при затоплении пассажирских помещений судов на воздушной подушке и подводных крыльях они должны сохранять положительную плавучесть?
2165.	Для каких судов наличие кренометра не является обязательным?
2166.	Для каких судов наличие аварийного снабжения не требуется?
2167.	Положения Правил, касающиеся Звуковой сигнализации и УКВ радиосвязи не распространяются на скоростные суда и суда, осуществляющие буксировку плотов
2168.	На ВВП запрещается расхождение скоростных судов в пределах 500 метров выше и ниже мостов, если движение судов осуществляется через один пролет
2169.	На ВВП скоростное судно при движении не должно следовать в кильватер другим судам
2170.	Какое судно проходит в первую очередь при одновременном подходе к дноуглубительному или дноочистительному снаряду ?
2171.	При одновременном подходе судов сверху и снизу к мосту с одним судоходным пролетом первым его проходит скоростное судно независимо от направления движения
2172.	Судоводитель скоростного судна определяет и показывает сторону расхождения с другими судами (за исключением судов, буксируемых плоты)
2173.	Скоростные суда при встречном плавании должны расходиться левыми бортами, при этом отмахку первым подает скоростное судно, идущее вверх
2174.	Судоводитель скоростного судна определяет и показывает сторону обгона с другими

	судами (за исключением судов, буксирующих плоты)
2175.	Разрешение на посадку (высадку) людей на рейде или в порту дает ..
2176.	Рекомендуется ли при обращении к пассажирам использовать жестикуляцию во время эвакуации?
2177.	На каком языке должны исходить команды во время эвакуации?
2178.	Почему присутствие женщин и детей негативно сказывается на настроение толпы в чрезвычайных ситуациях?
2179.	Высокая вероятность возникновения паники имеется тогда, когда аварийная ситуация развивается ...
2180.	Что такое клаустрофобия?
2181.	Хаос, возникающий в действиях пассажиров, когда экипаж судна не предпринимает никаких усилий по их организации, эвакуации и спасению ...
2182.	Выберите симптомы панической атаки:
2183.	Рекомендуется ли применять физическое воздействие, чтобы успокоить паникера (например, ударить человека). ?
2184.	По какому принципу должна происходить посадка в спасательные средства?
2185.	Кто утверждает Расписание экипажа по тревогам?
2186.	В какой документ должны вноситься записи по проведению тревог?
2187.	Как характеризуется «демократичный» стиль лидерства?
2188.	Выберите пример «принудительной власти - Власти Силы»?
2189.	Сколько паникеров в процентном соотношении обычно встречается из числа пассажиров?
2190.	Для какой категории инвалидов разработана азбука Брайля?
2191.	Буква «С» в условном обозначении двигателя по ГОСТ 10150-2014 означает:
2192.	Буква «П» в условном обозначении двигателя по ГОСТ 10150-2014 означает:
2193.	Какая буква в условном обозначении двигателя по ГОСТ 10150-2014 соответствует двигателю, не являющемуся тронковым?
2194.	Какое обозначение двигателя по ГОСТ 10150-2014 соответствует двигателю, работающему на генератор?
2195.	Какое количество поршневых колец соответствует лучшему с точки зрения механической эффективности двигателю?
2196.	Для увеличения угла опережения подачи топлива топливную кулачную шайбу следует:
2197.	Продолжите фразу: Каждый двигатель с агрегатным наддувом имеет...
2198.	В каком порядке происходит смазывание указанных подшипников?
2199.	Какое из перечисленных утверждений является истинным?
2200.	В соответствии с ГОСТ 17479.1-2015 моторное масло имеет обозначение "М-14-Д ₂ ". Какой символ в данном обозначении указывает на то, что применение масла рекомендовано в дизелях?
2201.	Какое из моторных масел, маркированных в соответствии с ГОСТ 17479.1-2015, может применяться как в дизелях, так и в бензиновых двигателях?
2202.	Чем опасен уход двигателя в «разнос» ?
2203.	Какой элемент двигателя управляет цикловой подачей топлива?

2204.	Как называется механизм, участвующий в передаче мощности вращением, позволяющий повысить частоту вращения выходного вала?
2205.	Назовите устройство, служащее для передачи вращения за счет действия силы трения скольжения?
2206.	У редукторов какого типа входной и выходной валы всегда соосны?
2207.	Для восприятия какого вида нагружения (деформации) служат призонные болты?
2208.	Продолжите фразу: Раскеп коленчатого вала – это...
2209.	Назовите деталь, которая предотвращает самоотворачивание корончатой гайки шатунного болта
2210.	Допускается ли использование на судах ВВТ жидкого топлива с температурой вспышки менее 60 градусов Цельсия?
2211.	Если судно оснащено только одним судовым двигателем, должна быть исключена возможность автоматической остановки этого двигателя, за исключением случая остановки в связи с ...
2212.	Допускается ли на борту судна перекачка по одному и тому же трубопроводу топлива и масла?
2213.	Запас сжатого воздуха во всех воздухохранителях, предназначенный для пуска и реверсирования главных двигателей, должен обеспечивать ...
2214.	На каждом самоходном судне с главными двигателями общей мощностью 220 киловатт и более должно предусматриваться ...
2215.	Двигатели внутреннего сгорания могут работать ...
2216.	Возможность сброса за борт остатков груза, нефтепродуктов, моющих и отработанных растворов в ходе зачистных работ ...
2217.	При каких углах крена энергетической установкой должна обеспечиваться непрерывная, надежная и безопасная работа судна при всех возможных условиях эксплуатации?
2218.	Схемы трубопроводов систем, обеспечивающих живучесть судна ...
2219.	Эксплуатация котлов и воздухохранителей при нарушении срока поверки манометров ...
2220.	Перечень конкретных неисправностей, при которых запрещается эксплуатация объектов энергетической установки, приводится ...
2221.	Удельный расход топлива - это ...
2222.	В соответствии с ГОСТ 17479.1-2015 моторное масло имеет обозначение "М-8-В1". На что в данном обозначении указывает число 8?
2223.	На стыке каких тактов четырехтактного дизеля с наддувом происходит процесс продувки?
2224.	Что характеризуется цетановым числом?
2225.	На рисунке изображена круговая диаграмма цикла четырехтактного дизеля.

Сопоставьте цифрам, которыми отмечены области на диаграмме, процессы происходящие в цилиндре двигателя.

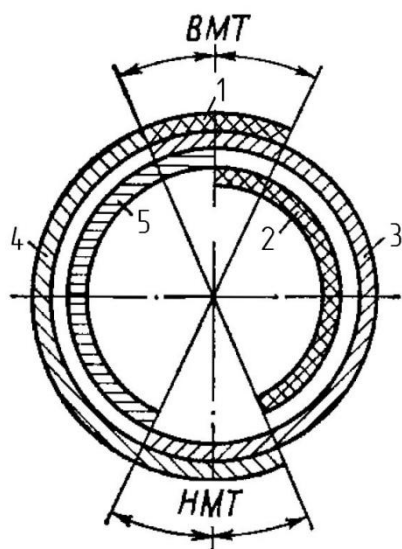

2226. На рисунке изображена круговая диаграмма цикла четырехтактного дизеля. Дайте определение углам, отмеченным, на диаграмме, сопоставив определения цифрам.

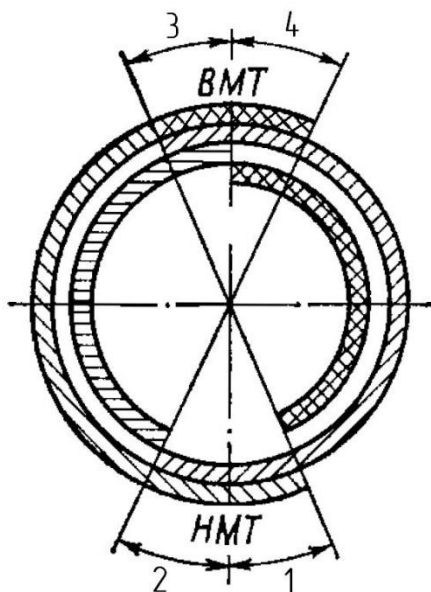

2227. Какие ремонты предусматриваются в зависимости от технического состояния судов и срока службы в системе планово-предупредительных ремонтов?

2228. Какой из видов ремонта судов выполняется для поддержания технико-эксплуатационных характеристик в заданных пределах с восстановлением быстро изнашиваемых элементов?

2229. Какой из видов ремонта судов выполняется для восстановления технико-эксплуатационных характеристик до значений, близких к построечным, с заменой или восстановлением любых элементов, включая базовые, а также целесообразных модернизационных работ?

2230. Основанием для проведения какого вида ремонта могут являться рекламационные акты, предъявляемые судовладельцем ремонтному предприятию?

2231.	Какие документы удостоверяют техническую готовность судна к эксплуатации после проведения текущего, среднего, капитально- восстановительного ремонтов?
2232.	Что из перечисленного является исходным материалом для составления ведомости намечаемых ремонтных работ?
2233.	На кого возлагается организация работ по подготовке судна к ремонту?
2234.	Кто несет ответственность за полноту и качество выполненных ремонтным предприятием работ, соответствие применяемых материалов техническим условиям и стандартам?

Члены экипажа земснаряда: командир земснаряда; первый помощник командира земснаряда; помощник командира земснаряда

№	Формулировка вопроса
2235.	При разработке прорези траншейным способом земснаряды во время грунтозабора совершают поперечные рабочие перемещения (от одной кромки прорези к другой)
2236.	При разработке прорези папильонажным способом земснаряды во время грунтозабора совершают продольные перемещения (вдоль прорези)
2237.	Аварийное траление какого-либо участка водного пути выполняют в тех случаях, когда в пределах этого участка утоплен якорь, лот или другой предмет, опасный для плавающих судов, или когда произошла авария с судном или плотом
2238.	Срезка - это разница между проектным и абсолютным уровнями воды
2239.	Величина срезки уровня воды всегда постоянна по смежным гидрологическим постам
2240.	Рабочий уровень воды всегда больше проектного уровня воды
2241.	Белый плавучий буй треугольного силуэта с белым постоянным огнем по ГОСТ можно записать следующим образом: Плавучий знак 01 103 01 – 01 1 ГОСТ 26600-98
2242.	Коэффициент рыхления песков находится в диапазоне 1,3-1,45
2243.	Знак судоходного пролета моста для маломерных судов в темное время суток горит красным огнем
2244.	Современные автоматизированные промерные комплексы имеют в своем составе спутниковый навигационный приемник, гидрографический эхолот и специализированное программное обеспечение
2245.	На водохранилищах при обработке материалов русловых изысканий за проектный уровень принимается
2246.	При аналитическом способе подготовки исходных данных для выноса в натуру русловых месторождений НСМ
2247.	При организации работ по добыче НСМ необходимо учитывать, что расстояние от места добычи НСМ до рейда (ниже по течению) зависит от
2248.	При графическом способе подготовки исходных данных для выноса в натуру русловых месторождений НСМ
2249.	При закреплении на местности опорных точек с помощью ГНСС-оборудования

	необходимы сведения
2250.	Характер выделения подсчетных блоков при подсчете запасов НСМ методом геологических блоков обусловлен
2251.	Выделение подсчетных блоков при подсчете запасов НСМ методом вертикальных разрезов производится
2252.	При разработке прорези многочерпаковым снарядом тонкими слоями считают такие, толщина которых
2253.	Какая система координат является базовой для геодезических приборов, использующих систему глобального позиционирования GPS?
2254.	Судоходные прорези, разрабатываемые для повторного углубления в текущем году для ликвидации меженной заносимости, называются
2255.	Судоходные прорези, предназначенные для коренного улучшения судоходных условий при переносе судового хода на новое место, называются
2256.	Судоходные прорези, выполняемые на спаде весеннего половодья на перекатах для удаления наносов, отложившихся при высоких уровнях, и восстановления судоходных глубин прошлой навигации, называются
2257.	На реках с нескальными грунтами ширина капитальной прорези назначается
2258.	При добыче НСМ в водоеме первой категории водопользования в контрольном створе, удаленном на 500 метров вниз по течению от места работ, превышение фоновых значений мутности допустимо
2259.	Существенное влияние на гидрологический режим рек, а также на экологию водоема и уровень грунтовых вод, оказывают
2260.	Определение срезки на момент проведения дноуглубительных работ проводится
2261.	Проектный уровень воды - это
2262.	Блоки разработки месторождения НСМ и рейды порожнего и груженого тоннажа должны ограждаться
2263.	При обозначении рейдов знаками навигационного оборудования необходимо учитывать, что величина запаса от границы рейда до проектной изобаты со стороны берега и до кромки судового хода должна быть
2264.	Основным в транзитном дноуглублении является
2265.	Ремонтные работы выполняется в основном
2266.	Внетранзитное дноуглубление выполняется в основном
2267.	Маркшейдерское обеспечение при добыче НСМ является наиболее полным по содержанию на стадии
2268.	Часть вовлеченных в разработку балансовых запасов в пределах утвержденного контура горных работ, не извлеченная из недр или не попавшая в дальнейшую переработку в течение периода существования карьера НСМ, относится к потерям
2269.	Часть утвержденных запасов НСМ, теряемых в процессе разработки месторождения и погрузки НСМ, а также предусмотренные проектом горных работ, называются
2270.	При какой толщине надводного слоя грунта разработка земснарядом сухих берегов запрещена?
2271.	Как называется производительность, достигнутая земснарядом в конкретных производственных условиях?
2272.	В каком диапазоне находится коэффициент рыхления песков?
2273.	Что означает сигнал семафора - сверху черный прямоугольник - снизу красный треугольник ?
2274.	Какой из знаков относится к запрещающим

2275.	Что подразумевает собой проблесковый огонь?
2276.	При какой температуре воздуха возможно использование земснаряда?
2277.	Что такое опасное уклонение?
2278.	Для чего служит опознавательный знак
2279.	Чем определяются тип, основные параметры и размеры, цвет и вид окраски навигационных знаков, технические требования к их изготовлению и характер сигнальных огней при латеральной системе?
2280.	Какова высота подмостового габарита, если на опоре моста располагается 3 квадратных щита зеленого цвет?
2281.	Как называется система расстановки плавучих навигационных знаков, при которой ограждают навигационные опасности относительно сторон света по компасу
2282.	Какой из знаков относится к указательному
2283.	Где задаются дифференцированные глубины?
2284.	Как расставляются знаки путевых огней? На каком расстоянии друг от друга?
2285.	В какой приведенной ниже группе все знаки являются береговыми?
2286.	Что означает цифра на переднем рейдовом знаке?
2287.	Как по ГОСТ 26600-98 можно записать знак? (белый прямоугольный щит с черной визитной полосой и белым проблесковым огнем)
2288.	Что подразумевает собой затмевающий огонь?
2289.	Для каких типов судов указатель судового хода судоходных пролетов мостов имеет вид ромба?
2290.	Как называется вид геодезической съемки, направленный на измерение превышений между точками местности и используемый при измерении уровня воды?
2291.	Какой из геодезических приборов не может использоваться для измерения глубины водоема?
2292.	Что определяет допустимую точность измерения глубины водоема при производстве русловых изысканий в целях безопасности судоходства?
2293.	Какая система координат является базовой для геодезических приборов, использующих систему глобального позиционирования GPS?
2294.	Русловые изыскания на реках и водохранилищах проводят с целью
2295.	Какой способ позиционирования при проведении промерных работ является наиболее точным?
2296.	Гидрометрическая вертушка предназначена для
2297.	Мгновенная связка уровней воды по нескольким гидрологическим постам направлена на
2298.	Изыскательские работы, проводимые непосредственно на водном объекте и связанные с измерением характеристик русла и потока специализированными приборами, называются
2299.	На водохранилищах при обработке материалов русловых изысканий за проектный уровень принимается
2300.	Разница между рабочим и проектным уровнем воды называется
2301.	Какой вид русловой съемки используется для анализа проведенных дноуглубительных и дноочистительных работ?
2302.	Подробность съемки рельефа дна определяется
2303.	Основные промерные галсы на участках водоема с ясно выраженным постоянным уклоном дна должны располагаться

2304.	Контрольные промерные галсы при проведении русловой съемки прокладываются
2305.	Минимальное расстояние между промерными галсами при проведении русловых изысканий определяется
2306.	Укрупненные русловые съемки для производства дноуглубительных работ выполняют, как правило, в масштабах
2307.	Все измеренные в процессе русловых изысканий глубины для планов отдельных участков и схем водных путей приводят к
2308.	Русловые съемки при ширине русла от 100 до 300 м выполняются, как правило, в масштабах
2309.	Положение оси судового хода и навигационных знаков наносится на русловые съемки
2310.	Расхождение глубин в точках пересечения промерных галсов с контрольными при производстве русловых съемок не должно превышать
2311.	Точность измерения глубин при промерных работах в составе русловых изысканий на глубинах до 10 м составляет
2312.	Определение срезки на момент проведения русловых изысканий проводится
2313.	Условный уровень воды отсчитывается от
2314.	Абсолютный уровень воды отсчитывается от
2315.	Гидроакустический прибор, основанный на принципе эхолокации, используемый для получения изображения рельефа дна
2316.	Поплавочные наблюдения на реках направлены на
2317.	За сбор, хранение и систематизацию многолетней гидрологической информации по стационарным гидрологическим постам в нашей стране отвечает следующее Федеральное агентство
2318.	С какой частотой необходимо проведение основных проверок геодезического и гидрографического оборудования, используемого для проведения русловых изысканий в нормальных условиях эксплуатации?
2319.	Основным способом повышения точности работы спутниковых навигационных приемников в настоящее время является
2320.	Наибольшую точность при позиционировании земснаряда показывают спутниковые навигационные приемники, использующие
2321.	Класс нивелирования водной поверхности определяется
2322.	Гидрометрический створ должен быть расположен
2323.	Временный гидрологический пост рекомендуется размещать
2324.	Для определения рабочего уровня воды между смежными гидрологическими постами методом интерполяции необходимы сведения о
2325.	Для определения рабочего уровня воды между смежными гидрологическими постами методом интерполяции используются данные
2326.	С увеличением величины срезки рабочий уровень воды
2327.	Скорость движения землесосного снаряда при траншейном способе разработки прорези (карьера) зависит от
2328.	Какие факторы снижают точность позиционирования при использовании спутниковых навигационных систем?
2329.	По характеру и срокам проведения тральных работ выделяют
2330.	К внетранзитным дноуглубительным работам относятся следующие виды работ
2331.	Подготовительный период дноуглубительных работ начинается с момента наступления рабочих уровней дноуглубления и завершается
2332.	Технологический запас на неровность выработки при разработке судоходной прорези многочерпаковым снарядам зависит от

2333.	Согласно «Правилам плавания по внутренним водным путям РФ», минимальный запас воды под днищем при определении гарантированной глубины судоходной прорези зависит от
2334.	Когда используется знак «Ориентир»?
2335.	На каких реках чаще всего встречаются плотные грунты?
2336.	При посадке земснаряда на мель в стороне от судового хода проходная прорезь к нему разрабатывается исходя из
2337.	Перечислите работы, относящиеся ко вспомогательным и связанные с остановкой снаряда
2338.	Для каких целей проводятся тральные работы?
2339.	В каких случаях используются только шаландовые снаряды?
2340.	Какие из знаков относятся к предупреждающим
2341.	В каких случаях основной судовой ход может быть огражден ТОЛЬКО плавучими знаками?
2342.	Каким образом по ГОСТу может обозначаться поворотный знак левой кромки (цвет огня зеленый) ?
2343.	Для каких типов судов указатель судового хода судоходных пролетов мостов имеет вид квадрата?
2344.	С кем необходимо согласовывать выполнение дноуглубительных работ на акватории близ населенных пунктов?
2345.	Перечислите работы, относящиеся ко вспомогательным и связанные с остановкой снаряда
2346.	Когда используется знак «Ориентир»?
2347.	Что относится к постоянной (долговременной) оперативной информации о безопасности судоходства и обеспечения бесперебойной работы флота?
2348.	Подводный канал с заданной глубиной и шириной, разрабатываемый при углублении дна водоема земснарядом, называется _____ (допишите определение)
2349.	Минимальное значение технологического запаса на неровность выработки при разработке судоходной прорези землесосным снарядом принимается равным _____ м
2350.	Потеря качества полезным ископаемым, происходящая от снижения содержания полезного компонента или полезной составляющей при его добыче по сравнению с содержанием их в балансовых запасах, называется _____ (допишите определение)
2351.	Какая окраска у знака «Ориентир», располагаемого на левом берегу? визуальная видимость составляет менее трех длин судна (состава)
2352.	Какой цвет огня возможно применять у дублирующего знака, располагаемого за левой кромкой судового хода?
2353.	Что означает цифра на дальней фигуре рейдового знака?
2354.	При какой ширине судового хода применяют осевую систему расстановки плавучих знаков? (в "м")
2355.	Какой характер огня у знака «Ориентир»?
2356.	На какое расстояние можно приближаться к перевальному знаку? Не более... "м"
2357.	Специально оборудованное место, предназначенное для получения многолетних характеристик и обеспечения народного хозяйства гидрометеорологической информацией называется

**Члены экипажа земснаряда с правом эксплуатации судовой
двигательной установки: командир земснаряда - механик; первый
помощник командира земснаряда - первый помощник механика;
помощник командира земснаряда - помощник механика**

№	Формулировка вопроса
2358.	При разработке прорези траншейным способом земснаряды во время грунтозабора совершают поперечные рабочие перемещения (от одной кромки прорези к другой)
2359.	При разработке прорези папильонажным способом земснаряды во время грунтозабора совершают продольные перемещения (вдоль прорези)
2360.	Аварийное траление какого-либо участка водного пути выполняют в тех случаях, когда в пределах этого участка утоплен якорь, лот или другой предмет, опасный для плавающих судов, или когда произошла авария с судном или плотом
2361.	Срезка - это разница между проектным и абсолютным уровнями воды
2362.	Величина срезки уровня воды всегда постоянна по смежным гидрологическим постам
2363.	Рабочий уровень воды всегда больше проектного уровня воды
2364.	Белый плавучий буй треугольного силуэта с белым постоянным огнем по ГОСТ можно записать следующим образом: Плавучий знак 01 103 01 – 01 1 ГОСТ 26600-98
2365.	Коэффициент рыхления песков находится в диапазоне 1,3-1,45
2366.	Знак судоходного пролета моста для маломерных судов в темное время суток горит красным огнем
2367.	Современные автоматизированные промерные комплексы имеют в своем составе спутниковый навигационный приемник, гидрографический эхолот и специализированное программное обеспечение
2368.	На водохранилищах при обработке материалов русловых изысканий за проектный уровень принимается
2369.	При аналитическом способе подготовки исходных данных для выноса в натуру русловых месторождений НСМ
2370.	При организации работ по добыче НСМ необходимо учитывать, что расстояние от места добычи НСМ до рейда (ниже по течению) зависит от
2371.	При графическом способе подготовки исходных данных для выноса в натуру русловых месторождений НСМ
2372.	При закреплении на местности опорных точек с помощью ГНСС-оборудования необходимы сведения
2373.	Характер выделения подсчетных блоков при подсчете запасов НСМ методом геологических блоков обусловлен
2374.	Выделение подсчетных блоков при подсчете запасов НСМ методом вертикальных разрезов производится
2375.	При разработке прорези многочерпаковым снарядом тонкими слоями считают такие, толщина которых
2376.	Какая система координат является базовой для геодезических приборов, использующих систему глобального позиционирования GPS?
2377.	Судоходные прорези, разрабатываемые для повторного углубления в текущем году для ликвидации меженной заносимости, называются

2378.	Судоходные прорези, предназначенные для коренного улучшения судоходных условий при переносе судового хода на новое место, называются
2379.	Судоходные прорези, выполняемые на спаде весеннего половодья на перекатах для удаления наносов, отложившихся при высоких уровнях, и восстановления судоходных глубин прошлой навигации, называются
2380.	На реках с нескальными грунтами ширина капитальной прорези назначается
2381.	При добыче НСМ в водоеме первой категории водопользования в контрольном створе, удаленном на 500 метров вниз по течению от места работ, превышение фоновых значений мутности допустимо
2382.	Существенное влияние на гидрологический режим рек, а также на экологию водоема и уровень грунтовых вод, оказывают
2383.	Определение срезки на момент проведения дноуглубительных работ проводится
2384.	Проектный уровень воды - это
2385.	Блоки разработки месторождения НСМ и рейды порожнего и груженого тоннажа должны ограждаться
2386.	При обозначении рейдов знаками навигационного оборудования необходимо учитывать, что величина запаса от границы рейда до проектной изобаты со стороны берега и до кромки судового хода должна быть
2387.	Основным в транзитном дноуглублении является
2388.	Ремонтные работы выполняются в основном
2389.	Внетранзитное дноуглубление выполняется в основном
2390.	Маркшейдерское обеспечение при добыче НСМ является наиболее полным по содержанию на стадии
2391.	Часть вовлеченных в разработку балансовых запасов в пределах утвержденного контура горных работ, не извлеченная из недр или не попавшая в дальнейшую переработку в течение периода существования карьера НСМ, относятся к потерям
2392.	Часть утвержденных запасов НСМ, теряемых в процессе разработки месторождения и погрузки НСМ, а также предусмотренные проектом горных работ, называются
2393.	При какой толщине надводного слоя грунта разработка земснарядом сухих берегов запрещена?
2394.	Как называется производительность, достигнутая земснарядом в конкретных производственных условиях?
2395.	В каком диапазоне находится коэффициент рыхления песков?
2396.	Что означает сигнал семафора - сверху черный прямоугольник - снизу красный треугольник ?
2397.	Какой из знаков относится к запрещающим
2398.	Что подразумевает собой проблесковый огонь?
2399.	При какой температуре воздуха возможно использование земснаряда?
2400.	Что такое опасное уклонение?
2401.	Для чего служит опознавательный знак
2402.	Чем определяются тип, основные параметры и размеры, цвет и вид окраски навигационных знаков, технические требования к их изготовлению и характер сигнальных огней при латеральной системе?
2403.	Какова высота подмостового габарита, если на опоре моста располагается 3 квадратных щита зеленого цвета?
2404.	Как называется система расстановки плавучих навигационных знаков, при которой ограждают навигационные опасности относительно сторон света по компасу

2405.	Какой из знаков относится к указательному
2406.	Где задаются дифференцированные глубины?
2407.	Как расставляются знаки путевых огней? На каком расстоянии друг от друга?
2408.	В какой приведенной ниже группе все знаки являются береговыми?
2409.	Что означает цифра на переднем рейдовом знаке?
2410.	Как по ГОСТ 26600-98 можно записать знак? (белый прямоугольный щит с черной визитной полосой и белым проблесковым огнем)
2411.	Что подразумевает собой затмевающий огонь?
2412.	Для каких типов судов указатель судового хода судоходных пролетов мостов имеет вид ромба?
2413.	Как называется вид геодезической съемки, направленный на измерение превышений между точками местности и используемый при измерении уровня воды?
2414.	Какой из геодезических приборов не может использоваться для измерения глубины водоема?
2415.	Что определяет допустимую точность измерения глубины водоема при производстве русловых изысканий в целях безопасности судоходства?
2416.	Какая система координат является базовой для геодезических приборов, использующих систему глобального позиционирования GPS?
2417.	Русловые изыскания на реках и водохранилищах проводят с целью
2418.	Какой способ позиционирования при проведении промерных работ является наиболее точным?
2419.	Гидрометрическая вертушка предназначена для
2420.	Мгновенная связка уровней воды по нескольким гидрологическим постам направлена на
2421.	Изыскательские работы, проводимые непосредственно на водном объекте и связанные с измерением характеристик русла и потока специализированными приборами, называются
2422.	На водохранилищах при обработке материалов русловых изысканий за проектный уровень принимается
2423.	Разница между рабочим и проектным уровнем воды называется
2424.	Какой вид русловой съемки используется для анализа проведенных дноуглубительных и дноочистительных работ?
2425.	Подробность съемки рельефа дна определяется
2426.	Основные промерные галсы на участках водоема с ясно выраженным постоянным уклоном дна должны располагаться
2427.	Контрольные промерные галсы при проведении русловой съемки прокладываются
2428.	Минимальное расстояние между промерными галсами при проведении русловых изысканий определяется
2429.	Укрупненные русловые съемки для производства дноуглубительных работ выполняют, как правило, в масштабах
2430.	Все измеренные в процессе русловых изысканий глубины для планов отдельных участков и схем водных путей приводят к
2431.	Русловые съемки при ширине русла от 100 до 300 м выполняются, как правило, в масштабах
2432.	Положение оси судового хода и навигационных знаков наносится на русловые съемки
2433.	Расхождение глубин в точках пересечения промерных галсов с контрольными при производстве русловых съемок не должно превышать

2434.	Точность измерения глубин при промерных работах в составе русловых изысканий на глубинах до 10 м составляет
2435.	Определение срезки на момент проведения русловых изысканий проводится
2436.	Условный уровень воды отсчитывается от
2437.	Абсолютный уровень воды отсчитывается от
2438.	Гидроакустический прибор, основанный на принципе эхолокации, используемый для получения изображения рельефа дна
2439.	Поплавочные наблюдения на реках направлены на
2440.	За сбор, хранение и систематизацию многолетней гидрологической информации по стационарным гидрологическим постам в нашей стране отвечает следующее Федеральное агентство
2441.	С какой частотой необходимо проведение основных проверок геодезического и гидрографического оборудования, используемого для проведения русловых изысканий в нормальных условиях эксплуатации?
2442.	Основным способом повышения точности работы спутниковых навигационных приемников в настоящее время является
2443.	Наибольшую точность при позиционировании земснаряда показывают спутниковые навигационные приемники, использующие
2444.	Класс нивелирования водной поверхности определяется
2445.	Гидрометрический створ должен быть расположен
2446.	Временный гидрологический пост рекомендуется размещать
2447.	Для определения рабочего уровня воды между смежными гидрологическими постами методом интерполяции необходимы сведения о
2448.	Для определения рабочего уровня воды между смежными гидрологическими постами методом интерполяции используются данные
2449.	С увеличением величины срезки рабочий уровень воды
2450.	Скорость движения землесосного снаряда при траншейном способе разработки прорези (карьера) зависит от
2451.	Какие факторы снижают точность позиционирования при использовании спутниковых навигационных систем?
2452.	По характеру и срокам проведения тральных работ выделяют
2453.	К внутранзитным дноуглубительным работам относятся следующие виды работ
2454.	Подготовительный период дноуглубительных работ начинается с момента наступления рабочих уровней дноуглубления и завершается
2455.	Технологический запас на неровность выработки при разработке судоходной прорези многочерпаковым снарядами зависит от
2456.	Согласно «Правилам плавания по внутренним водным путям РФ», минимальный запас воды под днищем при определении гарантированной глубины судоходной прорези зависит от
2457.	Когда используется знак «Ориентир»?
2458.	На каких реках чаще всего встречаются плотные грунты?
2459.	При посадке земснаряда на мель в стороне от судового хода проходная прорезь к нему разрабатывается исходя из
2460.	Перечислите работы, относящиеся ко вспомогательным и связанные с остановкой снаряда
2461.	Для каких целей проводятся тральные работы?
2462.	В каких случаях используются только шаландовые снаряды?
2463.	Какие из знаков относятся к предупреждающим

2464.	В каких случаях основной судовой ход может быть огражден ТОЛЬКО плавучими знаками?
2465.	Каким образом по ГОСТу может обозначаться поворотный знак левой кромки (цвет огня зеленый) ?
2466.	Для каких типов судов указатель судового хода судоходных пролетов мостов имеет вид квадрата?
2467.	С кем необходимо согласовывать выполнение дноуглубительных работ на акватории близ населенных пунктов?
2468.	Перечислите работы, относящиеся ко вспомогательным и связанные с остановкой снаряда
2469.	Когда используется знак «Ориентир»?
2470.	Что относится к постоянной (долговременной) оперативной информации о безопасности судоходства и обеспечения бесперебойной работы флота?
2471.	Подводный канал с заданной глубиной и шириной, разрабатываемый при углублении дна водоема земснарядом, называется _____ (допишите определение)
2472.	Минимальное значение технологического запаса на неровность выработки при разработке судоходной прорези землесосным снарядом принимается равным _____ м
2473.	Потеря качества полезным ископаемым, происходящая от снижения содержания полезного компонента или полезной составляющей при его добыче по сравнению с содержанием их в балансовых запасах, называется _____ (допишите определение)
2474.	Какая окраска у знака «Ориентир», располагаемого на левом берегу? визуальная видимость составляет менее трех длин судна (состава)
2475.	Какой цвет огня возможно применять у дублирующего знака, располагаемого за левой кромкой судового хода?
2476.	Что означает цифра на дальней фигуре рейдового знака?
2477.	При какой ширине судового хода применяют осевую систему расстановки плавучих знаков? (в "м")
2478.	Какой характер огня у знака «Ориентир»?
2479.	На какое расстояние можно приближаться к перевальному знаку? Не более... "м"
2480.	Специально оборудованное место, предназначенное для получения многолетних характеристик и обеспечения народного хозяйства гидрометеорологической информацией называется
2481.	Допускается ли длительная работа шестеренчатого насоса при закрытом напорном трубопроводе?
2482.	Буква «С» в условном обозначении двигателя по ГОСТ 10150-2014 означает:
2483.	Буква «П» в условном обозначении двигателя по ГОСТ 10150-2014 означает:
2484.	Какая буква в условном обозначении двигателя по ГОСТ 10150-2014 соответствует двигателю, не являющемуся тронковым?
2485.	Какое обозначение двигателя по ГОСТ 10150-2014 соответствует двигателю, работающему на генератор?
2486.	Степень сжатия - это:
2487.	Рабочий объем цилиндра - это:
2488.	Какова последовательность процессов, составляющих рабочий цикл дизеля?
2489.	Какое количество поршневых колец соответствует лучшему с точки зрения механической эффективности двигателю?
2490.	Для увеличения угла опережения подачи топлива топливную кулачную шайбу следует:

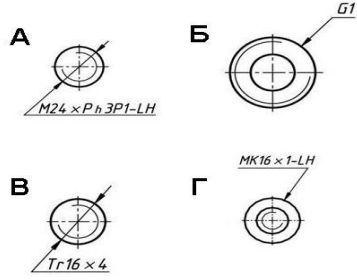

2491.	Продолжите фразу: Каждый двигатель с агрегатным наддувом имеет...
2492.	Топливная кулачковая шайба двигателя 6ЧРН32/48 на торцевой поверхности имеет 180 зубцов. На сколько градусов поворота коленчатого вала изменится угол опережения подачи топлива при "перекатывании" шайбы на один зуб?
2493.	В каком порядке происходит смазывание указанных подшипников?
2494.	Продолжите фразу: Максиметр служит для...
2495.	Какое утверждение не является истинным?
2496.	Как повлияет на экономичность дизеля вязкость судового маловязкого топлива при использовании его в качестве замены дизельного топлива?
2497.	Как повлияет на давление сжатия вязкость судового маловязкого топлива при использовании его в качестве замены дизельного топлива при питании двигателя?
2498.	Чем опасен уход двигателя в "разнос"?
2499.	Какой элемент двигателя управляет цикловой подачей топлива?
2500.	Опережение открытия выпускного клапана позволяет...
2501.	Как называется механизм, участвующий в передаче мощности вращением, позволяющий повысить частоту вращения выходного вала?
2502.	Раннее открытие впускного клапана позволяет...
2503.	Назовите устройство, служащее для передачи вращения за счет действия силы трения скольжения.
2504.	У редукторов какого типа входной и выходной валы всегда соосны?
2505.	Для восприятия какого вида нагружения (деформации) служат призонные болты?
2506.	На каком из рисунков присутствует обозначение трубной резьбы? 
2507.	Какой из приборов может быть использован для измерения температуры?
2508.	Какой из приборов может быть использован для измерения среднего по времени давления в цилиндре дизеля?
2509.	Продолжите фразу: Раскеп коленчатого вала – это...
2510.	Какая из приведенных схем объединения выпускных патрубков в секции соответствует двигателю с импульсной системой наддува, имеющему порядок работы цилиндров 1-5-3-6-2-4? 
2511.	Какая из приведенных схем объединения выпускных патрубков в секции соответствует двигателю с изобарной системой наддува, имеющему порядок

	<p>работы цилиндров 1-5-3-6-2-4?</p>
2512.	Какая часть втулки цилиндра может подвергаться кавитационному изнашиванию?
2513.	Наиболее точно оценить степень загрязнения фильтра системы смазывания позволяет ...
2514.	Назовите деталь, которая предотвращает самоотворачивание корончатой гайки шатунного болта
2515.	Скопления раковин кавитационного износа на охлаждаемой водой поверхности втулки цилиндра возникают ...
2516.	В блоках цилиндров двигателей отдельных конструкций имеются отверстия в районе размещения уплотнительных колец цилиндрических втулок. Эти отверстия служат для ...
2517.	Крышки цилиндров современных дизелей выполняются, как правило, четырехклапанными. Это позволяет ...
2518.	Допускается ли использование на судах ВВТ жидкого топлива с температурой вспышки менее 60 градусов Цельсия?
2519.	Допускается ли на борту судна перекачка по одному и тому же трубопроводу топлива и масла?
2520.	Запас сжатого воздуха во всех воздухохранителях, предназначенный для пуска и реверсирования главных двигателей, должен обеспечивать ...
2521.	На каждом самоходном судне с главными двигателями общей мощностью 220 киловатт и более должно предусматриваться ...
2522.	Двигатели внутреннего сгорания могут работать ...
2523.	Возможность сброса за борт остатков груза, нефтепродуктов, моющих и отработанных растворов в ходе зачистных работ ...
2524.	При каких углах крена энергетической установкой должна обеспечиваться непрерывная, надежная и безопасная работа судна при всех возможных условиях эксплуатации?
2525.	Схемы трубопроводов систем, обеспечивающих живучесть судна ...
2526.	Эксплуатация котлов и воздухохранителей при нарушении срока поверки манометров ...
2527.	Перечень конкретных неисправностей, при которых запрещается эксплуатация объектов энергетической установки, приводится ...
2528.	Удельный расход топлива - это ...
2529.	В соответствии с ГОСТ 17479.1-2015 моторное масло имеет обозначение "М-8-В1". На что в данном обозначении указывает число 8?
2530.	На стыке каких тактов четырехтактного дизеля с наддувом происходит процесс продувки?
2531.	Какому такту соответствует точка А на свернутой индикаторной диаграмме рабочего процесса четырехтактного дизеля (см. рисунок)?

2532.	<p>Какому такту соответствует точка А на свернутой индикаторной диаграмме рабочего процесса четырехтактного дизеля (см. рисунок)?</p>	
2533.	<p>Какому такту соответствует точка А на развернутой индикаторной диаграмме рабочего процесса четырехтактного дизеля (см. рисунок)?</p>	
2534.	<p>Какому такту соответствует точка А на развернутой индикаторной диаграмме рабочего процесса четырехтактного дизеля (см. рисунок)?</p>	
2535.	<p>Если в инструкции по эксплуатации дизеля не оговорено иное, то отклонение давления конца сжатия по отдельным цилиндрам от среднего значения не должно превышать ...</p>	
2536.	<p>Если в инструкции по эксплуатации дизеля не оговорено иное, то отклонение температуры отработавших газов по отдельным цилиндрам от среднего значения не должно превышать ...</p>	
2537.	<p>Могут ли плунжерные пары ТНВД двигателя левой модели устанавливаться на двигатель правой модели?</p>	
2538.	<p>Резкий переход от дизельного топлива к заранее прогретому моторному при питании дизеля ...</p>	
2539.	<p>Резкий переход от моторного топлива к дизельному при питании дизеля ...</p>	
2540.	<p>Как влияет на температуру конца сжатия закоксовывание поршневых колец в</p>	

	канавках поршня?
2541.	Как влияет на давление конца сжатия закоксовывание поршневых колец в канавках поршня?
2542.	Что характеризуется цетановым числом?
2543.	Какова температура зеркала втулки цилиндра при работе дизеля на номинальном режиме?
2544.	С увеличением угла опережения подачи топлива максимальная температура цикла ...
2545.	При возникновении каких-либо сомнений, касающихся несения вахты, вахтенный механик обязан ...
2546.	Пробные пуски и проворачивание главных двигателей после выполнения технического обслуживания выполняются ...
2547.	Какой из видов ремонта судов выполняется для поддержания технико-эксплуатационных характеристик в заданных пределах с восстановлением быстро изнашиваемых элементов?
2548.	Какой из видов ремонта судов выполняется для восстановления технико-эксплуатационных характеристик до значений, близких к построечным, с заменой или восстановлением любых элементов, включая базовые, а также целесообразных модернизационных работ?
2549.	Основанием для проведения какого вида ремонта могут являться рекламационные акты, предъявляемые судовладельцем ремонтному предприятию?
2550.	На кого возлагается организация работ по подготовке судна к ремонту?
2551.	Кто несет ответственность за полноту и качество выполненных ремонтным предприятием работ, соответствие применяемых материалов техническим условиям и стандартам?
2552.	Трещины на шатунах являются...
2553.	Трещины на шатунных болтах являются...
2554.	Износ рабочей поверхности втулки СДВС определяется...
2555.	Втулки высокооборотных двигателей изготовлены из...
2556.	Центровка валов осуществляется и контролируется с помощью...
2557.	Несоосность постелей и их ступенчатость при дефектации фундаментных рам судовых дизелей определяется с помощью...
2558.	При центровке валопроводов смещение измеряется в...
2559.	Изломы измеряются в...
2560.	Кто разрабатывает технологические процессы для ремонта судовых машин и механизмов, потребность в которых возникла в процессе ремонта судна?
2561.	Кто разрабатывает программу испытаний СЭУ после ремонта?
2562.	Кто издает приказ о выводе судна из эксплуатации для ремонта?
2563.	Кто отвечает за подготовку судна к ремонту?
2564.	Кто отвечает за безопасность ремонтируемого судна, находящегося на акватории судоремонтного предприятия?
2565.	Кто утверждает планы-графики технического обслуживания?
2566.	Кто контролирует ведение и выполнение планов-графиков технического обслуживания?
2567.	Как часто проводится проверка выполнения планов-графиков технического обслуживания?
2568.	Гидравлическая плотность распылителей комплекта форсунок одного отремонтированного дизеля не должна отличаться более чем на...
2569.	Как устраняются пропуски иглы форсунки?
2570.	Контроль зубчатых и червячных зацеплений редукторов проводят...
2571.	Допуск людей в котел разрешен при температуре в котле не более...

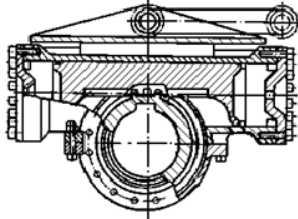
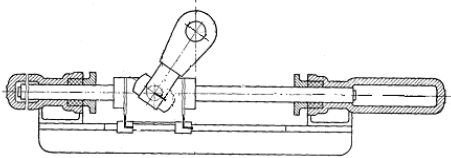
2572.	Подготовку ремонтируемого судна к зимнему отстою выполняет...
2573.	Срок «мокрого» хранения парового котла составляет...
2574.	Срок «сухого» хранения парового котла до...
2575.	Укажите правильный порядок действий при запуске двигателя
2576.	При работе по винтовой характеристике на частоте вращения коленчатого вала 0,5 от номинальной
2577.	Наддув двигателей имеет целью...
2578.	Если в цилиндр впрыснуть меньше топлива
2579.	Причиной черного цвета выпускных газов двигателя является
2580.	Укажите формулу, позволяющую рассчитать частоту вращения коленчатого вала в зависимости от требуемой мощности при работе по винтовой характеристике
2581.	Дымность отработавших газов обусловлена...
2582.	Ухудшение сгорания топлива ведет...
2583.	Работа на дистиллятном топливе способствует...
2584.	Работа на сернистом топливе способствует...
2585.	Работа на сернистом топливе приводит...
2586.	Подогрев топлива перед подачей в двигатель...
2587.	Если на выходе из водо-водяного охладителя температуры одинаковы, то...
2588.	Охлаждение наддувочного воздуха применяется...
2589.	Давление конца сжатия воздуха в цилиндре можно измерить максиметром или индикатором, для чего необходимо...
2590.	Низкое давление конца сжатия воздуха в одном из цилиндров свидетельствует...
2591.	Проворот коленчатого вала сжатым воздухом перед пуском двигателя («продувка») имеет целью...
2592.	Вскрытие картерных люков после остановки двигателя разрешается...
2593.	Надежным способом остановки двигателя при его уходе «в разнос» является...
2594.	При пуске дизеля запрещается применять...
2595.	Двигатель считается прогретым и готовым для включения под нагрузку, если...
2596.	Является ли температура выпускных газов на выходе из цилиндра достаточным диагностическим параметром, полно характеризующим равномерность распределения нагрузки по цилиндрам?
2597.	В каком случае наступает резонанс коленчатого вала?
2598.	Предельный регулятор предназначен...
2599.	При определении допустимого режима работы дизеля в неблагоприятных условиях плавания (волнение, мелководье и т.п.) необходимо обеспечить...
2600.	Если температура охлаждающей воды (масла) на выходе из какого-либо цилиндра выше или ниже нормальной и привести ее в норму не удастся, необходимо...
2601.	Загрязнение фильтрующих элементов в системе смазывания вызовет (в сравнении с исправным состоянием)...
2602.	Прорыв фильтрующих элементов в системе смазывания вызовет (в сравнении с исправным состоянием)...
2603.	Регулировка форсунок и замена их во время работы дизеля...
2604.	Падение давления наддувочного воздуха и снижение частоты вращения турбокомпрессора при росте температур выпускаемых газов является признаком...
2605.	Расположите средства контроля рабочего процесса в цилиндрах двигателя по достоверности и полноте получаемой информации.
2606.	Влияют ли тепловые зазоры в газораспределительном механизме на моменты открытия и закрытия клапанов?
2607.	В первом цилиндре четырехтактного шестицилиндрового двигателя с порядком работы цилиндров
2608.	1 — 5 — 3 — 6 — 2 — 4 осуществляется такт сжатие, какой такт осуществляется в

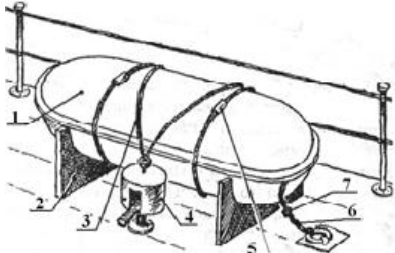
	6-м цилиндре
2609.	С какой периодичностью следует проверять работу предохранительного (перепускного) клапана, установленного на нагнетательной полости насоса
2610.	Значительное колебание стрелки манометра на нагнетательном трубопроводе центробежного насоса указывает на
2611.	Работа шестеренных насосов без жидкости
2612.	Укажите, какой из перечисленных насосов обеспечивает низкий напор и большую подачу
2613.	Кто из членов экипажа во время плавания должен осматривать рулевое устройство и механизмы его управления
2614.	Резкие изменения в показаниях амперметра центробежного насоса при неизменяющихся показаниях манометров могут свидетельствовать о ...
2615.	Пуск поршневых насосов при закрытых клапанах на нагнетательном трубопроводе
2616.	Вентиляторы большой производительности рекомендуется запускать
2617.	Укажите, кто назначает лиц командного состава, ответственных за техническое использование и техническое обслуживание грузоподъемных устройств
2618.	Своевременную подачу заявки на освидетельствование и испытание грузоподъемных устройств судна обеспечивает
2619.	Каким образом устраняют замасливание фрикционных накладок ленточных тормозов шпилей/брашпилей
2620.	Укажите, должны ли регистрироваться вахтенным механиком в машинном журнале все действия, связанные с техническим использованием, обслуживанием и ремонтом судовых устройств
2621.	На рисунке показан привод рулевой машины ... 
2622.	Аксиометр, входящий в состав рулевого устройства, служит для указания ...
2623.	На рисунке представлен привод ... рулевой машины 
2624.	Результаты осмотра якорно-швартовых механизмов
2625.	На рисунке представлен рулевой привод типа ... 
2626.	Пусковой линь сбрасываемого спасательного плота обозначен цифрой ... 

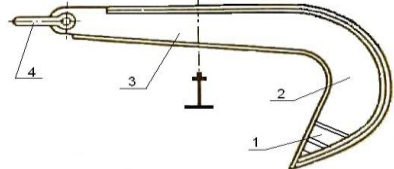
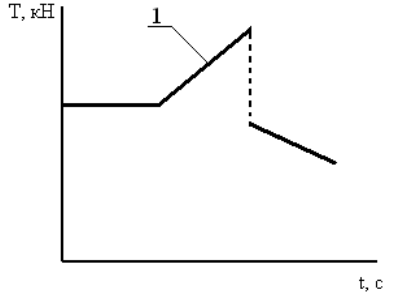
2627.	Дифференциальный редуктор Федорицкого в электрической рулевой машине применяется с целью ...
2628.	Мощность привода якорного механизма должна обеспечивать подтягивание судна к якорю, отрыв и подъём любого из якорей со скоростью не менее ... м/с при номинальном тяговом усилии на звёздочке
2629.	Коэффициент держащей силы представленного якоря зависит от ... 
2630.	Участок 1 на диаграмме соответствует процессу ... 
2631.	Укажите, признаком какой работы ТРВ являются обмерзание труб и арматуры за ТРВ, включая выходной штуцер?
2632.	При нормальной работе холодильной установки температура конденсации должна превышать температуру забортной воды на
2633.	Укажите, каким образом можно удостовериться в соответствии надписи на баллоне с хладоном его содержимому
2634.	Галоидная лампа при эксплуатации холодильных установок используется для определения
2635.	Укажите, каким должен быть уровень смазочного масла в картере компрессора
2636.	Укажите, каким образом надо менять температуру нагнетания компрессора для избежание чрезмерного уноса масла и создания условий полусухого и сухого трения?
2637.	Укажите последовательность действия персонала при запуске котла, если зажигание форсунки не произошло
2638.	Укажите рекомендуемую периодичность переборки предохранительных клапанов парового котла при нормальной их работе
2639.	Укажите рекомендуемую периодичность контрольной переборки котельной и путевой арматуры на трубопроводах
2640.	Укажите меры безопасности, которые должен соблюдать вахтенный механик при розжиге котла
2641.	Прессостат в холодильной установке - называется
2642.	Моноконтроллер в холодильной установке - называется
2643.	Движение воздуха в системах механической вентиляции осуществляется
2644.	Для чего служит периодическая продувка?
2645.	Процесс перехода вещества из твёрдого состояния сразу в газообразное называется
2646.	В процессе кипения холодильного агента давление ...
2647.	В диаграмме Т-S левее линии $X = 0$ находится
2648.	В процессе дросселирования энтальпия ...
2649.	В процессе кипения хладагента энтропия ...
2650.	Градус Цельсия по величине ... Кельвину

2651.	Разность между температурой конденсации и водой на выходе составляет ... 0С
2652.	Сколько должно быть водоуказательных приборов на паровом котле?
2653.	Какое из перечисленных утверждений является истинным?
2654.	Какое из моторных масел, маркированных в соответствии с ГОСТ 17479.1-2015, может применяться как в дизелях, так и в бензиновых двигателях?
2655.	Затягивание пружины, которой нагружена игла форсунки, приведет к...
2656.	Если судно оснащено только одним судовым двигателем, должна быть исключена возможность автоматической остановки этого двигателя, за исключением случая остановки в связи с ...
2657.	В каких единицах измеряется кинематическая вязкость?
2658.	Какие ремонты предусматриваются в зависимости от технического состояния судов и срока службы в системе планово-предупредительных ремонтов?
2659.	Какие документы удостоверяют техническую готовность судна к эксплуатации после проведения текущего, среднего, капитально- восстановительного ремонтов?
2660.	Что из перечисленного является исходным материалом для составления ведомости намечаемых ремонтных работ?
2661.	Искажения формы отверстий под вкладыши рамовых подшипников определяются...
2662.	По каким параметрам определяется пригодность к дальнейшей эксплуатации шатунных болтов?
2663.	При разборе судовых машин и механизмов все вскрываемые отверстия и каналы необходимо закрывать...
2664.	Кто руководит работами по подготовке судна к ремонту?
2665.	Раскепы коленчатого вала должны проверяться...
2666.	Что из перечисленного относится к показателям надежности судовых машин и механизмов?
2667.	Что из перечисленного относится к показателям долговечности?
2668.	Какие документы относятся к основной ремонтной документации?
2669.	Какие детали СЭУ можно восстанавливать по системе ремонтных размеров?
2670.	Метод восстановления деталей СЭУ определяется исходя из...
2671.	Номенклатура деталей, подлежащих дефектоскопическому контролю, устанавливается...
2672.	Перегрузка двигателя возможна
2673.	Система смазывания двигателя служит для...
2674.	При срабатывании сигнализации по превышению допустимой температуры воды на выходе из двигателя следует...
2675.	Длительная работа на малых нагрузках...
2676.	Механическая напряженность дизеля оценивается на основе измерений следующих параметров:
2677.	Оценка теплонапряженности дизеля производится по следующим косвенным показателям:
2678.	Результаты учений по аварийному управлению рулевым устройством, включая управление непосредственно из румпельного помещения по командам, передаваемым с мостика имеющимися средствами связи, должны быть
2679.	Каким образом рекомендуется осуществлять регулирование производительности шестерёнчатых насосов
2680.	Укажите действия, которые должен выполнить вахтенный механик при обнаружении существенных отклонений от нормы показателей работы рулевой машины
2681.	Каким образом рекомендуется осуществлять регулирование производительности и напора центробежных насосов

2682.	Каким образом рекомендуется осуществлять регулирование производительности и напора вихревых насосов
2683.	Укажите какую размерность может иметь напор, создаваемый насосом
2684.	Укажите параметры, замеряемые при испытаниях судовой гидравлической рулевой машины
2685.	Укажите вспомогательные органы управления, обеспечивающие управляемость судна
2686.	Где должны быть постоянно вывешены инструкции по эксплуатации и блок-схемы рулевой машины
2687.	Укажите, какие системы входят в группу балластных систем
2688.	Укажите, какие насосы могут дополнительно использоваться в качестве балластных
2689.	Укажите охладители, которые имеют более высокую тепловую эффективность и передачу большего количества теплоты на 1 м ² поверхности
2690.	При наличии каких дефектов запрещается работать на лебедке (кране
2691.	Укажите, какие ремонтные работы запрещается производить на котле, находящимся под паром
2692.	Укажите действия вахтенного персонала, которые требуют немедленного выполнения припуске воды из котла
2693.	Разрешение на пуск холодильной установки после технического осмотра или длительной остановки дает
2694.	Укажите информационные документы, которые должны быть в районе холодильной установки средней и большой мощности
2695.	Основными параметрами холодильной установки являются ...
2696.	Что следует предпринять, если вентилятор не обеспечивает номинального напора или производительности
2697.	Какая цветовая маркировка шин и неизолированных проводов, относящихся к разным фазам, соответствует прямой последовательности чередования фаз - АВС
2698.	При синхронизации генераторов необходимо выполнить указанные действия в строгой последовательности
2699.	
2700.	<p>На рисунке изображена круговая диаграмма цикла четырехтактного дизеля. Сопоставьте цифрам, которыми отмечены области на диаграмме, процессы происходящие в цилиндре двигателя.</p> 
2701.	На рисунке изображена круговая диаграмма цикла четырехтактного дизеля. Дайте определение углам, отмеченным, на диаграмме, сопоставив определения цифрам.

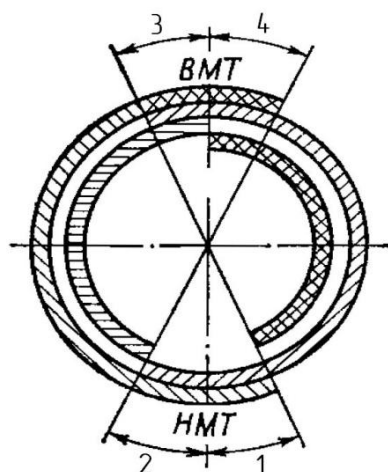

2702. На рисунках указаны основные типы судовых рулей. Укажите рисунок, соответствующий указанному типу

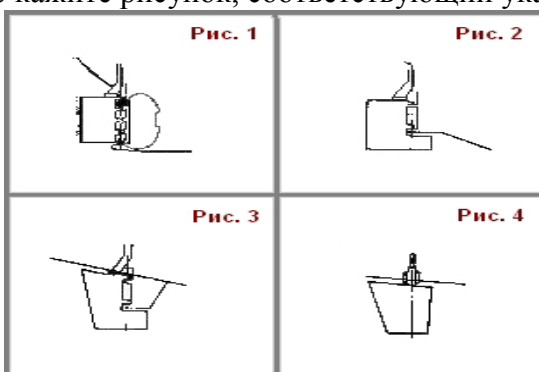

2703. На рисунках изображены различные типы регуляторов питания котлов. Укажите рисунок соответствующего типа

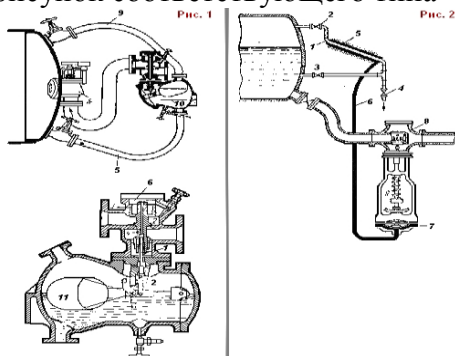

2704. На рисунках изображены различные схемы систем парового отопления. Укажите рисунок соответствующей схемы

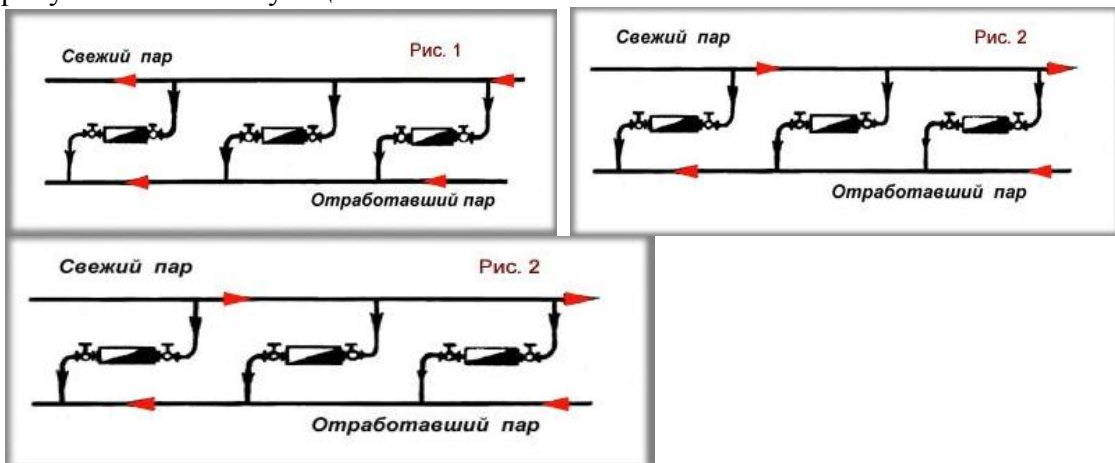

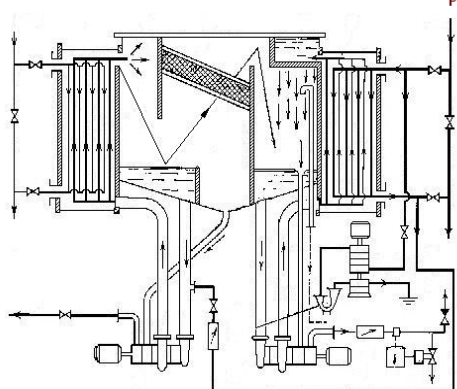
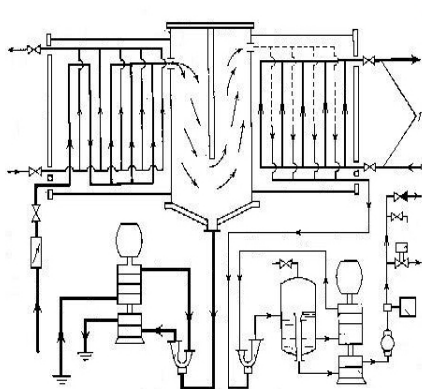
2705.	<p>На рисунках указаны различные принципиальные схемы испарительных установок. Укажите рисунок соответствующей схемы испарительной установки</p> <div style="display: flex; justify-content: space-around; align-items: flex-start;"> <div style="text-align: center;">  <p>Рис. 1</p> </div> <div style="text-align: center;">  <p>Рис. 2</p> </div> </div>
2706.	<p>Время от момента выдачи сигнала на запуск аварийного дизель-генератора до готовности к приему 100% нагрузки должно быть не более ... с.</p>
2707.	<p>В течении какого времени электрический привод рулевого устройства должен обеспечивать непрерывную (многократную) перекладку руля с борта на борт для каждого агрегата при максимальной скорости переднего хода судна и осадке по грузовую ватерлинию, мин?</p>
2708.	<p>Укажите минимальное количество насосов в балластной системе судна</p>
2709.	<p>Прибор, определяющий заданные углы перекладки</p>
2710.	<p>Укажите минимальное количество насосов с механическим приводом в системах осушения на грузовых судах</p>
2711.	<p>Впишите аббревиатуру на русском языке названия судовой системы автоматического замера, регистрации и управления сбросом балластных и промывных вод танкеров</p>
2712.	<p>Укажите допустимую разницу между указанным и действительным положением руля при углах положения руля от 5° до 35°</p>
2713.	<p>Эксплуатация судна смешанного плавания запрещается, если уменьшение диаметра цепей вследствие износа превышает ...</p>
2714.	<p>Укажите, какое, в соответствии с требованиями РМРС, минимальное количество осушительных насосов</p>
2715.	<p>Напишите, в каком диапазоне необходимо поддерживать температуру в теплом ящике открытых систем питания котлов</p>
2716.	<p>Укажите максимально допустимое давление охлаждающей воды, подаваемой на конденсатор</p>
2717.	<p>Укажите максимальную продолжительность работы котла (в часах) с одним водоуказательным прибором</p>
2718.	<p>Укажите максимальную величину разности температур в °С питательной воды и стенок котла, которая не должна превышать при заполнении котла водой перед запуском</p>
2719.	<p>Максимальная температура нагнетания поршневых компрессоров на хладоне-22 не должна превышать ... °С</p>
2720.	<p>При пуске одноступенчатой холодильной установки всасывающий вентиль должен быть ...</p>
2721.	<p>Предохранительные клапаны котла должны регулироваться таким образом, чтобы максимальное давление при их действии было не более чем на ___%</p>
2722.	<p>Циркуляционный насос при выводе из действия утилизационного котла следует останавливать не ранее _____ часов после остановки двигателя</p>
2723.	<p>Укажите максимальную продолжительность работы котла (в часах) с одним водоуказательным прибором</p>

2724.	В соответствии с ГОСТ 17479.1-2015 моторное масло имеет обозначение "М-14-Д ₂ ". Какой символ в данном обозначении указывает на то, что применение масла рекомендовано в дизелях?
-------	--

Судовые электромеханики: электромеханик; первый помощник электромеханика; помощник электромеханика

№	Формулировка вопроса
2725.	За правильность использования по назначению судового электрооборудования, включая подготовку к действию, ввод и вывод из действия и соблюдения допустимых режимов работы отвечают лица, использующие электрооборудование.
2726.	Все судовые кабельные сети необходимо осматривать не реже одного раза в ...
2727.	Исправность аварийного освещения необходимо проверять ...
2728.	Системы сигнализации обнаружения пожара должны постоянно находиться в действии. Вывод из действия этих систем для устранения неисправностей или выполнения технического обслуживания допускается только с разрешения ...
2729.	У синхронных генераторов с контактными кольцами и щетками необходимо периодически менять полярность колец для обеспечения ...
2730.	Включать и выключать автономно работающие трансформаторы можно:
2731.	Аккумуляторы подлежат ремонту или замене, если их емкость уменьшилась от номинального значения до ... %
2732.	Во время подготовки к действию электрооборудования необходимо:
2733.	В каких случаях запрещается использовать контрольно-измерительные приборы, применяемые при эксплуатации электрооборудования? Если ...
2734.	При использовании генераторов судовой электростанции по назначению ответственный персонал должен не реже одного раза за вахту проверить...
2735.	Техническое обслуживание распределительных устройств должно производиться при ...
2736.	Во время заряда аккумуляторов обязательно вести наблюдение за ...
2737.	В процессе работы синхронных генераторов, имеющих кольца и щетки, происходит изнашивание щеток. Замена щеток производится при износе примерно их длины.
2738.	Если генератор увлажнен и имеет сопротивление изоляции ниже нормы, то его необходимо подвергнуть сушке внешним нагреванием либо током от постороннего источника. Сушка током разрешается только для электрических машин с сопротивлением изоляции не ниже ... МОм.
2739.	Следует систематически проверять правильность положения стрелок измерительных приборов, установленных на распределительных устройствах. Стрелки отключенных приборов:
2740.	В аккумуляторах не допускается оголение пластин. При этом уровень электролита необходимо поддерживать выше верхнего края пластин:
2741.	Значения активной мощности параллельно работающих генераторов не должна отличаться от значений номинальной мощности генераторов более чем на ... %.
2742.	В каком режиме должен работать измерительный трансформатор тока?
2743.	Внешней характеристикой синхронного генератора (СГ) называется ...
2744.	Степень увлажненности судовых электрических машин определяется

2745.	Значения реактивной мощности параллельно работающих генераторов не должна отличаться от значений номинальной мощности генераторов более чем на ... %
2746.	Величина предельно допустимой температуры нагрева изоляции класса «А» составляет ... °С
2747.	Максимально-допустимая температура при сушке судовых электрических машин не должна превышать значение ... °С.
2748.	Кабели и провода с непрерывной экранирующей оплеткой должны применяться для прокладки:
2749.	Максимально-допустимая температура нагрева подшипников качения судовых электрических машин равна ... °С.
2750.	Величина предельно допустимой температуры нагрева изоляции класса «В» составляет ... °С
2751.	Величина предельно допустимой температуры нагрева изоляции класса «Н» составляет ... °С
2752.	Тестовое напряжение мегаомметра, при измерении сопротивления изоляции судового оборудования и кабелей с номинальным напряжением до 500 В, должно иметь значение ... В.
2753.	К каким последствиям приводит значительная несимметрия напряжения статора асинхронного двигателя?
2754.	Какое состояние ротора асинхронного двигателя (АД) с короткозамкнутым ротором следует считать несимметричным?
2755.	Почему в крупных судовых электрических машинах (СЭМ) необходимо обязательно периодически определять неравномерность воздушного зазора?
2756.	В гарантийный период техническая эксплуатация судового электрооборудования должна производиться в строгом соответствии с ...
2757.	На судне должен быть организован учет технического состояния судового электрооборудования, а также учет наличия расходования сменно-запасных частей. Кто устанавливает порядок учета и формы учетных документов?
2758.	При синхронизации генераторов необходимо выполнить указанные действия в строгой последовательности:
2759.	Необходимо выбрать <u>неверный</u> вариант ответа. Электрооборудование с повышенным уровнем IP (IP>44) устанавливается в особых помещениях:
2760.	Необходимо выбрать <u>неверный</u> вариант ответа. Начальное возбуждение синхронных генераторов может быть обеспечено:
2761.	Необходимо выбрать <u>неверный</u> вариант ответа. Автоматические системы управления генераторами должны обеспечивать:
2762.	Время от момента выдачи сигнала на запуск аварийного дизель-генератора до готовности к приему 100 % нагрузки должно быть не более ... с.
2763.	В аварийном режиме работы электростанции от переходных источников электроэнергии без подзарядки должны получать питание аварийный потребитель - ... в течении ...
2764.	Переносной инструмент без усиленной изоляции должен иметь значение напряжения питания переменного тока, не превышающее ... В.
2765.	Какая цветовая маркировка шин и неизолированных проводов, относящихся к разным фазам, соответствует прямой последовательности чередования фаз – ABC:
2766.	Необходимо выбрать <u>неверный</u> вариант ответа. Защита силовой цепи синхронных генераторов должна предусматривать:
2767.	Коэффициент нелинейных искажений напряжения судовой сети, обусловленных

	работой силовых полупроводниковых установок, не должен превышать ... %.
2768.	Перекас напряжений отдельных фаз трехфазной системы переменного тока при подключении потребителей не должен быть более ... %.
2769.	Укажите правильную схему подключения трансформатора тока.
2770.	Укажите названия синхронных генераторов переменного тока, указанных на рисунке, для следующей последовательности: - щеточный генератор с самовозбуждением; - генератор с возбуждением от машины постоянного тока с параллельным возбуждением; - бесщеточный генератор с самовозбуждением; - генератор с возбуждением от машины с постоянными магнитами.
2771.	Электрооборудование, устанавливаемое на открытых палубах, не заливаемые волной, должно иметь степень защиты не ниже IP...
2772.	Необходимо заполнить пропуск. На судах, как правило, применяют трехфазные силовые трансформаторы с ... охлаждением.
2773.	Необходимо выбрать <u>неверный</u> вариант ответа. При судовых электромонтажных работах наиболее часто используют судовые кабели следующих марок:
2774.	В соответствии с правилами РРР, защитные заземления не требуются для:
2775.	Отключение средств автоматизации судовых объектов ответственного назначения для выполнения технического обслуживания или ремонта и устранения неисправностей производится с:
2776.	В каких случаях допускается отключение средств дистанционного или автоматического ввода в действие и переход на ручное управление автоматизированных генераторных агрегатов (ГА)?
2777.	В качестве датчиков углов рассогласования поворота валов судовых механизмов применяются...
2778.	Какие документы на судне определяют служебные (должностные) обязанности судового персонала в аварийных ситуациях?
2779.	Верно ли утверждение? Для измерения частоты вращения валов судовых установок могут применять тахогенераторы как постоянного, так и переменного тока
2780.	Электродвигатель какого типа применяется в автоматической системе измерения длины якорной цепи?
2781.	Каким образом обеспечивается электрическое питание систем возбуждения машин гребной электрической установки?
2782.	Какие измерительные преобразователи применяются в датчике положения рейки топливных насосов?
2783.	Необходимо выбрать <u>неправильный</u> ответ. Основными достоинствами применения в системах автоматики автотрансформаторов вместо двухобмоточных трансформаторов являются:
2784.	Выберите условно-графические обозначения полупроводниковых приборов, представленных на рисунке, в следующей последовательности: - диод Шоттки; - тиристор; - стабилитрон; - диод.
2785.	Укажите условно-графические обозначения полупроводниковых транзисторов, представленных на рисунке в следующей последовательности: - биполярный;

	<ul style="list-style-type: none"> - биполярный с изолированным затвором (IGBT); - с управляющим каналом (полевой); - с индуцированным каналом (МОП); - со встроенным каналом (МОП).
2786.	<p>Укажите назначение датчиков электрических и неэлектрических величин, представленных на рисунке, в следующей последовательности:</p> <ul style="list-style-type: none"> - резистор с изменяемым сопротивлением в зависимости от температуры (терморезистор); - резистор с изменяемым сопротивлением в зависимости от напряжения (варистор); - датчик электромагнитной индукции (магниторезистор); - датчик механических деформаций и перемещений (тензорезистор).
2787.	<p>Определите названия полупроводниковых приборов по виду вольт – амперных характеристик, приведенных на рисунке, в следующей последовательности:</p> <ul style="list-style-type: none"> - полупроводниковый стабилитрон; - биполярный транзистор; - полупроводниковый диод.
2788.	<p>На рисунке приведены структурные схемы систем регулирования, применяемые в электронной схемотехнике. Необходимо классифицировать показанные виды систем в следующей последовательности:</p> <ul style="list-style-type: none"> - схема с разомкнутой системой регулирования; - схема отрицательной обратной связью; - схема с подчиненным регулированием; - схема с положительной обратной связью.
2789.	Каково назначение нулевой блокировки (защиты) электроприводов?
2790.	Каково назначение электротепловых реле в схемах электроприводов переменного тока?
2791.	Верно ли утверждение? Если величина уставки срабатывания средства автоматизации вышла за предел установленного значения обслуживающий персонал может самостоятельно выполнить настройку и регулировку.
2792.	Какая из автоматических защит отключает один из двух параллельно работающих генераторных агрегатов в случае прекращения подачи топлива?
2793.	С какой целью параллельно выходу вращающегося выпрямителя на роторе бесщеточного генератора подсоединяется варистор?
2794.	До какого момента подаются звуковые сигналы аварийно-предупредительной сигнализации?
2795.	До какого момента работает визуальная индикация аварийно-предупредительной сигнализации?
2796.	На какую температуру, как правило, настраивается датчик температуры масла двигателя при его прогреве в автоматическом режиме?
2797.	Звуковые приборы авральной сигнализации должны устанавливаться:
2798.	Какой измерительный механизм используется в счетчике активной энергии?
2799.	Аналого-цифровой преобразователь информационно-измерительной системы обеспечивает преобразование:
2800.	Какой основной способ повышения электробезопасности применяется в судовых электроустановках?
2801.	Что относится к дополнительным изолирующим средствам защиты в установках с напряжением до 1000 В?
2802.	В каких случаях возникает опасность поражения электрическим током?
2803.	Правилами РРР рекомендуется, чтобы уставки защиты на 150 % номинального тока, для генератора переменного тока, не превышали выдержку ...
2804.	Укажите названия электрических машин по условно-графическим обозначениям,

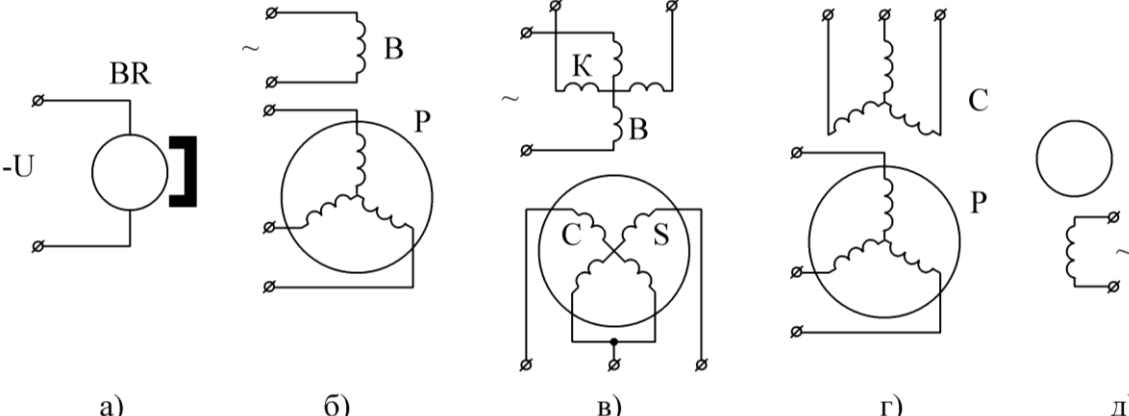
	<p>представленным на рисунке, используемых в системах автоматики, в следующей последовательности:</p> <ul style="list-style-type: none"> - трехфазный сельсин; - вращающийся трансформатор; - тахогенератор постоянного тока; - исполнительный асинхронный двигатель; - однофазный сельсин.  <p style="text-align: center;">а) б) в) г) д)</p>
2805.	Система дистанционного автоматизированного управления (ДАУ) главными двигателями обеспечивает:
2806.	Для возврата в рабочее состояние схемы дистанционного управления при срабатывании защиты необходимо ...
2807.	Величина уставки срабатывания средства автоматизации вышла за предел установленного значения. Укажите, какие меры должны быть приняты обслуживающим персоналом?
2808.	В случае отказа основного привода или источника питания рулевой машины продолжительность перехода на запасной привод или перерыва в питании не должна превышать...
2809.	Мощность основного рулевого привода должна быть достаточной для перекладки руля (поворотных насадок) на угол от ... одного борта до ... другого борта за время не более ...
2810.	Необходимо выбрать <u>неверный</u> вариант ответа. Рулевые механизмы должны быть снабжены:
2811.	Верно ли утверждение? Для электрических двигателей электрического или электрогидравлического рулевого устройства должны предусматриваться устройство защиты только токов короткого замыкания.
2812.	Для рулевых электроприводов должна быть предусмотрена сигнализация:
2813.	Подготовка электрооборудования для заводского ремонта, исходя из логической последовательности, должна выполняться в следующем порядке:
2814.	При подготовке помещений к выполнению заводского ремонта необходимо:
2815.	Предостерегающие надписи о наличии оборудования высокого напряжения с указанием его величины должны находиться:
2816.	В высоковольтных установках должны применяться следующие системы распределения электрической энергии:
2817.	Верно ли утверждение? Для защиты высоковольтных цепей допускается применение предохранителей.
2818.	Дополнительно к стандартным защитам высоковольтные генераторы должны иметь защиту:
2819.	В качестве судовых высоковольтных трансформаторов, как самостоятельных устройств, применяются:

2820.	Кабельные сети высоковольтного оборудования прокладываются:
2821.	Возбуждение высоковольтных генераторов снимается при срабатывании ...
2822.	После ремонта электрооборудования должны быть произведены испытания, объем которых должен быть согласован с...
2823.	Логический вопрос. Электрооборудование подлежит ремонту если:
2824.	Давление циркуляционного масла относительно давления охлаждающей воды маслоохладителя должно быть:
2825.	Время переключения управления главными двигателями из рулевой рубки на управление из машинного отделения не должно превышать ... с.
2826.	В системе дистанционного автоматизированного управления (ДАУ), кроме органов управления главными двигателями из рубки, должны быть:
2827.	Реверс главного двигателя системой дистанционного автоматизированного управления (ДАУ) с полного хода вперед должен выполняться за время не более ... с.
2828.	Статическая ошибка системы дистанционного автоматизированного управления (ДАУ) главных двигателей не должна превышать ... % номинальной частоты вращения вала двигателя.
2829.	Прием нагрузки вспомогательным двигателем при его пуске с помощью дистанционного управления (ДУ):
2830.	При дистанционном управлении (ДУ) электроприводом на пульте обязательно должны быть:
2831.	Автоматизированные системы котельных установок обязательно должны иметь:
2832.	Верно ли утверждение? Не допускается штатная длительная эксплуатация котла при отключенной системе автоматического регулирования.
2833.	В случае отклонения регулируемых параметров за установленные пределы проверять работу регуляторов и изменять их настройку допускается только с разрешения ...
2834.	Для набора активной мощности генератора, работающего параллельно с судовой сетью необходимо:
2835.	Набор реактивной мощности генератора, подключенного параллельно к судовой сети, может быть выполнен:
2836.	Вводный противопожарный инструктаж проводится для:
2837.	Периодичность повторных противопожарных инструктажей составляет ...
2838.	Верно ли утверждение? Плановый инструктаж по охране труда на судне выполняется каждые 2 месяца.
2839.	Работодатель <u>не имеет</u> права требовать от работника исполнения трудовых обязанностей в случае:
2840.	Переключение управления главной энергетической установкой с одного поста на другой выполняется:
2841.	Для управления главными механизмами из ходового мостика обязательно устанавливается:
2842.	Работа машинного телеграфа должна сопровождаться:
2843.	При подготовке машинного телеграфа к действию необходимо:
2844.	Двусторонняя переговорная связь устанавливается между:
2845.	Действие телефонов связи «мостик-машина» проверяется ... , а техническое обслуживание №1 - ...
2846.	Система возбуждения и автоматика управления гребной электрической установкой (ГЭУ) должны защищать электродвигатели от:
2847.	Верно ли утверждение? Автономный аварийный источник электрической энергии должен быть установлен на каждом судне.
2848.	В качестве аварийного источника электрической энергии может использоваться:

2849.	При переводе электрического питания с судового на береговое необходимо проверить:
2850.	Верно ли утверждение? Изменения в программах управляющего компьютера персоналом судна не допустимы.
2851.	Изменения в программах управляющего компьютера, отвечающего за выполнение функций установки, должны быть согласованы:
2852.	Для оформления заявок на материально-техническое снабжение могут быть использованы компьютерные программы:
2853.	Какой из вариантов не является методом обнаружения неисправности:
2854.	Необходимо выбрать две существующие группы неисправностей:
2855.	Перед ремонтом электрооборудования необходимо выполнить его дефектацию, которая заключается в:
2856.	Современные системы автоматического диагностирования могут выполнять:
2857.	Верно ли утверждение? Задачей технического обслуживания электрооборудования является восстановление его работоспособности и исправности.
2858.	Задачей ремонта электрооборудования является:
2859.	Автоматизированная система снабжения и управления складом не выполняет:
2860.	Ответственным за организацию подготовки к аварийным ситуациям на судне <u>не может</u> являться:
2861.	Поддержание аварийного имущества и спасательных средств в постоянной готовности должны выполняться...
2862.	При возникновении аварийной ситуации судовой персонал должен выполнить следующее:
2863.	К опасным и аварийным ситуациям на судне можно отнести:
2864.	Неисполнение требований по обеспечению транспортной безопасности, совершенные по неосторожности, если эти действия не содержат уголовно наказуемого деяния, для должностных лиц – влечет за собой:
2865.	Неисполнение требований по обеспечению транспортной безопасности, совершенные умышленно, если эти действия не содержат уголовно наказуемого деяния, для юридических лиц - влечет наложение административного:
2866.	В соответствии Федеральным законом «О транспортной безопасности» в отношении транспортного средства разрабатывают и утверждают ... обеспечения транспортной безопасности транспортного средства.
2867.	Требования по обеспечению транспортной безопасности для транспортных средств морского и внутреннего водного транспорта предусматривают разделение транспортных средств на большие группы:
2868.	Верно ли утверждение? Оценка уязвимости транспортных средств и объектов транспортной инфраструктуры предприятия проводится с целью определения степени их защищенности от столкновения с другими судами.
2869.	Акт замера сопротивления изоляции должен содержать следующие обязательные сведения:
2870.	Какие действия необходимо предпринять при внезапном падении давления и повышении температуры?
2871.	Предписанные законодательством требования пожарной безопасности на судах должны исполнять:
2872.	Необходимо выбрать <u>неверный</u> ответ. В обязательном порядке осуществляются мероприятия:
2873.	Каким способом следует включать трехфазный асинхронный двигатель с паспортными данными по напряжению $U_{Y/\Delta}=380/220$ В в сеть с линейным напряжением 220 В, чтобы он работал на естественной характеристике?

2874.	Что необходимо сделать для увеличения максимального момента асинхронной машины в режиме динамического торможения?
2875.	Какая характеристика двигателя постоянного тока независимого возбуждения соответствует регулированию скорости изменением напряжения, приложенного к якорию?
2876.	Для перехода с характеристики <i>a</i> , на характеристику <i>b</i> необходимо передвинуть:
2877.	Автоматические выключатели, защищающие электрические двигатели постоянного тока рулевых устройств от токов короткого замыкания должны иметь уставки на мгновенное выключение при токе не менее ...% и не более...% номинального тока, защищаемого электрического двигателя
2878.	В течение, какого времени электрический привод рулевого устройства должен обеспечивать непрерывную (многократную) перекладку руля с борта на борт для каждого агрегата при максимальной скорости переднего хода судна и осадке по грузовую ватерлинию, мин?
2879.	В течение, какого минимального времени электрические приводы якорного и швартовного механизмов, после 30- минутной работы при номинальной нагрузке, должны обеспечивать возможность стоянки под током электрического двигателя при номинальном напряжении для якорных механизмов, в случае применения электрических двигателей переменного тока с короткозамкнутым ротором?
2880.	На рисунке представлены механические характеристики асинхронного электродвигателя и нагрузки. До какой скорости разгонится асинхронный электродвигатель?
2881.	Верно ли выражение, согласно правилам Российского Речного Регистра? Снижение напряжения электромагнита тормозного устройства на 30 % от номинального, при нагретом состоянии его обмотки, должно вызывать затормаживание вала?
2882.	На отходящих линиях от распределительных щитов, питающих электрические двигатели мощностью свыше 0,5 кВт, должны устанавливаться устройства:
2883.	На каких из приведенных схем, реализована нулевая защита (блокировка)?
2884.	Какая характеристика короткозамкнутого асинхронного двигателя соответствует наибольшей частоте питающего напряжения?
2885.	Какой вариант управления электродвигателем реализует схема, приведенная на рисунке:
2886.	Какой вариант управления электродвигателем реализует схема, приведенная на рисунке:
2887.	Какой вариант управления электродвигателем реализует схема, приведенная на рисунке:
2888.	Какая механическая характеристика соответствует способу управления, реализованному схемой, приведенной на рисунке:
2889.	Какие виды защит предусмотрены в указанной схеме?
2890.	В цепях питания электрических приводов пожарных насосов <u>не должны</u> устанавливаться устройства защиты:
2891.	Нулевая защита <u>не должна</u> устанавливаться в схемах следующих электроприводов...
2892.	Выберите механические характеристики, из представленных на рисунке, для перечисленных ниже способов регулирования скорости вращения асинхронного двигателя в следующей последовательности: 1) Изменение напряжения цепи статора; 2) Изменение сопротивления цепи ротора; 3) Изменение числа пар полюсов; 4) Изменение частоты питающего напряжения.

2893.	Каковы причины короткого замыкания в свинцово-кислотных аккумуляторах?
2894.	Какие работы нужно выполнить при проведении технического обслуживания № 2 судовых генераторов?
2895.	В Правилах технической эксплуатации судовых технических средств и конструкций приведены нормы сопротивления изоляции электрооборудования для...
2896.	Каким прибором производится измерение сопротивления изоляции обмоток при ремонте и техническом обслуживании электрических машин?
2897.	Какое техническое обслуживание необходимо произвести при сильном искрении под щетками машины постоянного тока?
2898.	По какой причине напряжение и ток вторичной обмотки трансформатора, включенного в сеть, равны нулю?
2899.	По какой причине на выходе синхронного генератора, при его раскручивании до номинальных оборотов, значение напряжения составляет несколько вольт?
2900.	В щелочных аккумуляторах пониженная емкость является следствием...
2901.	Что в первую очередь необходимо выполнить, при срабатывании защиты по перегрузке электрической машины, для возврата ее в рабочее состояние?
2902.	Какой параметр электрической машины, при ее эксплуатации, необходимо периодически контролировать, чтобы не допустить ее выхода из строя?
2903.	При неисправном состоянии электрооборудования должна быть вывешена предупредительная табличка следующего содержания...
2904.	Легкое круговое искрение щеток, на поверхности коллектора перескакивают искры со щеток одного полюса на щетки другого полюса, свидетельствует о загрязнении коллектора.
2905.	Каковы могут быть причины неисправности электрической машины, если при ровной поверхности коллектора наблюдается потемнение коллектора (кольца), при этом щетки искрят?
2906.	Номинальные напряжения на выводах потребителей переносного инструмента и переносных пультов управления не должны превышать значений:
2907.	Сопоставьте характеристики технического состояния электрооборудования, находящегося в эксплуатации, с точки зрения сопротивления изоляции, оцененного как... а) Хорошее; б) Удовлетворительное в) Неудовлетворительное из предложенных вариантов: 1) Если сопротивление изоляции меньше предельно допустимого значения; 2) Если сопротивление изоляции меньше нормального значения, но равно или больше предельно допустимого значения; 3) Если сопротивление изоляции не меньше нормального значения; в соответствующей последовательности:
2908.	В каких пределах должна быть величина удельного нажатия щеток судовых электрических машин?
2909.	Какова минимальная рекомендуемая периодичность технического обслуживания электрических машин без разборки для перечисленного оборудования:
2910.	Каковы причины неисправности системы самовозбуждения и саморегулирования генераторов серии МСК, если генератор не возбуждается?
2911.	К наиболее часто встречающимся повреждениям якорных обмоток машин постоянного тока относятся:
2912.	Напряжение на генераторе повышено и не регулируется, или увеличен ток обмотки возбуждения при параллельной работе, назовите причины

неисправности

Судовые радиоспециалисты: начальник радиостанции



№	Формулировка вопроса
2913.	MMSI судовой станции имеет вид MIDXXXXXX
2914.	MMSI береговой станции имеет вид 000MIDXXX
2915.	Спутниковая навигационная система ГЛОНАСС имеет частотное разделение каналов
2916.	Спутниковая навигационная система GPS имеет пространственно-временное разделение каналов
2917.	WSG-90 - Российская система координат, используемая в электронной картографии
2918.	WGS-84 - Американская система координат, используемая в электронной картографии
2919.	Гетеродин в приемнике обеспечивает демодуляцию сигнала
2920.	Диапазону коротких волн (100 - 10 м) соответствует частотный диапазон 3 - 30 МГц
2921.	16-му каналу в УКВ диапазоне присвоена частота 156.8 МГц
2922.	Беззапросность навигационных измерений в судовых приемниках предполагает
2923.	Укажите диапазон частот, на которых работают морские УКВ радиостанции
2924.	Укажите диапазон частот, используемый РЛС и РЛО на речном флоте
2925.	Принятые на судне путевая информация, навигационные сообщения, штормовые, ледовые предупреждения, прогнозы погоды и метеорологические сводки должны заноситься в
2926.	Структура и функциональные узлы судового радиооборудования Сформулируйте требования к электромагнитной совместимости (ЭМС) судового радиооборудования.
2927.	Особенности распространения радиоволн в разных диапазонах. Укажите, в каком диапазоне радиоволны в основном распространяются поверхностным (наземным) лучом:
2928.	Для каких целей передается информация о расположении антенны навигационного приемника АИС на судне?
2929.	Способ контроля работоспособности АРБ на судне
2930.	Сообщение «Срочности» должен начинаться со следующих слов:
2931.	Сообщение «Срочности» означает, что
2932.	Сообщение «Бедствие» передается, когда
2933.	В СНС принята следующая система отсчета времени.
2934.	При использовании контрольно-измерительной аппаратуры с целью снижения

	погрешности результата измерения необходимо выбирать:
2935.	Параметры радиосигналов. Перечислите основные параметры радиосигнала:
2936.	Особенности распространения радиоволн в разных диапазонах. Явление «замирание радиосигнала (феддинг)» оказывает наиболее сильное влияние на распространение радиоволн:
2937.	Особенности распространения радиоволн в разных диапазонах. Укажите, в каких диапазонах радиоволны в основном распространяются многократно переотражаясь от ионосферы и поверхности Земли:
2938.	Виды радиопомех на судне
2939.	ПВ/КВ радиостанция может не устанавливаться на судах в следующих районах (бассейнах) плавания при совершении рейсов в зоне действия береговой УКВ станции
2940.	ПВ/КВ радиостанция может не устанавливаться на судах в следующих районах (бассейнах) плавания при наличии АРБ системы КОСПАС-САРСАТ
2941.	Главная УКВ радиостанция устанавливается на судах в следующих районах (бассейнах) плавания
2942.	От чего зависит интервал передачи информации судовой АИС?
2943.	Какие цели (суда) может обнаружить АИС (если на этих судах АИС также включена)?
2944.	Какие данные о судне с неисправной навигационной антенной АИС мы можем получить с помощью нашей АИС
2945.	Система КОСПАС-SARSAT
2946.	Радиолокационный ответчик (РЛО)
2947.	Правила установки и эксплуатации АРБ.
2948.	Требования к источникам питания радиооборудования
2949.	Требования по охране труда при работе с радиоаппаратурой
2950.	Обязанности вахтенного радиооператора в соответствии с Конвенцией ПДНВ95
2951.	Если на судне установлена только одна УКВ радиостанция, ее запрещено переключать с 5 канала в следующих случаях
2952.	Сообщение «Безопасности» означает, что
2953.	К специальным радиопередачам относятся
2954.	Навигационное сообщение должно содержать следующую информацию:
2955.	В вахтенный журнал судовой радиостанции (или в судовой журнал при отсутствии первого) вносят следующие сведения:
2956.	Роль систем связи в обеспечении жизнедеятельности экипажа и пассажиров. Системы связи позволяют:
2957.	Укажите диапазоны частот, используемые на внутренних водных путях для

	радиотелефонной связи
2958.	Состав морской судовой системы мониторинга
2959.	Системы мониторинга на базе ИНМАРСАТ+АИС позволяют получить:
2960.	Телекс. Характеристики и порядок работы
2961.	Спутниковый навигационный приемник (ГЛОНАСС, GPS). Характеристики и порядок работы.
2962.	Алгоритмы снижения погрешностей в спутниковой навигации за счет использования дифпоправок (региональные системы).
2963.	Системы координат, используемые в навигационном оборудовании.
2964.	Современные картплоттеры. Характеристики и возможности.
2965.	Использование спутникового компаса на судне.
2966.	Судовые навигационно-картографические системы.
2967.	Существуют следующие виды дифференциальных систем:
2968.	Стандарты ИНМАРСАТ. Функциональные возможности.
2969.	ИНМАРСАТ-С. Технические характеристики и возможности
2970.	Спутниковые системы связи (Глобалстар). Технические характеристики и возможности.
2971.	Спутниковая система связи Иридиум. Технические характеристики и возможности.
2972.	Порядок получение информации с использованием приемника НАВТЕКС
2973.	Методы обслуживания судового радиооборудования в море
2974.	Для квалифицированного технического обслуживания и ремонта в море на борту судна должны находиться
2975.	Укажите методы поиска неисправностей при технической диагностике судового радиооборудования
2976.	Технические параметры диагностируемого судового радиооборудования
2977.	Назначение, характеристики и способы использования контрольно- измерительной аппаратуры. Основные измеряемые параметры напряжения переменного тока:
2978.	Укажите измерительные приборы, позволяющие исследовать спектральный состав сигналов судового радиооборудования
2979.	Укажите основные технические характеристики контрольно-измерительной аппаратуры:
2980.	При использовании контрольно-измерительной аппаратуры с целью снижения погрешности результата измерения необходимо выбирать:
2981.	Выявление и устранение условий, приводящих к отказу радиооборудования. Перечислите внешние факторы (воздействия), приводящие к отказу судового радиооборудования:

2982.	Виды регламентного технического обслуживания
2983.	К оперативному ТО (техническому обслуживанию) относятся
2984.	К плановым ТО (техническое обслуживание) относятся
2985.	Возможности интегрирования навигационного приемника с судовой аппаратурой.
2986.	Судовое устройство ЦИВ предназначено для
2987.	При ошибочной передаче оповещения о бедствии при помощи аппаратуры ЦИВ необходимо
2988.	Укажите правильную очередность действий при передаче сообщения о «Бедствии»
2989.	Укажите последовательность действий при проведении технической диагностики судового радиооборудования:
2990.	Укажите правильный порядок следования фраз при передаче сообщения о «Бедствии»
2991.	Расставьте в порядке приоритета следующие сообщения
2992.	Укажите количество портативных УКВ радиостанций для судов с районом плавания О и Р
2993.	На каком канале должна быть постоянно включена главная радиостанция на ВВП
2994.	Длительность суперкадра в ГЛОНАСС составляет Сек.
2995.	Длительность суперкадра в GPS составляет Мин.
2996.	Номер канала, на который должна быть настроена судовая радиоустановка УКВ ГМССБ, после того как устройство ЦИВ получит вызов в формате бедствия в диапазоне УКВ
2997.	Частота (в КГц), на которую должна быть настроена судовая радиоустановка ГМССБ, после того как устройство ЦИВ получит вызов в формате бедствия в диапазоне ПВ
2998.	Введите частоту (в МГц), на которой осуществляется радиообмен с использованием речной УКВ радиостанции при бедствии
2999.	Введите частоту (в МГц), на которой осуществляется радиообмен с использованием морской УКВ радиостанции при бедствии
3000.	Укажите количество портативных УКВ радиостанций для судов с районом плавания М
3001.	Сколько частот для передачи сообщений использует АИС?
3002.	На сколько символов сдвинуты последовательности Rx и Dх в ЦИВ?

**Квалификационные свидетельства по следующим должностям:
Шкипер**

№	Формулировка вопроса
3003.	Что такое смычка якорной цепи? 
3004.	Как маркируются смычки якорь-цепи? 
3005.	Калибром якорь-цепи называется:
3006.	Что такое контрфорс?
3007.	Что такое вертлюг?
3008.	Что означает команда «Якорь встал»?
3009.	Что означает команда «Якорь чист»?
3010.	Что такое панер?
3011.	Как называется этот якорь? 
3012.	Как называется этот якорь?



3013. Для чего применяется узел «восьмерка»?

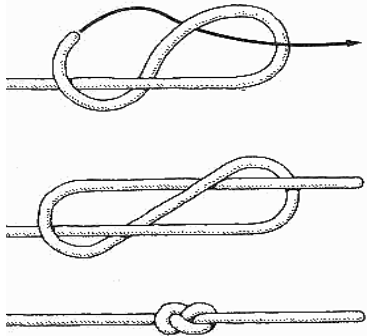

3014. Для чего применяется «простой штык»?

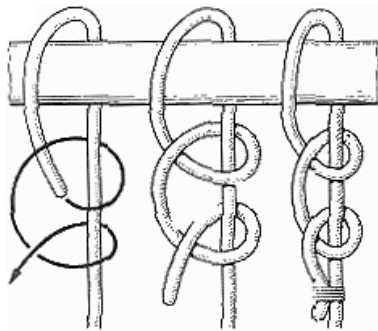

3015. Сваечный узел применяется:

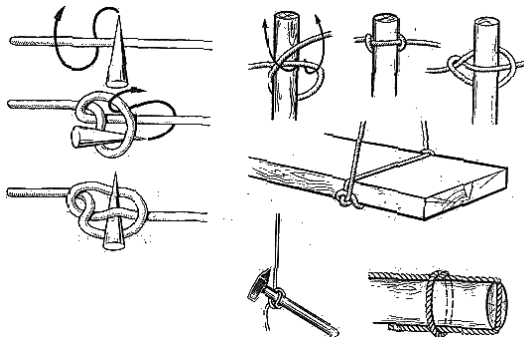

3016. Гачный узел применяется:

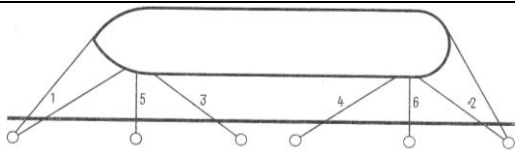

3027. Какие из перечисленных терминов относятся к швартовному устройству судна?

3028. В состав швартовного устройства не входят:

3029. Укажите недостатки синтетических тросов:

3030. Швартов – это:

3031. Какой руль называют небалансирным?

3032. Какой руль называют балансирным?

3033. Какой руль называют полубалансирным?

3034. Буксирные кнехты и битенги служат:

3035. Как называется это устройство?



3036. Как называется это устройство?



3037. Как на судне называют это отверстие?



3038. Как называется это устройство?



3039. Как называется это устройство?



3040. Как называется это устройство?



3041. Как называется это устройство?



3042. Блоками называются:



3043. Укажите основные категории, на которые подразделяют грузы:

3044. На грузовой марке над горизонтальной линией в нос от круга наносится буква, обозначающая:

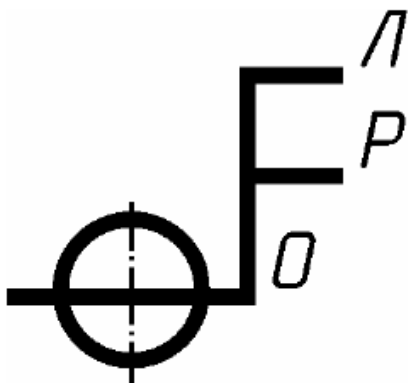



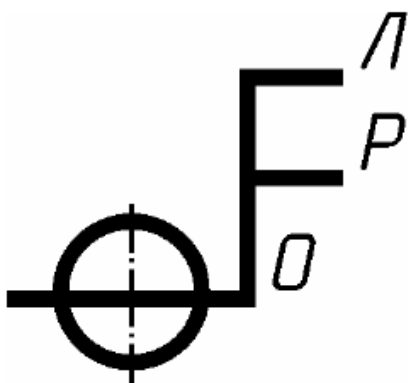



3045. Горизонтальная линия, пересекающая круг грузовой марки является линией:

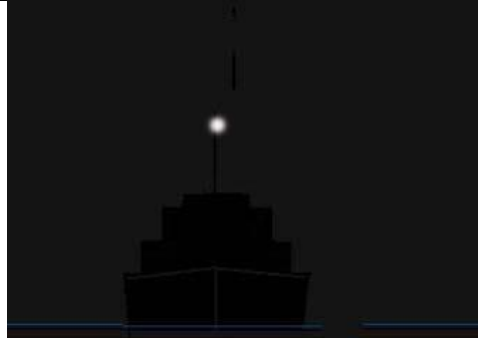

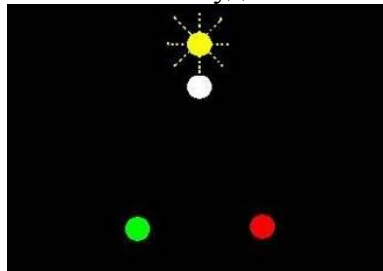

3046. К главным размерениям корпуса судна относятся:

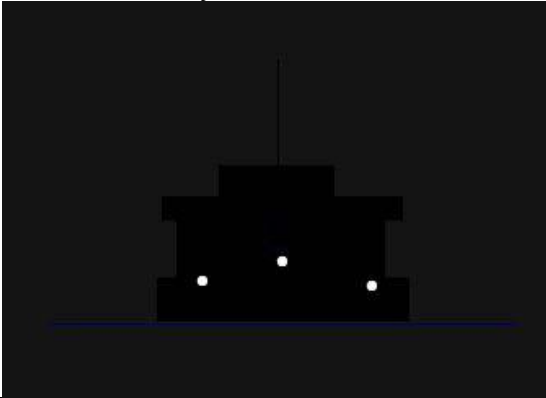
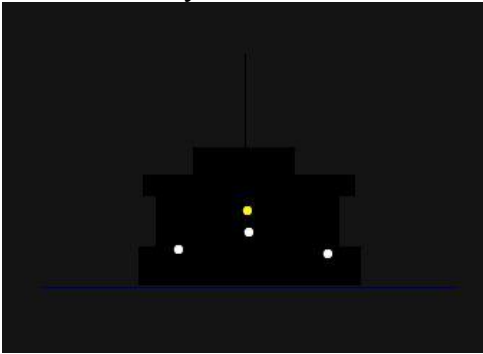
3047. Навигационные огни какого судна (состава) Вы наблюдаете?

		
3048.	<p>Навигационные огни какого судна (состава) Вы наблюдаете?</p> 	
3049.	<p>Назовите тип судна?</p> 	
3050.	<p>Назовите тип судна?</p> 	
3051.	<p>Назовите тип судна?</p> 	

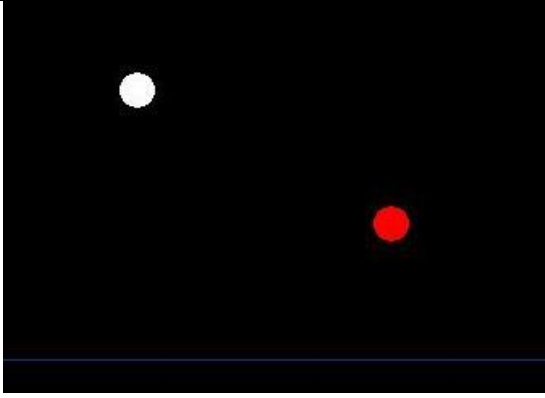
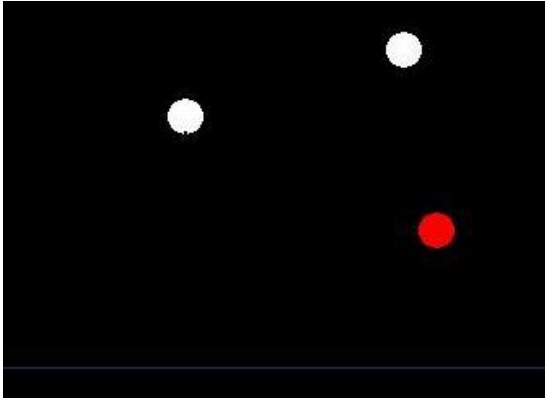
3052.	<p>Назовите тип судна?</p> 
3053.	<p>Назовите тип судна?</p> 
3054.	<p>Назовите тип судна?</p>  <p>?</p>
3055.	<p>Назовите тип судна?</p> 
3056.	<p>Назовите тип судна (состава)?</p>

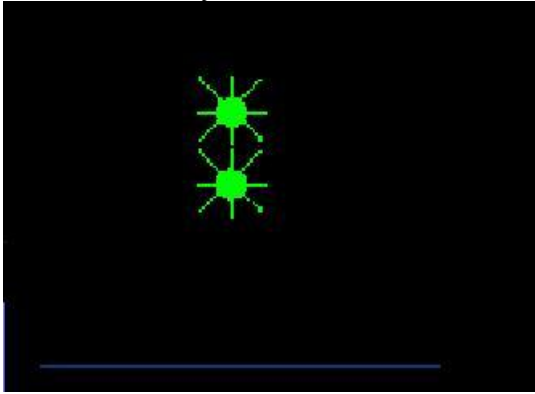
	
3057.	<p>Назовите тип судна (состава)?</p> 
3058.	<p>Назовите тип судна (состава)</p> 
3059.	<p>Назовите тип судна?</p> 
3060.	<p>Назовите тип судна?</p>

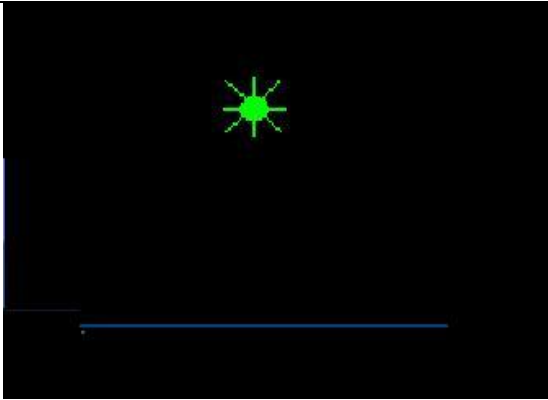
	
3061.	Истинный курс – это:
3062.	Курс судна измеряется в градусах от ___ до ___ °.
3063.	Курсовой угол отсчитывается от ___ до ___ °.
3064.	Счет пеленгов идет в направлении:
3065.	Основными расписаниями по организации службы на судах являются:
3066.	Каждый член экипажа должен иметь каютную карточку, в которой указывается:
3067.	Сигнал общесудовой тревоги:
3068.	В каких случаях объявляется общесудовая тревога?
3069.	Кто на судне объявляет общесудовую тревогу?
3070.	Тревога «человек за бортом» подаётся сигналами:
3071.	3 продолжительных сигнала звонком громкого боя означают:
3072.	7 коротких и 1 продолжительный звук в течение 25-30 сек звонком громкого боя означают:
3073.	Какие судовые документы определяют специальные обязанности членов экипажа судна по тревогам?
3074.	Каждый член экипажа, обнаруживший пожар или его признаки, обязан:
3075.	Где должно храниться снаряжение пожарного ?
3076.	В целях отработки практических действий по борьбе с пожаром на судах (кроме пассажирских) учения проводятся:
3077.	Использовать одновременно воду и пену для тушения пожара:
3078.	Для человека смертельной является концентрация СО:
3079.	Для тушения судовых пожаров применяются огнетушители типов:
3080.	Спасательные жилеты должны храниться:
3081.	В отношении лиц, нарушающих порядок посадки людей в шлюпки или создающих панику, допустимо:
3082.	При ошпаривании кипятком необходимо:
3083.	При закрытом переломе конечности необходимо:
3084.	Для уменьшения потери тепла, находясь в воде, следует:
3085.	Неотложная помощь при солнечном ударе включает в себя:
3086.	Инструктировать наблюдающего о его обязанностях при организации работ в замкнутых пространствах должен:
3087.	Какой ток из перечисленных наиболее опасен для человека (при величине напряжения до 500 В)?
3088.	При поддержке ходового конца якорной цепи или каната запрещается держать руки от барабана механизма ближе :
3089.	При выполнении швартовных операций запрещается:
3090.	Укажите минимальное расстояние от турачки (синтетический трос), на котором необходимо держать руками ходовой конец троса при работе швартовного механизма:

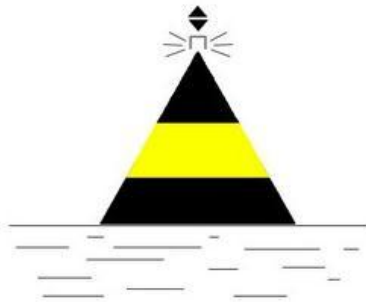
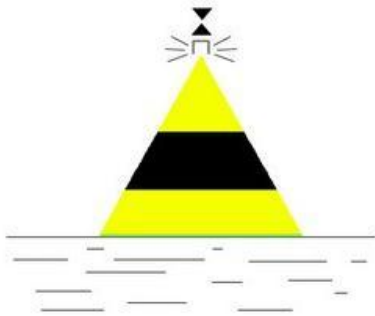
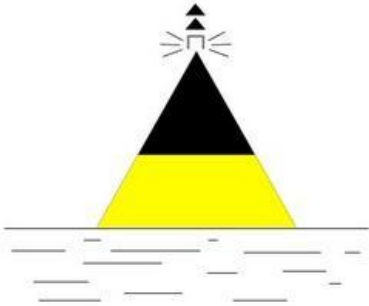
3091.	Приближаться к человеку в воде на дежурной шлюпке рекомендуется:
3092.	Что должен сообщить рулевой помощнику капитана, принимая вахту на руле?
3093.	Во время шлюпочных учений посадка членов экипажа в спасательные шлюпки производится:
3094.	Ответственность за надлежащее несение вахты возлагается на.....
3095.	При обнаружении очага пожара, пробоины, при взрыве, а также при падении человека за борт объявить тревогу обязан.....
3096.	Навигационный знак выставляется 
3097.	Навигационный знак выставляется 
3098.	Навигационный знак выставляется 
3099.	Навигационный знак выставляется

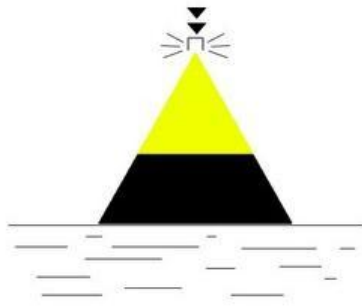

3100.

Навигационный знак выставляется

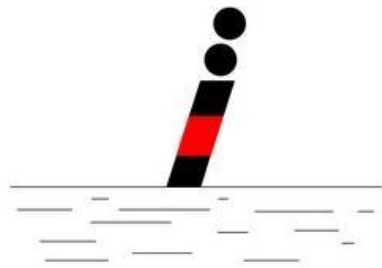

3101.

В ночное время навигационный знак освещается

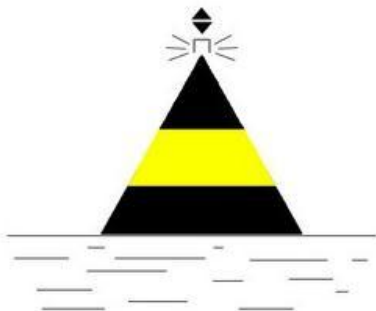

3102.

В ночное время навигационный знак освещается

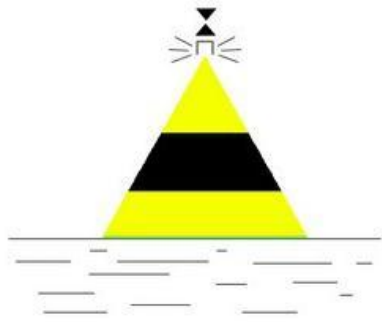

3103. В ночное время навигационный знак освещается

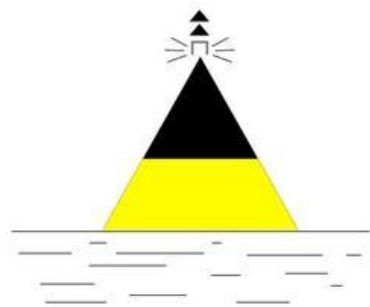

3104. В ночное время навигационный знак освещается

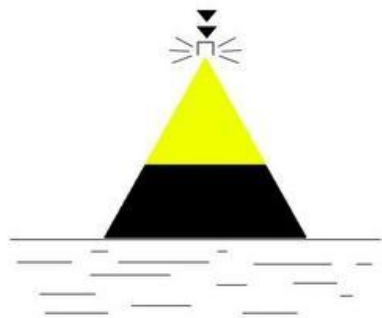

3105. В ночное время навигационный знак освещается

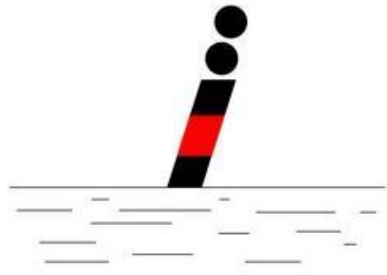

3106.



Навигационный знак обозначает

3107.



Навигационный знак обозначает





3108.



Навигационный знак обозначает

3109.



	Навигационный знак обозначает
3110.	 <p data-bbox="331 528 788 562">Навигационный знак обозначает</p>
3111.	 <p data-bbox="331 916 788 954">Навигационный знак обозначает</p>
3112.	 <p data-bbox="331 1279 788 1317">Навигационный знак обозначает</p>
3113.	 <p data-bbox="331 1648 788 1686">Навигационный знак обозначает</p>
3114.	 <p data-bbox="331 2018 788 2054">Навигационный знак обозначает</p>

3115.



Навигационный знак обозначает

3116.



Навигационный знак обозначает

3117.

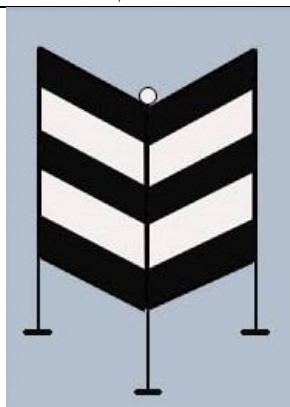

Навигационный знак обозначает

3118.

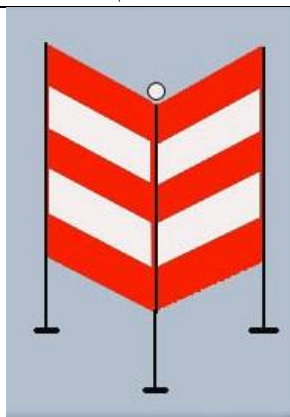

Навигационный знак обозначает

3119.

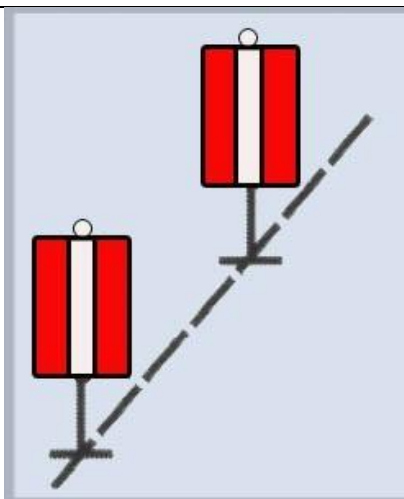

Навигационный знак обозначает

3120.

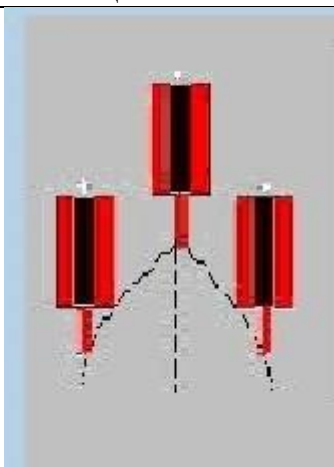

Навигационный знак обозначает

3121.



В ночное время навигационный знак освещается

3122.



В ночное время навигационный знак освещается

3123.



В ночное время навигационный знак освещается

3124.



В ночное время навигационный знак освещается

3125.



В ночное время навигационный знак освещается

3126.





В ночное время навигационный знак освещается

3127.



В ночное время навигационный знак освещается

3128.		В ночное время навигационный знак освещается
3129.		В ночное время навигационный знак освещается
3130.		В ночное время навигационный знак освещается
3131.	Требования, относящиеся к сигнальным огням, должны соблюдаться от захода до восхода солнца	
3132.	Белый или красный огонь, расположенный в диаметральной плоскости судна, излучающий непрерывный свет по дуге горизонта в 225° и установленный таким образом, чтобы этот свет был виден с направления прямо по носу судна до $22,5^\circ$ позади траверза каждого борта называется	
3133.	Условия ограниченной видимости, это условия, при которых	
3134.	В случае падения члена экипажа за борт судна, либо обнаружения человека за бортом судна, член экипажа обязан	
3135.	Зеленый огонь на правом борту и красный огонь на левом борту, каждый из которых должен излучать непрерывный свет по дуге горизонта в $112,5^\circ$ и установленные таким образом, чтобы этот свет был виден с направления прямо по носу судна до $22,5^\circ$ позади траверза соответствующего борта называется	
3136.	Белый огонь, расположенный в кормовой части судна, излучающий непрерывный свет по дуге горизонта в 135° и установленный таким образом, чтобы светить от направления прямо по корме до $67,5^\circ$ в сторону каждого борта называется	
3137.	Белый огонь, расположенный на краю ходового мостика (на борту), излучающий непрерывный свет по дуге горизонта 180° и установленный таким образом, чтобы светить от направления по траверзу 90° в сторону носа и кормы называется	
3138.	Огонь, излучающий непрерывный свет по дуге горизонта в 360° называется	

3139.	Желтый огонь, расположенный в кормовой части судна, излучающий непрерывный свет по дуге горизонта в 135° и установленный таким образом, чтобы светить от направления прямо по корме до 67,5° в сторону каждого борта называется
3140.	Шлюпки судов должны иметь
3141.	Судно, занятое водолазными работами, в темное время суток должно нести
3142.	Судно, терпящее бедствие и/или нуждающееся в помощи, может показывать
3143.	Судоводитель судна, не получивший ответ на свой вызов по УКВ радиосвязи, должен
3144.	В случае неисправности установки УКВ радиосвязи судно (состав)
3145.	Если судном (составом) или плотом поврежден или смещен знак навигационного оборудования, то капитан судна должен
3146.	При плавании в бассейнах разрядов "М" и "О" суда должны иметь дополнительный запас воды под днищем не менее
3147.	Участки ВВП, на которых запрещается расхождение и обгон судов (составов):
3148.	На ВВП запрещается обгон и расхождение с одновременным нахождением на траверзе друг у друга трех судов при ширине судового хода менее ... метров
3149.	На ВВП запрещается полное или частичное пересечение судового хода на расстоянии менее километра от приближающихся судов без согласования взаимных действий, при этом во всех случаях пересечение судового хода должно производиться под углом, близким к прямому
3150.	На ВВП запрещается полное или частичное пересечение судового хода на расстоянии менее 500 метров от приближающихся судов без согласования взаимных действий, при этом во всех случаях пересечение судового хода должно производиться под углом, близким к прямому
3151.	На ВВП запрещается движение судов (составов) и плотов самосплавом
3152.	На ВВП запрещается буксировка судов ошвартованных бортами
3153.	На ВВП запрещается буксировка плавучих кранов с поднятой стрелой, за исключением случаев буксировки плавучих кранов по ВВП с малыми гарантированными габаритами судовых ходов (шириной до 50 метров и радиусом закругления до 500 метров), а также буксировки плавучих кранов, у которых по техническим причинам опускание стрелы невозможно
3154.	На ВВП запрещается расхождение и обгон судов в зоне аварийно-ремонтных работ, заградительных ворот каналов, переправ (при ширине судового хода менее 200 метров), в пролете мостов, а также расхождение судов (за исключением скоростных судов) в пределах 500 метров выше и ниже мостов, если движение судов осуществляется через один пролет
3155.	При плавании судов по ВВП, на которых установлена система разделения движения судно (состав), использующее СРД, должно следовать в соответствующей полосе движения СРД в установленном на ней общем направлении потока движения
3156.	При плавании судов по ВВП, на которых установлена система разделения движения судно (состав), использующее СРД, должно держаться в стороне от линии разделения движения или от зоны разделения движения
3157.	При плавании судов по ВВП, на которых установлена система разделения движения судно (состав), использующее СРД, должно входить в полосу движения

	СРД или покидать полосу движения СРД на конечных участках, при этом судно должно делать это под возможно меньшим углом к общему направлению потока движения
3158.	При плавании судов по ВВП, на которых установлена система разделения движения судно (состав), использующее СРД, должно избегать пересечения полос движения СРД, но если оно вынуждено пересекать полосу движения СРД, то должно делать это, насколько возможно, курсом под прямым углом к общему направлению потока движения
3159.	При плавании судов по ВВП, на которых установлена система разделения движения судно (состав), использующее СРД, должно входить в полосу движения СРД или покидать полосу движения СРД на конечных участках, при этом судно должно делать это под прямым углом к общему направлению потока движения
3160.	При плавании судов по ВВП, на которых установлена система разделения движения судно (состав), использующее СРД, должно избегать пересечения полос движения СРД, но если оно вынуждено пересекать полосу движения СРД, то должно делать это, насколько возможно, под возможно меньшим углом к общему направлению потока движения
3161.	Судно (состав) не должно использовать участок акватории между полосами системы разделения движения и береговой чертой (далее - зона прибрежного плавания), когда оно может безопасно использовать соответствующую полосу движения СРД
3162.	При одновременном подходе судов (составов) сверху и снизу к участку ВВП, который не позволяет осуществлять движение судов (составов) в обоих направлениях одновременно
3163.	В случае, когда по каким-либо причинам расхождение на участке ВВП затруднено, судно (состав), идущее вверх, с момента обнаружения судна (состава), идущего вниз, должно маневрировать таким образом, чтобы расхождение произошло в наиболее удобном месте
3164.	В случае, когда по каким-либо причинам расхождение на участке ВВП затруднено, судно (состав), идущее вниз, с момента обнаружения судна (состава), идущего вверх, должно маневрировать таким образом, чтобы расхождение произошло в наиболее удобном месте
3165.	При одновременном подходе к участку ВВП, на котором запрещается расхождение
3166.	В случае обнаружения в зоне подводного перехода или водозабора выбросов газов, нефтепродуктов или нефтяных пятен:
3167.	Каждое судно должно всегда следовать с безопасной скоростью с тем, чтобы оно могло предпринять действия для предупреждения столкновения и могло быть остановлено в пределах расстояния, требуемого при существующих обстоятельствах и условиях
3168.	Каждое судно должно следовать с безопасной скоростью только когда оно осуществляет расхождение с другими судами
3169.	В случае неуверенности в правильности своих действий, а также в оценке действий других судов судоводитель должен
3170.	Оборот, связанный с пересечением курса приближающегося судна (состава), выполняется

3171.	При пересечении судового хода на встречных курсах расхождение судов может производиться любыми бортами, при этом первым выходит на УКВ радиосвязь и определяет сторону расхождения судоводитель судна, идущего от правого берега
3172.	При пересечении судового хода на встречных курсах расхождение судов может производиться любыми бортами, при этом первым выходит на УКВ радиосвязь и определяет сторону расхождения судоводитель судна, идущего от левого берега
3173.	При одновременном подходе судов к дноуглубительному или дноочистительному снаряду сверху и снизу судно, идущее вверх проходит в первую очередь
3174.	На каком расстоянии до наплавного моста судоводитель должен согласовать свои действия по УКВ радиосвязи?
3175.	При осуществлении буксировки судна под бортом (за исключением случаев буксировки судна под бортом в пределах рейда) буксируемое судно должно находиться с правой стороны судна, осуществляющего буксировку
3176.	При осуществлении буксировки судна под бортом (за исключением случаев буксировки судна под бортом в пределах рейда) буксируемое судно должно находиться с левой стороны судна, осуществляющего буксировку
3177.	В случае невозможности расхождения судов левыми бортами, после согласования судоводителями взаимных действий по УКВ радиосвязи и подачи отмашки с правого борта:
3178.	При расхождении судно (состав), идущее вверх, заблаговременно, а в случае ограниченного по путевым условиям обзора - при визуальном обнаружении встречного судна (состава) должно первым согласовать свои действия с судоводителем этого судна (состава) по УКВ радиосвязи и подать отмашку с левого борта
3179.	При расхождении судно (состав), идущее вниз, заблаговременно, а в случае ограниченного по путевым условиям обзора - при визуальном обнаружении встречного судна (состава) должно первым согласовать свои действия с судоводителем этого судна (состава) по УКВ радиосвязи и подать отмашку с левого борта
3180.	В случае, когда судоводители встречных судов (составов) не смогли установить между собой УКВ радиосвязь:
3181.	В случае, когда судоводителю обгоняющего судна (состава) не удалось установить УКВ радиосвязь с судоводителем обгоняемого судна (состава), он должен:
3182.	Судоводитель обгоняемого судна (состава) должен:
3183.	Движение судов в условиях ограниченной видимости разрешено, если на судне имеется и используется следующее находящееся в исправном состоянии оборудование:
3184.	Судно (состав) при ухудшении видимости, наличии других судов, если условия плавания не обеспечивают безопасность дальнейшего движения судна (состава)
3185.	В условиях ограниченной видимости проход судов и толкаемых составов под мостами разрешается только при следующих условиях:
3186.	Судоводители судов и составов при движении в одном направлении в условиях ограниченной видимости, если они не намерены производить обгон, должны соблюдать между собой безопасную дистанцию, которая должна быть не менее:
3187.	Постановка судна на якорь на судовом ходу разрешена только при следующих условиях:

3188.	Стоянка судов запрещена:
3189.	Дальность видимости белого топового огня на самоходном судне 20 метров и более, при коэффициенте прозрачности атмосферы 0,75, должна быть не менее:
3190.	Дальность видимости красного топового огня на самоходном судне 20 метров и более, при коэффициенте прозрачности атмосферы 0,75, должна быть не менее:
3191.	Дальность видимости бортовых огней на самоходном судне 20 метров и более, при коэффициенте прозрачности атмосферы 0,75, должна быть не менее:
3192.	Звуковой сигнал "Внимание"
3193.	Звуковой сигнал "Изменяю свой курс вправо"
3194.	Звуковой сигнал "Изменяю свой курс влево"
3195.	Звуковой сигнал "Мои движители работают на задний ход"
3196.	Звуковой сигнал "Я намереваюсь остановиться"
3197.	Звуковой сигнал "Предупреждение"
3198.	Звуковой сигнал "Человек за бортом"
3199.	Звуковой сигнал "Прошу увеличить ход"
3200.	Звуковой сигнал "Прошу уменьшить ход"
3201.	Звуковой сигнал "Прошу выйти на связь"
3202.	Звуковой сигнал "Я Вас понял"
3203.	Звуковой сигнал "Запрос на обгон"
3204.	Звуковой сигнал "Обгон разрешен"
3205.	Минимальный запас воды под днищем судна, при глубине судового хода 301 см и более, при песчаном и галечном грунте составляет:
3206.	Минимальный запас воды под днищем судна, при глубине судового хода 301 см и более, при каменистом грунте составляет:
3207.	Минимальный запас по высоте при прохождении судов под мостами, при высоте моста над рабочим (фактическим) уровнем воды от 13,1 м до 16,0 м, на свободных реках и водохранилищах составляет
3208.	Минимальный запас по высоте при прохождении судов под мостами, при высоте моста над рабочим (фактическим) уровнем воды от 13,1 м до 16,0 м, на зарегулированных участках составляет
3209.	Минимальный запас по высоте при прохождении судов под мостами, при высоте моста над рабочим (фактическим) уровнем воды 16,1 и более м, на свободных реках и водохранилищах составляет
3210.	Минимальный запас по высоте при прохождении судов под мостами, при высоте моста над рабочим (фактическим) уровнем воды 16,1 и более м, на зарегулированных участках составляет
3211.	В условиях ограниченной видимости на каналах независимо от ширины судового хода разрешается двухстороннее движение одиночных самоходных судов с механическим двигателем и толкаемых составов, при условиях:
3212.	Транспортные происшествия классифицируются на
3213.	К аварии следует относить
3214.	К аварии следует относить
3215.	В качестве переносных светильников должны быть использованы светильники напряжением:
3216.	Работа двигателей внутреннего сгорания с перегрузкой не более 10 процентов номинальной мощности допускается в течение:
3217.	Использовать на судах переносные электрические отопительные приборы:
3218.	При обнаружении пропусков воды в подводной части корпуса как временная мера могут быть допущены цементные заделки:
3219.	При обнаружении пропусков воды в подводной части корпуса как временная мера могут быть допущены цементные заделки:

3220.	Перед вводом в эксплуатацию судна, подлежащего государственной регистрации, за исключением маломерных, прогулочных и спортивных парусных судов после зимнего или другого длительного отстоя комиссией судовладельца (эксплуатанта) производится проверка готовности судна к эксплуатации. При положительных результатах проверки и после получения судового санитарного свидетельства составляется:
3221.	Отсутствие на судне свидетельства о минимальном составе экипажа является основанием для временного задержания судна
3222.	Отсутствие на судне свидетельства о предотвращении загрязнения окружающей среды с судна является основанием для временного задержания судна
3223.	Отсутствие на судне судовой роли является основанием для временного задержания судна
3224.	Отсутствие на судне судового журнала является основанием для временного задержания судна
3225.	Отсутствие на судне разрешения на судовую радиостанцию (если наличие радиостанции предусмотрено классом судна) является основанием для временного задержания судна
3226.	Отсутствие на судне судового санитарного свидетельства о праве плавания является основанием для временного задержания судна
3227.	Отсутствие на судне свидетельства о классификации является основанием для временного задержания судна
3228.	Отсутствие на судне судового свидетельства об управлении безопасностью является основанием для временного задержания судна
3229.	Отсутствие на судне акта о готовности судна к эксплуатации является основанием для временного задержания судна
3230.	Превышение габаритов судна над гарантированными габаритами судовых ходов в районе эксплуатации судна является основанием для временного задержания судна
3231.	Неисправность авральной и пожарной сигнализации является основанием для временного задержания судна
3232.	Система управления безопасностью, применяемая на судне, должна включать в себя способы связи между работниками судовладельца и экипажем судна
3233.	Система управления безопасностью, применяемая на судне, должна включать в себя порядок действий членов экипажа судна и других работников судовладельца в случае возникновения аварийных ситуаций
3234.	Система управления безопасностью, применяемая на судне, должна включать в себя программы учений экипажа судна по действиям в условиях аварийной ситуации
3235.	Система управления безопасностью, применяемая на судне, должна включать в себя порядок ознакомления членов экипажа судна, принятых на работу или назначенных на судно, со своими обязанностями до выхода судна в рейс
3236.	Система управления безопасностью, применяемая на судне, должна включать в

	себя порядок планирования рейса судна и обеспечения безопасности его плавания
3237.	Система управления безопасностью, применяемая на судне, должна включать в себя меры по обеспечению надежности механизмов, устройств, оборудования судов, в том числе регулярные проверки механизмов, устройств, оборудования, которые не используются постоянно
3238.	Система управления безопасностью, применяемая на судне, должна включать в себя порядок проведения проверок эффективности системы управления безопасностью и при необходимости ее пересмотра
3239.	Система управления безопасностью, применяемая на судне, должна включать в себя расписание проведения судовых работ и распорядок дня на судне
3240.	Система управления безопасностью, применяемая на судне, должна включать в себя порядок приема и передачи сообщений по УКВ радиосвязи
3241.	При подходе судна к регулируемому участку, а также к пункту местонахождения диспетчерской (контрольного пункта), капитан (вахтенный начальник) судна передает по запросу диспетчера информацию о дате и времени выхода судна в рейс из пункта отправления
3242.	При подходе судна к регулируемому участку, а также к пункту местонахождения диспетчерской (контрольного пункта), капитан (вахтенный начальник) судна передает по запросу диспетчера информацию о полагаемом времени прибытия судна в пункт назначения
3243.	При подходе судна к регулируемому участку, а также к пункту местонахождения диспетчерской (контрольного пункта), капитан (вахтенный начальник) судна передает по запросу диспетчера информацию о роде и количестве груза, количестве пассажиров
3244.	При подходе судна к регулируемому участку, а также к пункту местонахождения диспетчерской (контрольного пункта), капитан (вахтенный начальник) судна передает по запросу диспетчера информацию о вынужденной или намеренной остановке судна в пути и ее окончании
3245.	При подходе судна к регулируемому участку, а также к пункту местонахождения диспетчерской (контрольного пункта), капитан (вахтенный начальник) судна передает по запросу диспетчера информацию о повреждении, неисправности или отсутствии знаков навигационного ограждения
3246.	При подходе судна к регулируемому участку, а также к пункту местонахождения диспетчерской (контрольного пункта), капитан (вахтенный начальник) судна передает по запросу диспетчера информацию о неблагоприятной санитарно-эпидемиологической обстановке на судне
3247.	Внешней границей головного шлюза шлюзованного участка бассейна ВВП является граница отдельного шлюза, проходящая с внешней стороны по отношению к шлюзованному участку
3248.	Пассажирские и иные суда, работающие по расписанию, должны пропускаться через шлюз в соответствии с расписанием их движения
3249.	Пропуск через шлюзы и шлюзованные участки ВВП судов осуществляется по заявке, подаваемой судоводителем диспетчеру шлюза не менее чем за ____ часа до предполагаемого подхода судна к границе шлюза или шлюзованного участка

	ВВП
3250.	Суда, следующие на шлюзование, должны иметь
3251.	Допускается совместное шлюзование нефтеналивных судов и составов с нефтью и/или нефтепродуктами, а также их остатками, независимо от температуры вспышки паров
3252.	Допускается совместное шлюзование сухогрузных судов и составов, судов технического флота с нефтеналивными самоходными судами и составами с нефтью и/или нефтепродуктами, а также их остатками, с температурой вспышки паров 60 °С и выше
3253.	Допускается совместное шлюзование пассажирских судов (в том числе скоростных) с сухогрузными судами и составами и судами технического флота
3254.	Допускается совместное шлюзование пассажирских судов (в том числе скоростных) с нефтеналивными самоходными судами и составами с нефтью и/или нефтепродуктами, а также их остатками, с температурой вспышки паров 60 °С и выше
3255.	При движении в подходных каналах шлюзов и межшлюзовых бьефах обгон судов, за исключением случаев обгона водоизмещающих судов скоростными судами
3256.	При прохождении судами причальных стенок и палов обгон судов:
3257.	Выход судов из камеры шлюза при нахождении у причальной стенки или у причальных палов не ошвартованных судов, ожидающих шлюзования
3258.	Минимальный запас по глубине на порогах бетонного шлюза при глубине 250,1 см и более должен составлять см
3259.	Всем радиостанциям на внутренних водных путях запрещается работать на неразрешенных частотах
3260.	Всем радиостанциям на внутренних водных путях запрещается работать с нарушением действующих норм стабильности частоты, ширины полосы излучения и побочных излучений
3261.	Всем радиостанциям на внутренних водных путях запрещается использовать неприисвоенные позывные сигналы
3262.	Вызовы и сообщения о бедствии, срочности и безопасности передаются
3263.	Минимальные высотные габариты надводных переходов в путевой информации даются
3264.	Информация о путевых условиях плавания может передаваться потребителям с использованием проводных линий и радиосвязи
3265.	Свидетельство о минимальном составе экипажа судна выдается судовладельцу органом, осуществляющим государственную регистрацию судов, по заявлению судовладельца в срок не более двух рабочих дней со дня поступления заявления
3266.	Свидетельство о минимальном составе экипажа судна содержит следующую информацию:
3267.	Положение о минимальном составе экипажей самоходных транспортных судов применяется в отношении судов, зарегистрированных в соответствии с Кодексом внутреннего водного транспорта Российской Федерации в одном из реестров судов Российской Федерации, осуществляющих плавание по внутренним водным путям Российской Федерации, в акваториях морских портов и на подходах к ним, а также прибрежное плавание без захода в иностранные порты, за исключением маломерных судов, используемых в некоммерческих целях, прогулочных и

	спортивных парусных судов
3268.	Хранение легковоспламеняющихся материалов в машинном отделении
3269.	Запрещается на судне ношение обуви без задников, в том числе в свободное от вахт время
3270.	До проведения работ в замкнутых помещениях они должны быть провентилированы, а операции по перекачке или перемещению грузов должны быть приостановлены
3271.	Для доступа в замкнутое помещение должны быть открыты не менее двух горловин при их наличии (лазов, люков). Одна из горловин используется для вентиляционных шлангов, систем сжатого воздуха, переносного освещения. Другая горловина предназначена для входа (выхода) людей
3272.	Работа членов экипажа судна в замкнутых помещениях
3273.	В цистернах и танках из-под нефтепродуктов для освещения должны применяться
3274.	Забортные трапы и сходни должны испытываться один раз в ____ лет и также в случае их ремонта
3275.	В месте установки забортного трапа (сходни) должен находиться
3276.	Перед отдачей якорей руководитель работ, кроме того, должен
3277.	Во время отдачи и подъема якорей следует находиться на расстоянии не ближе _____ м в стороне от линии движения якорь-цепи
3278.	При креплении канатов из синтетических материалов на кнехты следует накладывать не менее _____ шлагов
3279.	Смена постельного белья на судах должна проводиться не реже 1 раза в календарных дней
3280.	Используемые дезинфицирующие и моющие средства, предназначенные для уборки и дезинфекции транспортных средств и объектов транспортной инфраструктуры, и их запасы должны храниться в отдельных помещениях (шкафах), исключающих открытый доступ
3281.	Хранение дезинфицирующих средств в жилых и общественных помещениях, помещениях для хранения, приготовления и приема пищи не допускается
3282.	Свидетельство о праве плавания под Государственным флагом Российской Федерации выдается
3283.	Свидетельство о праве собственности на судно выдается
3284.	Администрациями бассейнов внутренних водных путей, согласно ст. 14 Кодекса внутреннего водного транспорта, выдаются следующие документы
3285.	Свидетельство о праве собственности на судно может находиться у собственника. На судне должна находиться его копия, заверенная у нотариуса
3286.	Свидетельство о праве собственности на судно может находиться у судовладельца. На судне должна находиться его копия, заверенная судовладельцем
3287.	Свидетельство о праве собственности на судно может находиться у собственника. На судне должна находиться его копия, заверенная органом, выдавшим этот документ
3288.	Мерительное свидетельство выдается на судно
3289.	ФАУ Российский Речной Регистр, согласно ст. 14 Кодекса внутреннего водного

	транспорта, выдаются следующие документы
3290.	Свидетельство о минимальном составе экипажа судна выдается
3291.	Свидетельство о предотвращении загрязнения окружающей среды с судна выдается
3292.	Судовой журнал, машинный журнал (для судна с механическим двигателем, эксплуатируемого членами экипажа судна без совмещения должностей) должны быть зарегистрированы
3293.	Разрешение на судовые радиостанции выдается
3294.	Судовое санитарное свидетельство о праве плавания выдается
3295.	Свидетельство о классификации судна выдается
3296.	Судовой журнал хранится на судне в течение ____ лет со дня внесения в него последней записи
3297.	Разрешение на судовые радиостанции выдается на срок не более ____ лет
3298.	Мерительное свидетельство выдается на срок не более 5 лет
3299.	Свидетельство о классификации судна выдается на срок не более 5 лет
3300.	Судовой ход - это часть внутреннего водного пути, предназначенная для движения судов и обозначенная навигационными знаками или иным способом
3301.	Судно - это самоходное или несамоходное плавучее сооружение, предназначенное для использования в целях судоходства, в том числе судно смешанного (река - море) плавания, паром, дноуглубительный и дноочистительный снаряды, плавучий кран и другие технические сооружения подобного рода
3302.	Плавучий объект - это несамоходное плавучее сооружение
3303.	Навигационно-гидрографическое обеспечение условий плавания судов по внутренним водным путям, за исключением участков пограничных зон Российской Федерации, осуществляется
3304.	Название судна наносится
3305.	Государственная регистрация судов внутреннего плавания осуществляется
3306.	В состав экипажа судна входят
3307.	К судовой команде относятся
3308.	Капитан судна обязан оказать помощь любому лицу, терпящему бедствие на воде
3309.	В случае смерти, болезни или иной причины, препятствующих капитану судна выполнять свои служебные обязанности
3310.	К командному составу судна относятся
3311.	Капитан наливного судна, осуществляющих перевозки опасных грузов, включая судно, буксирующее либо толкающее другие наливные несамоходные суда, осуществляющие перевозки опасных грузов, с главными двигателями мощностью более чем ____ киловатт, также должен иметь свидетельство об аттестации капитана судна внутреннего плавания
3312.	Назначение членов экипажа судна осуществляется судовладельцем только с согласия капитана судна
3313.	Подготовка судна к плаванию является обязанностью судовладельца
3314.	Администрация бассейна внутренних водных путей для обеспечения безопасности судоходства, помимо прочих функций, осуществляет в бассейне внутренних водных путей
3315.	Капитан судна является представителем судовладельца
3316.	Администрация бассейна внутренних водных путей для обеспечения безопасности

	судоходства, помимо прочих функций, осуществляет в бассейне внутренних водных путей
3317.	Документ о соответствии разработанной и применяемой судовладельцем системы управления безопасностью требованиям Кодекса внутреннего водного транспорта выдается
3318.	Классификация и освидетельствование судов и плавучих объектов на внутренних водных путях Российской Федерации осуществляется
3319.	Государственный портовый контроль за судами и плавучими объектами на внутренних водных путях осуществляется
3320.	Инспектор государственного портового контроля, прибывший на борт судна с целью осуществления проверки должен предъявить
3321.	Ответственность за столкновение двух судов, произошедшее в районе обязательной лоцманской проводки по вине лоцмана одного из столкнувшихся судов, несет
3322.	Отношение L/H (длины судна к высоте борта) характеризует
3323.	Отношение В/Т (ширины корпуса к осадке) характеризует
3324.	Отношение L/B (длины корпуса к ширине) характеризует
3325.	Отношение H/T (высота борта к осадке) характеризует
3326.	Способность судна, наклонённого действием внешних сил, возвращаться к состоянию равновесия после прекращения воздействия этих сил, это
3327.	Способность судна после затопления части отсеков оставаться на плаву, сохранять остойчивость и запас плавучести, это
3328.	При переходе из морской воды в пресную осадка судна
3329.	При переходе из пресной воды в морскую осадка судна
3330.	Запас плавучести определяется
3331.	Продольная балка, идущая по днищу в ДП и являющаяся основной продольной связью, это
3332.	Продольная балка, идущая по днищу параллельно ДП, это
3333.	Продольная балка, идущая под палубой в ДП или параллельно ДП, это
3334.	Продольная балка, идущая по борту, это
3335.	Поперечная балка, идущая по днищу, это
3336.	Поперечная балка, идущая под палубой, это
3337.	Поперечная балка, идущая по борту, это
3338.	Крайний к борту пояс палубного настила, это
3339.	Верхний пояс бортовой обшивки, это
3340.	Стойка, обеспечивающая поддержание палубы или платформы, это
3341.	Передняя конструктивная часть корпуса, это
3342.	Кормовая конструктивная часть корпуса, это
3343.	На судах используются следующие системы набора корпуса
3344.	Горизонтальное перекрытие, расположенное внутри корпуса судна по всей длине (ширине) судна, это
3345.	Горизонтальное перекрытие, расположенное внутри корпуса судна, простирающееся по длине (ширине) на несколько отсеков, это
3346.	Горизонтальное перекрытие, расположенное по всей длине и ограничивающее корпус снизу, это
3347.	Вертикальное перекрытие, расположенное по всей длине и ограничивающее корпус с бортов судна, это
3348.	Расстояние между двумя соседними шпангоутами называется
3349.	Судно обладает положительной остойчивостью, если метацентр относительно центра тяжести расположен
3350.	При полном заполнении днищевых балластных танков, исключают появление

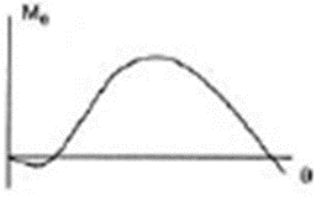
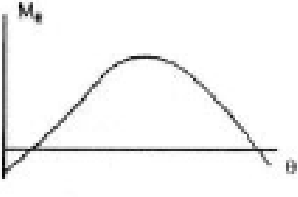
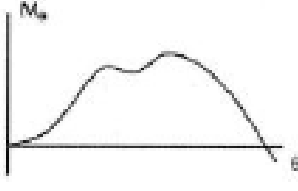
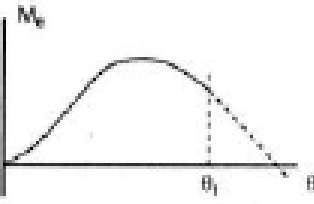
	свободной поверхности жидкого груза, поперечная остойчивость
3351.	Чем выше расположен буксирный гак над центром тяжести судна, тем плечо кренящего момента будет
3352.	 <p>Для какого типа судна характерна данная диаграмма статической остойчивости?</p>
3353.	 <p>Для какого типа судна характерна данная диаграмма статической остойчивости?</p>
3354.	 <p>Для какого типа судна характерна данная диаграмма статической остойчивости?</p>
3355.	 <p>Для какого типа судна характерна данная диаграмма статической остойчивости?</p>
3356.	Как называется угол между линией истинного курса и линией пути судна, обусловленный влиянием ветра?
3357.	Что измеряется ручным анемометром?
3358.	Какую величину измеряют барометром?
3359.	Затяжное течение – это течение, направленное
3360.	Перекаты бывают следующих типов
3361.	Распределение влекомых донных наносов по ширине и длине реки связано
3362.	На перекатных участках состав и расположение плавучих навигационных знаков определяется в зависимости от
3363.	Лудой называется
3364.	Термин «майдан» обозначает
3365.	Свальное течение – это течение, направленное
3366.	Прижимное течение – это течение, направленное к
3367.	Стрежнем реки называется
3368.	В меженный период средняя скорость течения больше
3369.	В период половодья при повышении уровня воды гребень переката
3370.	В формировании гряд участвуют
3371.	Наибольшая неравномерность распределения скоростей по ширине реки

	наблюдается
3372.	Термин «половодье» означает
3373.	К искусственным навигационным препятствиям относятся
3374.	К искусственным судоходным водным объектам относятся
3375.	От значения скорости судна перед началом выполнения маневра «циркуляция» зависит величина
3376.	Двухвинтовые суда с внутренним вращением винтов по сравнению с наружным вращением винтов обладают маневренными качествами
3377.	Для удержания на курсе приводящегося к ветру судна рулевой орган необходимо переложить
3378.	Для удержания на курсе уваливающегося по ветру судна рулевой орган необходимо переложить
3379.	Для уменьшения просадки судна при движении по течению подходу к гребню переката необходимо
3380.	В целях уменьшения диаметра циркуляции при движении по течению оборот начинают
3381.	Если судно уваливается по ветру, то для уменьшения потребной акватории, оборот следует выполнять носом
3382.	Торможение – процесс остановки судна путём
3383.	При швартовке судна к борту другого судна, стоящего у причала
3384.	На судах, оборудованных поворотными насадками с отдельным управлением (автономным приводом) при режиме работы движителей «враздрай» максимальная угловая скорость поворота обеспечивается в том случае, если насадки переложены
3385.	Судно входит в установившийся период циркуляции при изменении первоначального курса на
3386.	При наличии крена судно стремится
3387.	Дифферент на нос
3388.	Рулевая сила зависит от
3389.	Величина угла крена на циркуляции зависит от
3390.	Величина приращения осадки судна при крене зависит от
3391.	Приближаясь к крутому повороту при движении по течению необходимо

**Квалификационные свидетельства по следующим должностям:
боцман; рулевой; матрос**

№	Формулировка вопроса
3392.	<p>Что такое смычка якорной цепи?</p> 
3393.	Как маркируются смычки якорь-цепи?



3394. Калибром якорь-цепи называется:

3395. Что такое контрфорс?

3396. Что такое вертлюг?

3397. Что означает команда «Якорь встал»?

3398. Что означает команда «Якорь чист»?

3399. Что такое панер?

3400. Как называется этот якорь?



3401. Как называется этот якорь?



3402. Для чего применяется узел «восьмерка»?

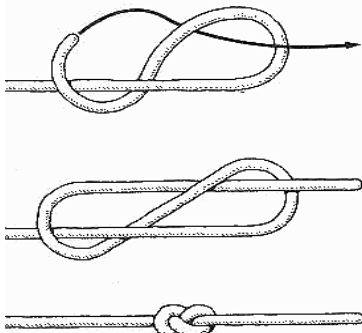

3403. Для чего применяется «простой штык»?

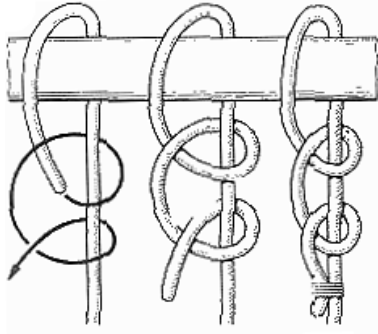

3404. Сваечный узел применяется:

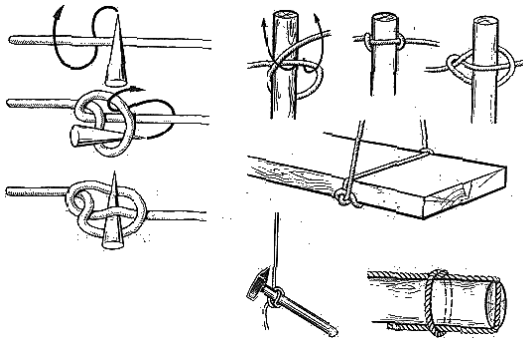

3405. Гачный узел применяется:

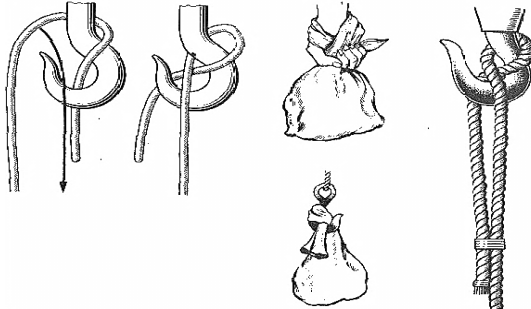

3406. Для чего применяется прямой узел?

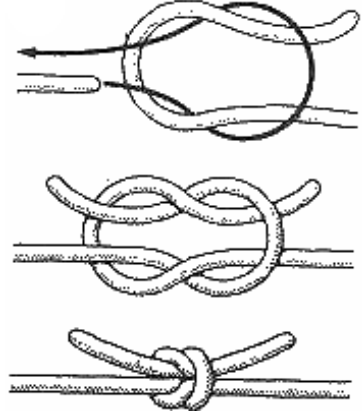

3407. Стопорный узел применяется:

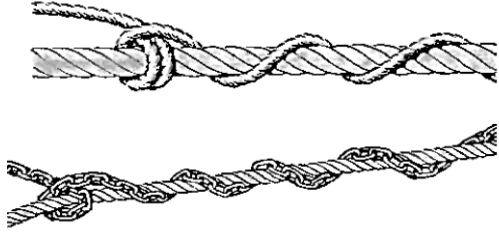
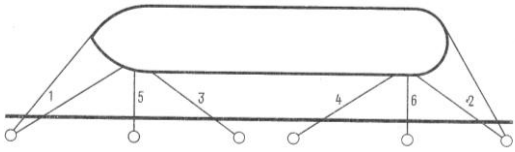
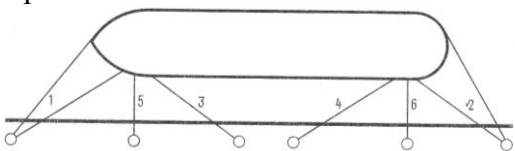
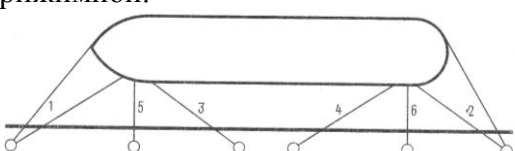
	
3408.	По каким признакам различают виды тросов?
3409.	Как измеряется толщина стального троса?
3410.	Что называется разрывным усилием троса?
3411.	Как правильно крепится швартов на кнехте?
3412.	Осмотр и выбраковка капроновых канатов транзитных судов должны производиться один раз в:
3413.	<p>Укажите, какой цифрой на рисунке обозначен швартовный трос судна – носовой продольный.</p> 
3414.	<p>Укажите, какой цифрой на рисунке обозначен швартовный трос судна – кормовой шпринг.</p> 
3415.	<p>Укажите, какой цифрой на рисунке обозначен швартовный трос судна – носовой прижимной.</p> 
3416.	Какие из перечисленных терминов относятся к швартовному устройству судна?
3417.	В состав швартовного устройства не входят:
3418.	Укажите недостатки синтетических тросов:
3419.	Швартов – это:
3420.	Какой руль называют небалансирным?
3421.	Какой руль называют балансирным?
3422.	Какой руль называют полубалансирным?
3423.	Буксирные кнехты и битенги служат:
3424.	Как называется это устройство?



3425. Как называется это устройство?







3426. Как на судне называют это отверстие?



3427. Как называется это устройство?



3428. Как называется это устройство?

	
3429.	<p>Как называется это устройство?</p> 
3430.	<p>Как называется это устройство?</p> 
3431.	<p>Блоками называются:</p> 
3432.	<p>Укажите основные категории, на которые подразделяют грузы:</p>
3433.	<p>На грузовой марке над горизонтальной линией в нос от круга наносится буква, обозначающая:</p>

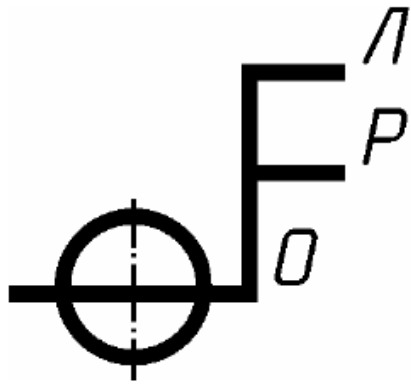

3434. Горизонтальная линия, пересекающая круг грузовой марки является линией:

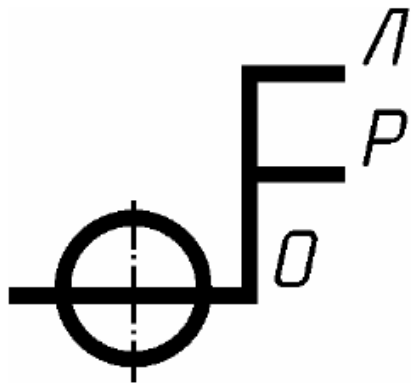

3435. К главным размерениям корпуса судна относятся:

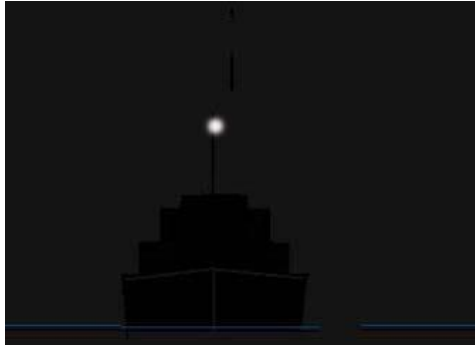

3436. Навигационные огни какого судна (состава) Вы наблюдаете?



3437. Навигационные огни какого судна (состава) Вы наблюдаете?

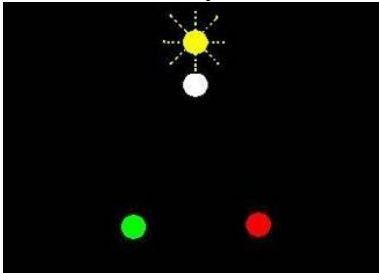
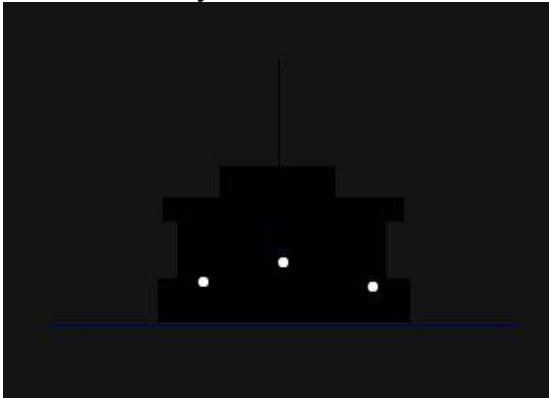
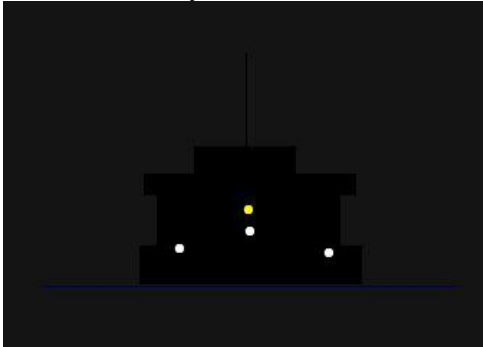

3438. Назовите тип судна?

		
3439.	<p>Назовите тип судна?</p> 	
3440.	<p>Назовите тип судна?</p> 	
3441.	<p>Назовите тип судна?</p> 	
3442.	<p>Назовите тип судна?</p> 	

3443. Назовите тип судна?



?

3444. Назовите тип судна?



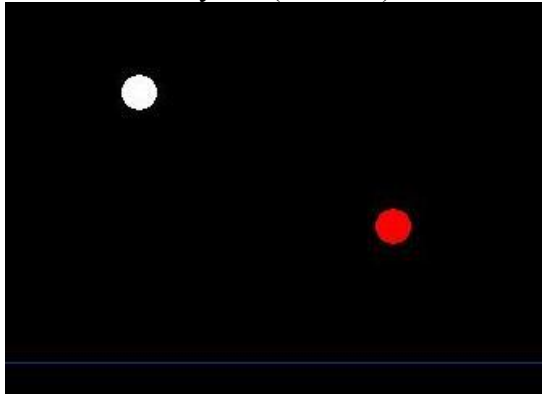

3445. Назовите тип судна (состава)?

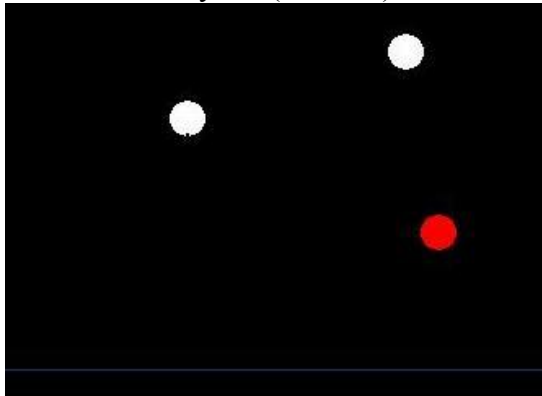

3446. Назовите тип судна (состава)?

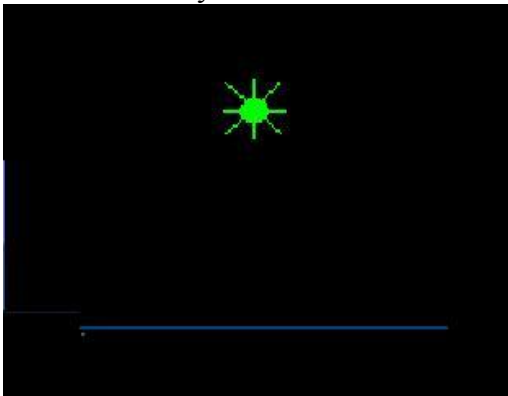

3447. Назовите тип судна (состава)

		
3448.	<p>Назовите тип судна?</p> 	
3449.	<p>Назовите тип судна?</p> 	
3450.	Истинный курс – это:	
3451.	Курс судна измеряется в градусах от __ до __°.	
3452.	Курсовой угол отсчитывается от __ до __°.	
3453.	Счет пеленгов идет в направлении:	
3454.	Основными расписаниями по организации службы на судах являются:	
3455.	Каждый член экипажа должен иметь каютную карточку, в которой указывается:	
3456.	Сигнал общесудовой тревоги:	
3457.	В каких случаях объявляется общесудовая тревога?	
3458.	Кто на судне объявляет общесудовую тревогу?	
3459.	Тревога «человек за бортом» подаётся сигналами:	
3460.	3 продолжительных сигнала звонком громкого боя означают:	
3461.	7 коротких и 1 продолжительный звук в течение 25-30 сек звонком громкого боя означают:	
3462.	Какие судовые документы определяют специальные обязанности членов экипажа судна по тревогам?	
3463.	Каждый член экипажа, обнаруживший пожар или его признаки, обязан:	
3464.	Где должно храниться снаряжение пожарного ?	
3465.	В целях отработки практических действий по борьбе с пожаром на судах (кроме	

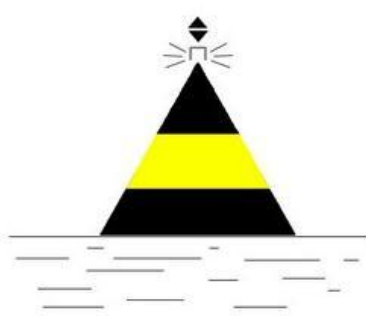
	пассажижирских) учения проводятся:
3466.	Использовать одновременно воду и пену для тушения пожара:
3467.	Для человека смертельной является концентрация СО:
3468.	Для тушения судовых пожаров применяются огнетушители типов:
3469.	Спасательные жилеты должны храниться:
3470.	В отношении лиц, нарушающих порядок посадки людей в шлюпки или создающих панику, допустимо:
3471.	При ошпаривании кипятком необходимо:
3472.	При закрытом переломе конечности необходимо:
3473.	Для уменьшения потери тепла, находясь в воде, следует:
3474.	Неотложная помощь при солнечном ударе включает в себя:
3475.	Инструктировать наблюдающего о его обязанностях при организации работ в замкнутых пространствах должен:
3476.	Какой ток из перечисленных наиболее опасен для человека (при величине напряжения до 500 В)?
3477.	При поддержке ходового конца якорной цепи или каната запрещается держать руки от барабана механизма ближе :
3478.	При выполнении швартовных операций запрещается:
3479.	Укажите минимальное расстояние от турачки (синтетический трос), на котором необходимо держать руками ходовой конец троса при работе швартовного механизма:
3480.	Приближаться к человеку в воде на дежурной шлюпке рекомендуется:
3481.	Что должен сообщить рулевой помощнику капитана, принимая вахту на руле?
3482.	Во время шлюпочных учений посадка членов экипажа в спасательные шлюпки производится:
3483.	Ответственность за надлежащее несение вахты возлагается на.....
3484.	При обнаружении очага пожара, пробоины, при взрыве, а также при падении человека за борт объявить тревогу обязан.....
3485.	Навигационный знак выставляется 
3486.	Навигационный знак выставляется

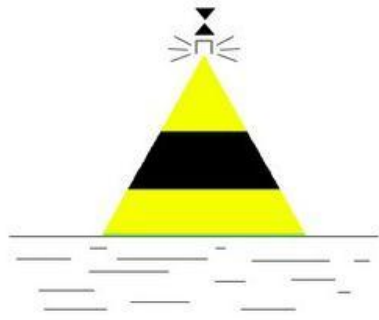

3487. Навигационный знак выставляется

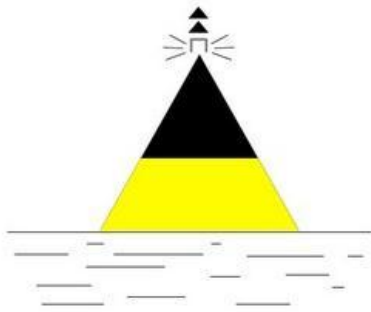

3488. Навигационный знак выставляется

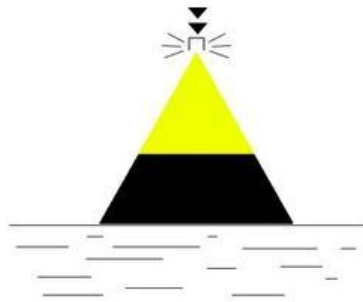

3489. Навигационный знак выставляется

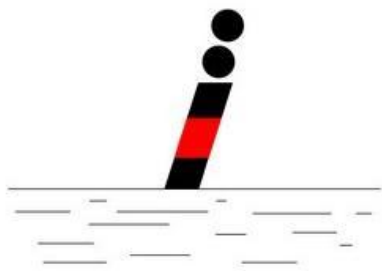

3490. В ночное время навигационный знак освещается

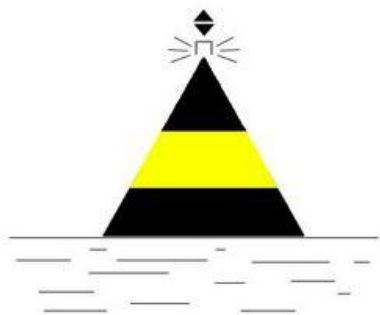

3491. В ночное время навигационный знак освещается

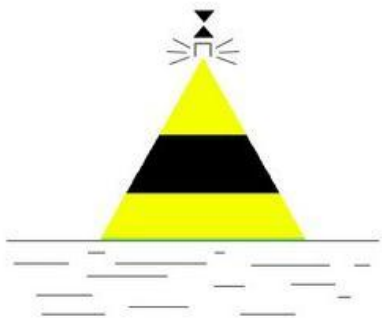

3492. В ночное время навигационный знак освещается

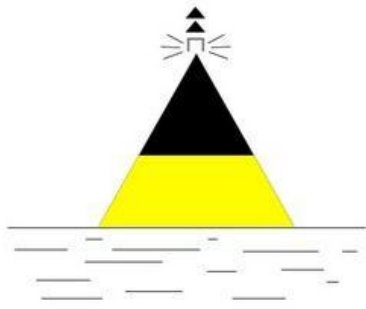

3493.

В ночное время навигационный знак освещается

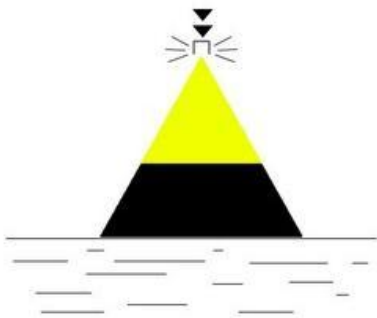

3494.

В ночное время навигационный знак освещается

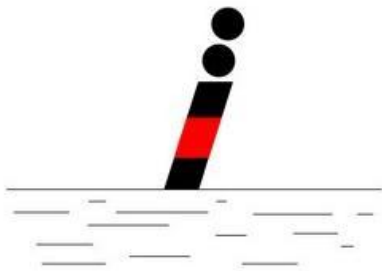





3495.





Навигационный знак обозначает



3496.

Навигационный знак обозначает

		
3497.	Навигационный знак обозначает 	
3498.	Навигационный знак обозначает 	
3499.	Навигационный знак обозначает 	
3500.	Навигационный знак обозначает 	
3501.	Навигационный знак обозначает	

		
3502.	Навигационный знак обозначает 	
3503.	Навигационный знак обозначает 	
3504.	Навигационный знак обозначает 	
3505.	Навигационный знак обозначает 	
3506.	Навигационный знак обозначает	

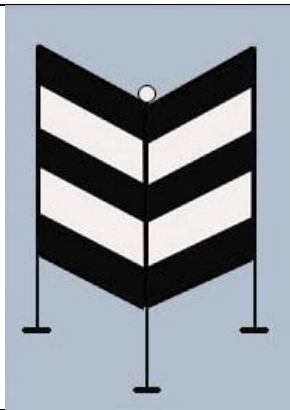

3507. Навигационный знак обозначает

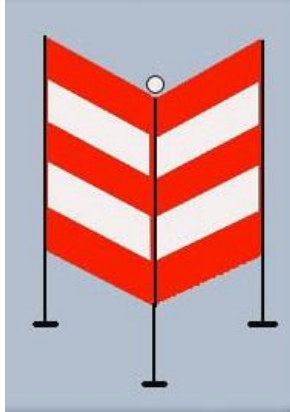



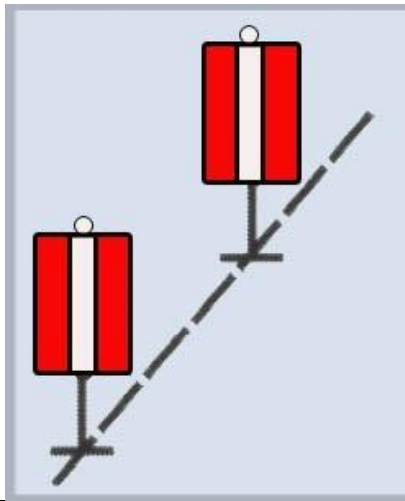

3508. Навигационный знак обозначает

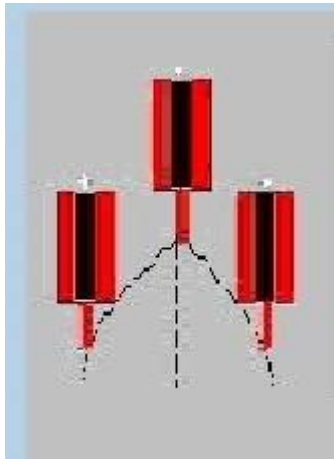





3509. Навигационный знак обозначает



3510. В ночное время навигационный знак освещается

		
3511.	<p>В ночное время навигационный знак освещается</p> 	
3512.	<p>В ночное время навигационный знак освещается</p> 	
3513.	<p>В ночное время навигационный знак освещается</p> 	
3514.	<p>В ночное время навигационный знак освещается</p> 	
3515.	<p>В ночное время навигационный знак освещается</p>	

		
3516.	<p>В ночное время навигационный знак освещается</p> 	
3517.	<p>В ночное время навигационный знак освещается</p> 	
3518.	<p>В ночное время навигационный знак освещается</p> 	
3519.	<p>В ночное время навигационный знак освещается</p> 	
3520.	<p>Требования, относящиеся к сигнальным огням, должны соблюдаться от захода до восхода солнца</p>	

3521.	Белый или красный огонь, расположенный в диаметральной плоскости судна, излучающий непрерывный свет по дуге горизонта в 225° и установленный таким образом, чтобы этот свет был виден с направления прямо по носу судна до 22,5° позади траверза каждого борта называется
3522.	Условия ограниченной видимости, это условия, при которых
3523.	В случае падения члена экипажа за борт судна, либо обнаружения человека за бортом судна, член экипажа обязан
3524.	Зеленый огонь на правом борту и красный огонь на левом борту, каждый из которых должен излучать непрерывный свет по дуге горизонта в 112,5° и установленные таким образом, чтобы этот свет был виден с направления прямо по носу судна до 22,5° позади траверза соответствующего борта называется
3525.	Белый огонь, расположенный в кормовой части судна, излучающий непрерывный свет по дуге горизонта в 135° и установленный таким образом, чтобы светить от направления прямо по корме до 67,5° в сторону каждого борта называется
3526.	Белый огонь, расположенный на краю ходового мостика (на борту), излучающий непрерывный свет по дуге горизонта 180° и установленный таким образом, чтобы светить от направления по траверзу 90° в сторону носа и кормы называется
3527.	Огонь, излучающий непрерывный свет по дуге горизонта в 360° называется
3528.	Желтый огонь, расположенный в кормовой части судна, излучающий непрерывный свет по дуге горизонта в 135° и установленный таким образом, чтобы светить от направления прямо по корме до 67,5° в сторону каждого борта называется
3529.	Судно, терпящее бедствие и/или нуждающееся в помощи, может показывать
3530.	Участки ВВП, на которых запрещается расхождение и обгон судов (составов):
3531.	При одновременном подходе судов (составов) сверху и снизу к участку ВВП, который не позволяет осуществлять движение судов (составов) в обоих направлениях одновременно
3532.	При одновременном подходе к участку ВВП, на котором запрещается расхождение
3533.	В случае неуверенности в правильности своих действий, а также в оценке действий других судов судоводитель должен
3534.	Когда два судна с механическим двигателем идут пересекающимися курсами так, что может возникнуть опасность столкновения, судоводитель, который наблюдает другое судно со стороны своего правого борта, должен уступить ему дорогу
3535.	Постановка судна на якорь на судовом ходу разрешена только при следующих условиях:
3536.	Звуковой сигнал "Внимание"
3537.	Звуковой сигнал "Изменяю свой курс вправо"
3538.	Звуковой сигнал "Изменяю свой курс влево"
3539.	Звуковой сигнал "Мои движители работают на задний ход"
3540.	Звуковой сигнал "Я намереваюсь остановиться"
3541.	Звуковой сигнал "Предупреждение"
3542.	Звуковой сигнал "Человек за бортом"
3543.	Звуковой сигнал "Прошу увеличить ход"
3544.	Звуковой сигнал "Прошу уменьшить ход"
3545.	Звуковой сигнал "Прошу выйти на связь"
3546.	Звуковой сигнал "Я Вас понял"
3547.	Звуковой сигнал "Запрос на обгон"
3548.	Звуковой сигнал "Обгон разрешен"
3549.	Транспортные происшествия классифицируются на
3550.	Суда, следующие на шлюзование, должны иметь

3551.	Всем радиостанциям на внутренних водных путях запрещается работать на неразрешенных частотах
3552.	Вызовы и сообщения о бедствии, срочности и безопасности передаются
3553.	Хранение легковоспламеняющихся материалов в машинном отделении
3554.	Запрещается на судне ношение обуви без задников, в том числе в свободное от вахт время
3555.	Работа членов экипажа судна в замкнутых помещениях
3556.	В месте установки забортного трапа (сходни) должен находиться
3557.	Мерительное свидетельство выдается на срок не более 5 лет
3558.	Свидетельство о классификации судна выдается на срок не более 5 лет
3559.	Название судна наносится
3560.	В состав экипажа судна входят
3561.	К судовой команде относятся
3562.	Отношение L/H (длины судна к высоте борта) характеризует
3563.	Отношение В/Т (ширины корпуса к осадке) характеризует
3564.	Отношение L/B (длины корпуса к ширине) характеризует
3565.	Отношение H/T (высота борта к осадке) характеризует
3566.	Способность судна, наклонённого действием внешних сил, возвращаться к состоянию равновесия после прекращения воздействия этих сил, это
3567.	Способность судна после затопления части отсеков оставаться на плаву, сохранять остойчивость и запас плавучести, это
3568.	Колебательные движения около положения равновесия, совершаемые свободно плавающим на поверхности воды судном, это
3569.	При переходе из морской воды в пресную осадка судна
3570.	При переходе из пресной воды в морскую осадка судна
3571.	Запас плавучести определяется
3572.	Центр тяжести судна, это
3573.	Центр величины, это
3574.	Виды качки
3575.	Продольная балка, идущая по днищу в ДП и являющаяся основной продольной связью, это
3576.	Продольная балка, идущая по днищу параллельно ДП, это
3577.	Продольная балка, идущая под палубой в ДП или параллельно ДП, это
3578.	Продольная балка, идущая по борту, это
3579.	Поперечная балка, идущая по днищу, это
3580.	Поперечная балка, идущая под палубой, это
3581.	Поперечная балка, идущая по борту, это
3582.	Крайний к борту пояс палубного настила, это
3583.	Верхний пояс бортовой обшивки, это
3584.	Стойка, обеспечивающая поддержание палубы или платформы, это
3585.	Передняя конструктивная часть корпуса, это
3586.	Кормовая конструктивная часть корпуса, это
3587.	На судах используются следующие системы набора корпуса
3588.	Горизонтальное перекрытие, расположенное внутри корпуса судна по всей длине (ширине) судна, это
3589.	Горизонтальное перекрытие, расположенное внутри корпуса судна, простирающееся по длине (ширине) на несколько отсеков, это
3590.	Горизонтальное перекрытие, расположенное по всей длине и ограничивающее

	корпус снизу, это
3591.	Вертикальное перекрытие, расположенное по всей длине и ограничивающее корпус с бортов судна, это
3592.	Расстояние между двумя соседними шпангоутами называется
3593.	Что измеряется ручным анемометром?
3594.	Какую величину измеряют барометром?
3595.	К искусственным навигационным препятствиям относятся
3596.	К искусственным судоходным водным объектам относятся
3597.	Для удержания на курсе приводящегося к ветру судна рулевой орган необходимо переложить
3598.	Для удержания на курсе уваливающегося по ветру судна рулевой орган необходимо переложить
3599.	Для уменьшения просадки судна при движении по течению подходу к гребню переката необходимо
3600.	Торможение – процесс остановки судна путём

**Квалификационные свидетельства по следующим должностям:
Моторист**

№	Формулировка вопроса
3601.	Буква «С» в условном обозначении двигателя по ГОСТ 10150-2014 означает:
3602.	Буква «П» в условном обозначении двигателя по ГОСТ 10150-2014 означает:
3603.	Какая буква в условном обозначении двигателя по ГОСТ 10150-2014 соответствует двигателю, не являющемуся тронковым?
3604.	Какое обозначение двигателя по ГОСТ 10150-2014 соответствует двигателю, работающему на генератор?
3605.	Степень сжатия - это:
3606.	Рабочий объем цилиндра - это:
3607.	Какова последовательность процессов, составляющих рабочий цикл дизеля?
3608.	Какое количество поршневых колец соответствует лучшему с точки зрения механической эффективности двигателю?
3609.	Для увеличения угла опережения подачи топлива топливную кулачную шайбу следует:
3610.	Продолжите фразу: Каждый двигатель с агрегатным наддувом имеет...
3611.	Топливная кулачная шайба двигателя 6ЧРН32/48 на торцевой поверхности имеет 180 зубцов. На сколько градусов поворота коленчатого вала изменится угол опережения подачи топлива при "перекатывании" шайбы на один зуб?
3612.	В каком порядке происходит смазывание указанных подшипников?
3613.	Какое из перечисленных утверждений является истинным?
3614.	Продолжите фразу: Максиметр служит для...

3615.	Какое утверждение не является истинным?
3616.	Как повлияет на давление сжатия вязкость судового маловязкого топлива при использовании его в качестве замены дизельного топлива при питании двигателя?
3617.	Чем опасен уход двигателя в "разнос"?
3618.	Какой элемент двигателя управляет цикловой подачей топлива?
3619.	Опережение открытия выпускного клапана позволяет...
3620.	Раннее открытие впускного клапана позволяет...
3621.	Затягивание пружины, которой нагружена игла форсунки, приведет к...
3622.	Как называется механизм, участвующий в передаче мощности вращением, позволяющий повысить частоту вращения выходного вала?
3623.	Назовите устройство, служащее для передачи вращения за счет действия силы трения скольжения?
3624.	У редукторов какого типа входной и выходной валы всегда соосны?
3625.	Для восприятия какого вида нагружения (деформации) служат призонные болты?
3626.	<p>На каком из рисунков присутствует обозначение трубной резьбы?</p>
3627.	Какой из приборов может быть использован для измерения температуры?
3628.	Какой из приборов может быть использован для измерения среднего по времени давления в цилиндре дизеля?
3629.	Продолжите фразу: Раскеп коленчатого вала – это...
3630.	Наиболее точно оценить степень загрязнения фильтра системы смазывания позволяет ...
3631.	Назовите деталь, которая предотвращает самоотворачивание корончатой гайки шатунного болта
3632.	Крышки цилиндров современных дизелей выполняются, как правило, четырехклапанными. Это позволяет ...
3633.	На стыке каких тактов четырехтактного дизеля с наддувом происходит процесс продувки?

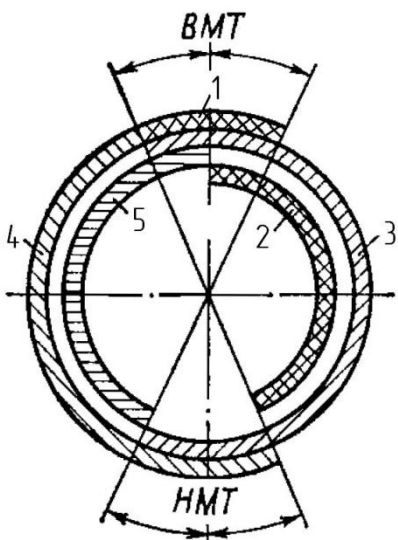
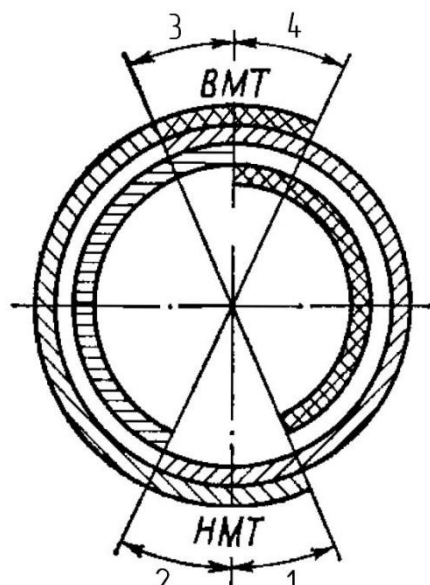
3634.	Могут ли плунжерные пары ТНВД двигателя левой модели устанавливаться на двигатель правой модели?
3635.	Как влияет на температуру конца сжатия закоксовывание поршневых колец в канавках поршня?
3636.	Как влияет на давление конца сжатия закоксовывание поршневых колец в канавках поршня?
3637.	<p>На рисунке изображена круговая диаграмма цикла четырехтактного дизеля. Сопоставьте цифрам, которыми отмечены области на диаграмме, процессы происходящие в цилиндре двигателя.</p>  <p>The diagram shows a circular p-v diagram for a four-stroke diesel cycle. The vertical axis represents pressure (p) and the horizontal axis represents volume (V). The cycle consists of four processes: compression (1-2), combustion/expansion (2-3), exhaust (3-4), and intake (4-1). The crank angle markers ВМТ (Top Dead Center) and НМТ (Bottom Dead Center) are shown. Five numbered regions are marked: 1 is the area under the compression curve; 2 is the area under the expansion curve; 3 is the area under the exhaust curve; 4 is the area under the intake curve; and 5 is the area between the compression and expansion curves.</p>
3638.	<p>На рисунке изображена круговая диаграмма цикла четырехтактного дизеля. Дайте определение углам, отмеченным, на диаграмме, сопоставив определения цифрам.</p>  <p>The diagram is similar to the previous one but with four numbered angles: 1 is the angle between the intake and compression processes; 2 is the angle between the compression and expansion processes; 3 is the angle between the expansion and exhaust processes; and 4 is the angle between the exhaust and intake processes. ВМТ and НМТ are also marked.</p>
3639.	Втулки высокооборотных двигателей изготовлены из...
3640.	По каким параметрам определяется пригодность к дальнейшей эксплуатации шатунных болтов?
3641.	Укажите правильный порядок действий при запуске двигателя

3642.	Наддув двигателей имеет целью...
3643.	Если в цилиндр впрыснуть меньше топлива
3644.	Причиной черного цвета выпускных газов двигателя является
3645.	Подогрев топлива перед подачей в двигатель...
3646.	Охлаждение наддувочного воздуха применяется...
3647.	Система смазывания двигателя служит для...
3648.	Давление конца сжатия воздуха в цилиндре можно измерить максиметром или индикатором, для чего необходимо...
3649.	Низкое давление конца сжатия воздуха в одном из цилиндров свидетельствует...
3650.	Проворот коленчатого вала сжатым воздухом перед пуском двигателя («продувка») имеет целью...
3651.	Вскрытие картерных люков после остановки двигателя разрешается...
3652.	При срабатывании сигнализации по превышению допустимой температуры воды на выходе из двигателя следует...
3653.	Длительная работа на малых нагрузках...
3654.	Надежным способом остановки двигателя при его уходе «в разнос» является...
3655.	Предельный регулятор предназначен...
3656.	Загрязнение фильтрующих элементов в системе смазывания вызовет (в сравнении с исправным состоянием)...
3657.	Прорыв фильтрующих элементов в системе смазывания вызовет (в сравнении с исправным состоянием)...
3658.	Регулировка форсунок и замена их во время работы дизеля...
3659.	Влияют ли тепловые зазоры в газораспределительном механизме на моменты открытия и закрытия клапанов?
3660.	В первом цилиндре четырехтактного шестицилиндрового двигателя с порядком работы цилиндров 1 — 5 — 3 — 6 — 2 — 4 осуществляется такт сжатия, какой такт осуществляется в 6-м цилиндре
3661.	Какой из двигателей может не иметь клапанов газораспределения (впускных/выпускных)?
3662.	Ход поршня - это...
3663.	Какая буква/сочетание букв в условном обозначении двигателя по ГОСТ будет соответствовать двигателю, имеющему реверс-редукторную передачу?
3664.	Какой ход поршня имеет двигатель марки 6 ЧНСП 18/22?
3665.	Такт - это...
3666.	Продолжите фразу: Топливо-воздушная смесь в дизеле образуется...
3667.	Продолжите фразу:

	Топливо-воздушная смесь в дизеле воспламеняется...
3668.	Что в двигателе преобразует возвратно-поступательное движение поршня во вращательное движение коленчатого вала?
3669.	Сколько градусов поворота коленчатого вала составляет продолжительность рабочего цикла четырехтактного двигателя?
3670.	Сколько градусов поворота коленчатого вала составляет продолжительность рабочего цикла двухтактного двигателя?
3671.	Какой из перечисленных терминов не относится к элементам поршня?
3672.	Что в двигателе служит для управления моментами открытия и закрытия впускных и выпускных клапанов?
3673.	В случае объединения станины и блока цилиндров при изготовлении в единую деталь, эта деталь будет называться ...
3674.	Какие детали двигателя внутреннего сгорания относятся к числу основных подвижных?
3675.	Элементы какой детали двигателя внутреннего сгорания носят название "верхняя головка", "стержень", "нижняя головка"?
3676.	Какой из перечисленных терминов не относится к элементам коленчатого вала?
3677.	Дюритовое соединение трубопроводов представляет собой ...
3678.	Какое утверждение является верным?
3679.	Малый тепловой зазор в клапанах газораспределения прогретого двигателя будет приводить ...
3680.	Какие из перечисленных пар трения можно отнести к прецизионным?
3681.	С помощью чего в дизеле с воздушным пуском задается очередность подачи пускового воздуха в цилиндры?
3682.	Какое утверждение является верным?
3683.	Что характеризуется цетановым числом?
3684.	В соответствии с ГОСТ 17479.1-2015 моторное масло имеет обозначение "М-14-Д ₂ ". Какой символ в данном обозначении указывает на то, что применение масла рекомендовано в дизелях?
3685.	В соответствии с ГОСТ 17479.1-2015 моторное масло имеет обозначение "М-8-В1". На что в данном обозначении указывает число 8?
3686.	Маховик служит ...
3687.	Возможно ли существование рядного трехцилиндрового дизеля?
3688.	Возможно ли существование рядного пятицилиндрового дизеля?
3689.	Возможно ли существование рядного семицилиндрового дизеля?
3690.	Как изменятся пусковые качества двигателя, поршневые кольца которого закоксованы?

3691.	Какое утверждение является верным?
3692.	Создатель двигателя, являющегося прообразом <i>современных</i> судовых двигателей - ...
3693.	Лубрикаторная система смазывания используется ...
3694.	Выпускные коллекторы каких судовых дизелей выполняются охлаждаемыми?
3695.	Какой сигнал установлен для общесудовой тревоги?
3696.	Какой сигнал установлен для тревоги "Человек за бортом"?
3697.	Какой сигнал установлен для шлюпочной тревоги?
3698.	В каких случаях объявляется общесудовая тревога?
3699.	В каких случаях объявляется шлюпочная тревога?
3700.	Кем объявляется шлюпочная тревога?
3701.	Кем объявляется тревога "Человек за бортом"?
3702.	Кем объявляется общесудовая тревога?
3703.	На судне запрещается ...
3704.	Шпация - это...
3705.	Шпигат - это...
3706.	Шпиль - это...
3707.	Шпангоут - это...
3708.	Стрингер - это...
3709.	Пиллерс - это...
3710.	Подволоок - это...
3711.	Клюз - это...
3712.	Кнехты - это...
3713.	Комингс - это...
3714.	Планширь - это...
3715.	Фальшборт - это...
3716.	Битенг - это...
3717.	Бимсы - это...
3718.	Форпик - это...
3719.	Киль - это...
3720.	С помощью какого приспособления коренная смычка якорной цепи закрепляется к корпусу судна?
3721.	Контрфорс - это ...

3722.	Вьюшка – это ...
3723.	Остойчивость – это ...
3724.	Плавучесть – это ...
3725.	Непотопляемость – это ...
3726.	Как называется прибор главного распределительного щита, который служит для измерения силы тока?
3727.	Как называется прибор главного распределительного щита, который служит для измерения напряжения?
3728.	Как называется прибор главного распределительного щита, который служит для измерения сопротивления изоляции?
3729.	Как называется прибор главного распределительного щита, который служит для измерения электрической мощности?
3730.	Какова величина частоты переменного тока, применяемого в отечественных электросетях?

**Квалификационные свидетельства по следующим должностям:
Лебедчик**

№	Формулировка вопроса
3731.	Разрешается переносить береговой кабель, находящийся под напряжением, переезжать через него без устройства специальных переездов, заваливать, допускать вмерзание его в лед и грунт
3732.	Основными расписаниями по организации службы на судах являются: - штатное расписание; - расписание по заведованиям; - расписание вахт и судовых работ; - распорядок дня на судне на ходу и стоянке; - расписание по тревогам; - расписание по приборкам
3733.	Земснаряд – это плавсредство, назначение которого состоит в перекачивании размытого грунта (пульпы) посредством мощного насоса по трубопроводу на заданное расстояние – в трюм или на берег
3734.	Из чего состоит земснаряд: основные узлы: грунтозаборное устройство, всасывающий трубопровод, грунтовой насос, напорный трубопровод, агрегаты для перемещения грунтозаборного устройства; вспомогательное оборудование: корпус земснаряда, подъемные и опускающие механизмы, вспомогательные насосы для подачи чистой воды, энергетические установки; оборудование для безопасности и производительности: система управления, контрольно-измерительная аппаратура, отопительные, вентиляционные, противопожарные устройства, системы оповещения, освещения и связи.
3735.	Что запрещается на судне? 1. курить в не отведенных для этого местах, а также во время тревог и учений 2. выносить вещи с судна без разрешения вахтенного помощника капитана 3. перевозить на судне без разрешения капитана судна посторонних лиц, их груз и

	<p>багаж, а также груз, принадлежащий членам экипажа судна</p> <p>4. отвлекать лиц, несущих вахту</p> <p>5. устанавливать на источниках света, видимых снаружи, цветные абажуры либо закрывать источник света цветными шторами в темное время суток</p> <p>6. выбрасывать за борт мусор, пищевые отходы</p> <p>7. играть в азартные игры</p> <p>8. приносить и употреблять наркотические вещества</p>
3736.	Насосом называется гидравлическая машина, в которой механическая энергия приводного двигателя преобразуется в потенциальную и кинетическую энергию потока рабочей жидкости, протекающей через его проточную часть.
3737.	Механизмы, имеющие наряду с цепной звездочкой турачку, а в некоторых случаях и барабан, называются якорно-швартовными
3738.	Грузовое устройство представляет собой комплекс конструкций и механизмов, предназначенных для грузовых операций с перевозимыми грузами.
3739.	Преобразовательное устройство предназначено для преобразования вида электроэнергии (переменного тока в постоянный или наоборот) и ее регулирования (электромашинные, тиристорные, частотные и другие преобразователи
3740.	Свайный аппарат состоит из двух толстостенных труб, расположенных на равном расстоянии от оси корпуса земснаряда. Опуская и поднимая попеременно правую и левую сваи, а так же используя носовые папильонажные лебедки, землесос, шаг за шагом, перемещается по руслу водоема.
3741.	Когда спускается Государственный флаг РФ?
3742.	Кому подчиняется первый помощник командира?
3743.	Чьи указания выполняет вахтенный лебедчик?
3744.	Какая конструкция защищает шестерни оперативных лебедок?
3745.	К несению вахты допускаются лица, получившие отдых длительностью не менее..?
3746.	При отсоединении приемника электрической энергии от судовой сети необходимо?
3747.	При отсутствии постоянного освещения рабочее место оснащают переносным освещением напряжением не выше?
3748.	Для чего используются оперативные становые лебедки земснаряда?
3749.	Для чего используются оперативные боковые лебедки земснаряда?
3750.	Что означает сигнал: три продолжительных сигнала звонком громкого боя (продолжительность сигнала 5 - 6 секунд), сигнал повторяется 3 - 4 раза?
3751.	Действие при тушении горящего электрооборудования?
3752.	Машинные тали, тельферы и др. грузоподъемные средства должны испытываться не реже одного раза в год на статическую нагрузку, превышающую расчетную на...?
3753.	Периодичность проведения очередного освидетельствования механизмов якорно-швартовных устройств Регистром?
3754.	Какие коммутационные аппараты относятся к аппаратам автоматического управления?
3755.	Для чего предназначен главный распределительный щит?
3756.	Какой способ рабочих перемещений земснаряда при тросовом папильонировании указан на рисунке под буквой "б"?

3757.	Продолжительность проведения сердечно-легочной реанимации составляет не более.....минут?
3758.	Какой механизм указан на рисунке под номером 13?
3759.	Поперечная балка, идущая по борту, это?
3760.	Укажите рисунок, где указан способ нижнего подъема с принудительной регулируемой посадкой сваи?
3761.	Укажите требования, предъявляемые к сбору мусора на судне?
3762.	К работам на высоте относятся все судовые работы на расстоянии __ от палубы, воды, настила?
3763.	Расход красок в граммах на 1 м ² поверхности определяется?
3764.	Укажите процентное соотношение лопнувших проволочек на длине 8 диаметров, при котором запрещается использование грузовых строп?
3765.	Нанесение грунтовки производится в соответствии с...?
3766.	При работе с канатами из синтетических материалов запрещается находиться и держать руки ближе чем __ от турачек, кнехтов, блоков?
3767.	Основные обязанности вахтенного лебедчика
3768.	Какие общие требования предъявляются к расположению оперативных лебедок на палубе земснаряда?
3769.	В соответствии с какими документами должна осуществляться организация обеспечения живучести судна?

3770.	Какие средства индивидуальной защиты для обслуживания электрооборудования должны быть на судне?
3771.	В общем случае в состав якорного устройства входят следующие составные части?
3772.	Каким образом удерживается выбранный якорь?
3773.	Укажите основные режимы работы электропривода палубных механизмов?
3774.	Чем характеризуется удовлетворительная работа сальникового уплотнения?
3775.	Как определить появление подсосов на всасывающем пульпопроводе?
3776.	Продолжительность проведения сердечно-легочной реанимации составляет не более.....минут?
3777.	Механические методы остановки кровотечения- это ...?
3778.	Какие элементы относятся к швартовному устройству судна?
3779.	Каковы причины повышения или понижения уровня воды в водоуказательном приборе?
3780.	Каким способом перемещается земснаряд по поверхности воды?
3781.	Каковы правила пользования спасательным кругом?

**Квалификационные свидетельства по следующим должностям:
Электрик судовой**

№	Вопрос
3782.	За правильность использования по назначению судового электрооборудования, включая подготовку к действию, ввод и вывод из действия и соблюдения допустимых режимов работы отвечают лица, использующие электрооборудование.
3783.	Все судовые кабельные сети необходимо осматривать не реже одного раза в ...
3784.	Исправность аварийного освещения необходимо проверять ...
3785.	Синхроскоп выполняет измерение и отображение...
3786.	У синхронных генераторов с контактными кольцами и щетками необходимо периодически менять полярность колец для обеспечения ...
3787.	Включать и выключать автономно работающие трансформаторы можно:
3788.	Ваттметр выполняет измерение и отображение...
3789.	Во время подготовки к действию электрооборудования необходимо:
3790.	В каких случаях запрещается использовать контрольно-измерительные приборы, применяемые при эксплуатации электрооборудования? Если ...
3791.	Стрелочный амперметр выполняет измерение и отображение значения...
3792.	Техническое обслуживание распределительных устройств должно производиться при ...
3793.	Во время заряда аккумуляторов необязательно вести наблюдение за ...
3794.	В процессе работы синхронных генераторов, имеющих кольца и щетки, происходит изнашивание щеток. Замена щеток производится при износе

	примерно ... их длины.
3795.	Стрелочный вольтметр выполняет измерение и отображение...
3796.	Следует систематически проверять правильность положения стрелок измерительных приборов, установленных на распределительных устройствах. Стрелки отключенных приборов:
3797.	В аккумуляторах не допускается оголение пластин. При этом уровень электролита необходимо поддерживать выше верхнего края пластин
3798.	Для измерения значения линейного напряжения необходимо подключить два провода вольтметра:
3799.	В каком режиме должен работать измерительный трансформатор тока?
3800.	Для измерения значения фазного напряжения необходимо подключить два провода вольтметра:
3801.	Значения линейного напряжения при симметричной нагрузке отличается от значения фазного напряжения в...
3802.	Выбор автоматического выключателя выполняется по следующим параметрам:
3803.	Автоматический выключатель с максимальным расцепителем предназначен для отключения электрической цепи при...
3804.	Автоматический выключатель с комбинированным расцепителем может применяться для отключения электрической цепи при...
3805.	Автоматический выключатель с комбинированным и независимым расцепителем может выполнять отключение электрической цепи...
3806.	При выборе кабеля необходимо проверить на соответствие:
3807.	Фазометр выполняет измерение и отображение...
3808.	Верно ли утверждение? Единицей измерения активной мощности является вольт.
3809.	Верно ли утверждение? Металлические части электрического оборудования, не находящиеся под напряжением, но с которыми возможно соприкосновение персонала в эксплуатационных условиях, работающих от напряжений свыше 42 В должны быть заземлены.
3810.	Тестовое напряжение мегаомметра, при измерении сопротивления изоляции судового оборудования и кабелей с номинальным напряжением до 500 В, должно иметь значение ... В.
3811.	Назначением синхронного генератора является преобразование ...
3812.	Назначением выпрямителя является преобразование ...
3813.	Назначением инвертора является преобразование ...
3814.	Единицей измерения частоты напряжения является ...
3815.	К палубным механизмам относятся:
3816.	Необходимо выбрать <u>неправильные</u> ответы. В рулевой рубке судна могут находиться следующие приборы и устройства:

3817.	К вспомогательным системам главного двигателя не относится:
3818.	Возможна ли замена контактора переменного тока на контактор постоянного тока?
3819.	Возможна ли замена контактора постоянного тока на контактор переменного тока?
3820.	Время от момента выдачи сигнала на запуск аварийного дизель-генератора до готовности к приему 100 % нагрузки должно быть не более ... с.
3821.	В аварийном режиме работы электростанции от переходных источников электроэнергии без подзарядки должны получать питание аварийный потребитель - ... в течении ...
3822.	Переносной инструмент без усиленной изоляции должен иметь значение напряжения питания переменного тока, не превышающее ... В.
3823.	Какая цветовая маркировка шин и неизолированных проводов, относящихся к разным фазам, соответствует прямой последовательности чередования фаз – АВС:
3824.	Необходимо выбрать <u>неверный</u> вариант ответа. Защита силовой цепи синхронных генераторов должна предусматривать:
3825.	Верно ли утверждение? Фазное напряжение всегда больше линейного.
3826.	Укажите правильную схему подключения трансформатора тока.
3827.	Укажите названия синхронных генераторов переменного тока, указанных на рисунке, для следующей последовательности: - щеточный генератор с самовозбуждением; - генератор с возбуждением от машины постоянного тока с параллельным возбуждением; - бесщеточный генератор с самовозбуждением; - генератор с возбуждением от машины с постоянными магнитами.
3828.	Электрооборудование, устанавливаемое на открытых палубах, не заливаемые волной, должно иметь степень защиты не ниже IP...
3829.	Необходимо заполнить пропуск. На судах, как правило, применяют трехфазные силовые трансформаторы с ... охлаждением.
3830.	Необходимо выбрать <u>неверный</u> вариант ответа. При судовых электромонтажных работах наиболее часто используют судовые кабели следующих марок:
3831.	Возможна ли установка автоматического выключателя постоянного тока в сеть переменного тока?
3832.	Возможна ли установка автоматического выключателя переменного тока в сеть постоянного тока?
3833.	В каких случаях допускается отключение средств дистанционного или автоматического ввода в действие и переход на ручное управление

	автоматизированных генераторных агрегатов (ГА)?
3834.	В качестве датчиков углов рассогласования поворота валов судовых механизмов применяются...
3835.	Какие документы на судне определяют служебные (должностные) обязанности судового персонала в аварийных ситуациях?
3836.	Необходимо выбрать <u>неправильный</u> ответ. Основными достоинствами применения в системах автоматики автотрансформаторов вместо двухобмоточных трансформаторов являются:
3837.	Выберите условно-графические обозначения полупроводниковых приборов, представленных на рисунке, в следующей последовательности: <ul style="list-style-type: none"> - диод Шоттки; - тиристор; - стабилитрон; - диод.
3838.	Укажите условно-графические обозначения полупроводниковых транзисторов, представленных на рисунке в следующей последовательности: <ul style="list-style-type: none"> - биполярный; - биполярный с изолированным затвором (IGBT); - с управляющим каналом (полевой); - с индуцированным каналом (МОП); - со встроенным каналом (МОП).
3839.	Укажите назначение датчиков электрических и неэлектрических величин, представленных на рисунке, в следующей последовательности: <ul style="list-style-type: none"> - резистор с изменяемым сопротивлением в зависимости от температуры (терморезистор); - резистор с изменяемым сопротивлением в зависимости от напряжения (варистор); - датчик электромагнитной индукции (магниторезистор); - датчик механических деформаций и перемещений (тензорезистор).
3840.	Каково назначение нулевой блокировки (защиты) электроприводов?
3841.	Каково назначение электротепловых реле в схемах электроприводов переменного тока?
3842.	Какая из автоматических защит отключает один из двух параллельно работающих генераторных агрегатов в случае прекращения подачи топлива?
3843.	До какого момента подаются звуковые сигналы аварийно-предупредительной сигнализации?
3844.	До какого момента работает визуальная индикация аварийно-предупредительной

	сигнализации?
3845.	Звуковые приборы авральной сигнализации должны устанавливаться:
3846.	Какой измерительный механизм используется в счетчике активной энергии?
3847.	Аналого-цифровой преобразователь информационно-измерительной системы обеспечивает преобразование:
3848.	Что относится к дополнительным изолирующим средствам защиты в установках с напряжением до 1000 В?
3849.	В каких случаях возникает опасность поражения электрическим током?
3850.	<p>Укажите названия электрических машин по условно-графическим обозначениям, представленным на рисунке, используемых в системах автоматики, в следующей последовательности:</p> <ul style="list-style-type: none"> - трехфазный сельсин; - вращающийся трансформатор; - тахогенератор постоянного тока; - исполнительный асинхронный двигатель; - однофазный сельсин.  <p style="text-align: center;">а) б) в) г) д)</p>
3851.	Система дистанционного автоматизированного управления (ДАУ) главными двигателями обеспечивает:
3852.	Для возврата в рабочее состояние схемы дистанционного управления при срабатывании защиты необходимо ...
3853.	Мощность основного рулевого привода должна быть достаточной для перекладки руля (поворотных насадок) на угол от ... одного борта до ... другого борта за время не более ...
3854.	Подготовка электрооборудования для заводского ремонта, исходя из логической последовательности, должна выполняться в следующем порядке:
3855.	Предостерегающие надписи о наличии оборудования высокого напряжения с указанием его величины должны находиться:
3856.	Давление циркуляционного масла относительно давления охлаждающей воды маслоохладителя должно быть:

3857.	Прием нагрузки вспомогательным двигателем при его пуске с помощью дистанционного управления (ДУ):
3858.	При дистанционном управлении (ДУ) электроприводом на пульте обязательно должны быть:
3859.	Автоматизированные системы котельных установок обязательно должны иметь:
3860.	В случае отклонения регулируемых параметров за установленные пределы проверять работу регуляторов и изменять их настройку допускается только с разрешения ...
3861.	Для набора активной мощности генератора, работающего параллельно с судовой сетью необходимо:
3862.	Вводный противопожарный инструктаж проводится для:
3863.	Периодичность повторных противопожарных инструктажей составляет ...
3864.	Верно ли утверждение? Плановый инструктаж по охране труда на судне выполняется каждые 2 месяца.
3865.	Работодатель <u>не имеет</u> права требовать от работника исполнения трудовых обязанностей в случае:
3866.	Переключение управления главной энергетической установкой с одного поста на другой выполняется:
3867.	Для управления главными механизмами из ходового мостика обязательно устанавливается:
3868.	Работа машинного телеграфа должна сопровождаться:
3869.	Двусторонняя переговорная связь устанавливается между:
3870.	Система возбуждения и автоматика управления гребной электрической установкой (ГЭУ) должны защищать электродвигатели от:
3871.	Верно ли утверждение? Автономный аварийный источник электрической энергии должен быть установлен на каждом судне.
3872.	В качестве аварийного источника электрической энергии может использоваться:
3873.	При переводе электрического питания с судового на береговое необходимо проверить:
3874.	Какой из вариантов не является методом обнаружения неисправности:
3875.	Современные системы автоматического диагностирования могут выполнять:
3876.	Верно ли утверждение? Задачей технического обслуживания электрооборудования является восстановление его работоспособности и исправности.
3877.	Задачей ремонта электрооборудования является:
3878.	При возникновении аварийной ситуации судовой персонал должен выполнить следующее:
3879.	К опасным и аварийным ситуациям на судне можно отнести:

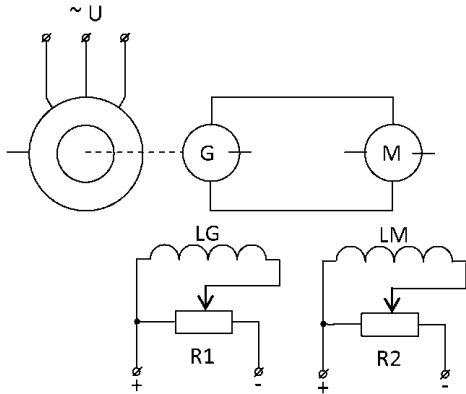
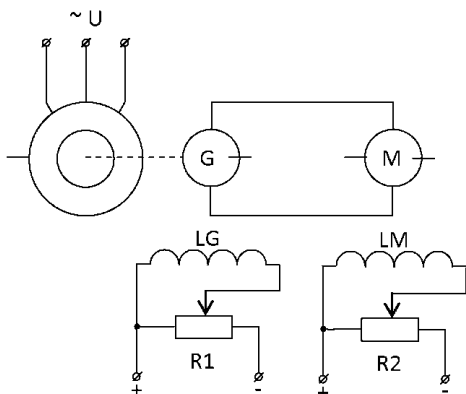
3880.	Какие действия необходимо предпринять при внезапном падении давления и повышении температуры?
3881.	Предписанные законодательством требования пожарной безопасности на судах должны исполнять:
3882.	Каким способом следует включать трехфазный асинхронный двигатель с паспортными данными по напряжению $U_{Y/\Delta}=380/220$ В в сеть с линейным напряжением 220 В, чтобы он работал на естественной характеристике?
3883.	Что необходимо сделать для увеличения скорости вращения двигателя постоянного тока независимого возбуждения?
3884.	Что необходимо сделать для изменения направления вращения двигателя постоянного тока независимого возбуждения?
3885.	<p>Как изменится скорость вращения двигателя постоянного тока при перемещении ползунка R1 влево:</p> 
3886.	<p>Как изменится скорость вращения двигателя постоянного тока при перемещении ползунка R2 вправо?</p> 
3887.	В течение, какого времени электрический привод рулевого устройства должен обеспечивать непрерывную (многократную) перекладку руля с борта на борт для каждого агрегата при максимальной скорости переднего хода судна и осадке по грузовую ватерлинию, мин?
3888.	В течение, какого минимального времени электрические приводы якорного и швартовного механизмов, после 30- минутной работы при номинальной нагрузке,

	должны обеспечивать возможность стоянки под током электрического двигателя при номинальном напряжении для якорных механизмов, в случае применения электрических двигателей переменного тока с короткозамкнутым ротором?
3889.	К чему приведет отключение питания обмотки возбуждения двигателя постоянного тока независимого возбуждения при сохранении питания обмотки якоря?
3890.	Верно ли выражение, согласно правилам Российского Речного Регистра? Снижение напряжения электромагнита тормозного устройства на 30 % от номинального, при нагретом состоянии его обмотки, должно вызывать затормаживание вала?
3891.	На отходящих линиях от распределительных щитов, питающих электрические двигатели мощностью свыше 0,5 кВт, должны устанавливаться устройства:
3892.	На каких из приведенных схем, реализована нулевая защита (блокировка)?
3893.	Какие из перечисленных вариантов уменьшения скорости вращения асинхронного двигателя существуют?
3894.	Какой вариант управления электродвигателем реализует схема, приведенная на рисунке:
3895.	Какой вариант управления электродвигателем реализует схема, приведенная на рисунке:
3896.	Какой вариант управления электродвигателем реализует схема, приведенная на рисунке:
3897.	Каким образом подается тревога при оставлении судна?
3898.	Какие виды защит предусмотрены в указанной схеме?
3899.	В цепях питания электрических приводов пожарных насосов <u>не должны</u> устанавливаться устройства защиты:
3900.	Нулевая защита <u>не должна</u> устанавливаться в схемах следующих электроприводов...
3901.	Каким образом подается общесудовая тревога на судне?
3902.	Каковы причины короткого замыкания в свинцово-кислотных аккумуляторах?
3903.	Какие работы нужно выполнить при проведении технического обслуживания № 2 судовых генераторов?
3904.	В Правилах технической эксплуатации судовых технических средств и конструкций приведены нормы сопротивления изоляции электрооборудования для...
3905.	Каким прибором производится измерение сопротивления изоляции обмоток при ремонте и техническом обслуживании электрических машин?
3906.	Какое техническое обслуживание необходимо произвести при сильном искрении под щетками машины постоянного тока?
3907.	По какой причине напряжение и ток вторичной обмотки трансформатора, включенного в сеть, равны нулю?

3908.	По какой причине на выходе синхронного генератора, при его раскручивании до номинальных оборотов, значение напряжения составляет несколько вольт?
3909.	В щелочных аккумуляторах пониженная емкость является следствием...
3910.	Что в первую очередь необходимо выполнить, при срабатывании защиты по перегрузке электрической машины, для возврата ее в рабочее состояние?
3911.	Какой параметр электрической машины, при ее эксплуатации, необходимо периодически контролировать, чтобы не допустить ее выхода из строя?
3912.	При неисправном состоянии электрооборудования должна быть вывешена предупредительная табличка следующего содержания...
3913.	Легкое круговое искрение щеток, на поверхности коллектора перескакивают искры со щеток одного полюса на щетки другого полюса, свидетельствует о загрязнении коллектора.
3914.	Каковы могут быть причины неисправности электрической машины, если при ровной поверхности коллектора наблюдается потемнение коллектора (кольца), при этом щетки искрят?
3915.	Номинальные напряжения на выводах потребителей переносного инструмента и переносных пультов управления не должны превышать значений :
3916.	Сопоставьте характеристики технического состояния электрооборудования, находящегося в эксплуатации, с точки зрения сопротивления изоляции, оцененного как... а) Хорошее; б) Удовлетворительное в) Неудовлетворительное из предложенных вариантов: 1) Если сопротивление изоляции меньше предельно допустимого значения; 2) Если сопротивление изоляции меньше нормального значения, но равно или больше предельно допустимого значения; 3) Если сопротивление изоляции не меньше нормального значения; в соответствующей последовательности:
3917.	В каких пределах должна быть величина удельного нажатия щеток судовых электрических машин?
3918.	Какова минимальная рекомендуемая периодичность технического обслуживания электрических машин без разборки для перечисленного оборудования.
3919.	Каким образом подается тревога «Человек за бортом»?
3920.	К наиболее часто встречающимся повреждениям якорных обмоток машин постоянного тока относятся:
3921.	Что относится к основным изолирующим средствам защиты в установках с

	напряжением до 1000 В?
3922.	Реверсирование синхронного гребного электродвигателя в гребной электрической установке переменного тока производится ...
3923.	При техническом обслуживании с разборкой судовое электрооборудование должно вскрываться и закрываться в присутствии ...
3924.	Кто отвечает за правильность использования по назначению судового электрооборудования, включая подготовку к действию, ввод и вывод из действия и соблюдения допустимых режимов работы?
3925.	Как часто должна проверяться достоверность показаний установленных на командных постах судна приборов дистанционного контроля работы энергетической установки путем сверки их показаний с показаниями приборов местного контроля, а также настройка датчиков аварийно-предупредительной сигнализации и защиты?
3926.	Верно ли утверждение: Равновесный процесс в термодинамической системе, в котором не подводится или не отводится тепло, называется адиабатным?
3927.	В каком случае наступает резонанс коленчатого вала
3928.	Как называется равновесный процесс, протекающий при:
3929.	Как называется способ повышения мощности двигателя, основанный на подаче воздуха в цилиндр под давлением выше атмосферного?
3930.	Какие вредные вещества присутствуют в отработавших газах судовых двигателей?
3931.	За сколько оборотов коленчатого вала совершается рабочий цикл двухтактного дизеля?
3932.	За сколько оборотов коленчатого вала совершается рабочий цикл четырехтактного дизеля?
3933.	Верны ли утверждения, что при пожаре на работающем дизель генераторе (ДГ) нужно выполнить следующие действия: <ul style="list-style-type: none"> - Если работают параллельно два ДГ отключить все, что возможно, перевести нагрузку с горящего ДГ на параллельно работающий. В это же время тушить пожар всеми средствами на горящем ДГ и останавливать его. - При работе одного ДГ и возникновении на нем пожара необходимо тушить пожар всеми средствами и экстренно запускать и вводить в работу резервный ДГ, предпочтительно на другом борту. - Остановить горящий ДГ, тушить пожар на нем всеми средствами.
3934.	Как часто проводятся учебные тревоги каждого вида на грузовом судне?
3935.	На судне спасательные круги должны размещаться:
3936.	В отношении лиц, нарушающих порядок посадки людей в шлюпки или создающих панику, допустимо:
3937.	Конструкция любого спасательного плота обеспечивает его использование на плаву не менее:

3938.	Разрешается ли покрывать смазками во время консервации коллекторы и контактные кольца электрических машин?
3939.	Возможно ли использование смазки содержащей воду?
3940.	При консервации неокрашенные металлические поверхности электрооборудования следует:
3941.	При обслуживании подшипников необходимо:
3942.	Повышенный нагрев подшипников качения может быть вызван:
3943.	В гарантийный период техническая эксплуатация судового электрооборудования должна производиться в строгом соответствии с ...
3944.	Ремонтная ведомость на электрооборудование предполагает:
3945.	Отходы, образующиеся в результате электромонтажа и техобслуживания электрооборудования могут быть:
3946.	Для сбора отходов на судне должны быть предусмотрены емкости для различных категорий мусора:
3947.	При эксплуатации электрооборудования использовать запасные части не по назначению ...
3948.	При ежедневном обходе и осмотре электрораспределительных щитов необходимо убедиться в наличии:
3949.	Верно ли утверждение? При отсутствии паспортных данных на электронные элементы результаты измерений могут быть сопоставлены с аналогичными данными запасных исправных электронных элементов.
3950.	Необходимо выбрать <u>неверный</u> ответ. В зависимости от типа и конструктивных особенностей судна судовые помещения должны быть оборудованы следующими системами:
3951.	Датчики автоматической сигнализации обнаружения пожара должны устанавливаться в следующих помещениях:
3952.	Ручные извещатели сигнализации обнаружения пожара должны быть окрашены в ... цвет.
3953.	К внесудовым водоохраным техническим средствам относятся:
3954.	К судовым водоохраным техническим средствам относятся:
3955.	Экологическими показателями работы двигателя являются:
3956.	Первый инструктаж по охране труда с рядовым составом судна должен проводить:
3957.	Разрешение на вход в замкнутое пространство судна и проведении в нем работ дает
3958.	При организации работ в замкнутых пространствах наблюдающих назначает:
3959.	При какой частоте электрического тока сопротивление тела человека выше?
3960.	Что называется защитным заземлением?

3961.	Запрещается коллекторы (кольца) и другие части электрических машин, находящихся под напряжением, а также оставленных с температурой нагрева коллектора выше 50° протирать:
3962.	Время, затрачиваемое на спуск шлюпки, не должно превышать:
3963.	Осмотр судна, его механизмов, оборудования и устройств должен производиться:
3964.	Систематический осмотр жилых помещений и помещений общего пользования с целью поддержания порядка и соблюдения условий гигиены обязан производить...
3965.	Где должно храниться снаряжение пожарного?
3966.	Конструкции типа В (огнестойкие) сохраняют непроницаемость для пламени в течении:
3967.	Конструкции типа А (огнестойкие конструкции) должны предотвращать прохождение дыма и пламени до:
3968.	Соединение судовых кабелей скруткой:
3969.	Сопrotивление изоляции электрооборудования должно проверяться:
3970.	Использовать одновременно воду и пену для тушения пожара:
3971.	При тушении взрывчатых веществ применяются:
3972.	В аккумуляторных помещениях запрещается:
3973.	Объёмное тушение – это тушение путём заполнения помещения:
3974.	Какие огнетушащие средства можно использовать для тушения горящего нефтепродукта ?
3975.	Для тушения судовых пожаров применяются огнетушители типов:
3976.	При горении находящееся под током электро и радиооборудование необходимо:
3977.	Для тушения жилых или служебных помещений, где могут находиться люди, запрещается применять
3978.	Спасательные жилеты должны храниться:
3979.	На судне спасательные круги должны размещаться:
3980.	Остойчивость спасательной шлюпки считается достаточной, когда она загружена на 50% числа людей, допущенных к размещению, сидящих по одну сторону от ДП, если остаётся надводный борт не менее:
3981.	Спасательная шлюпка с полным количеством людей по вместимости и заполненная полностью водой должна иметь высоту надводного борта не менее:
3982.	Каждое судно должно быть снабжено спасательными жилетами на 100% людей, находящихся на борту. Также должны быть предусмотрены дополнительные жилеты, рассчитанные ещё на % людей
3983.	Каждый член экипажа должен иметь каютную карточку, в которой указывается:
3984.	При объявлении шлюпочной тревоги пассажиры должны быть информированы

	по судовой трансляции о:
3985.	При посадке в спасательные плоты следует:
3986.	Организация обеспечения живучести судна должна предусматривать:
3987.	Аварийно-спасательное и противопожарное снабжение и инвентарь:
3988.	Как изменяется сопротивление тела человека при увеличении величины напряжения?
3989.	Какой ток из перечисленных наиболее опасен для человека (при величине напряжения до 500 В)?
3990.	Какие из указанных сигналов относятся к сигналам бедствия?

**Квалификационные свидетельства по следующим должностям:
Радиооператор**

№	Формулировка вопроса
3991.	Самый высокий приоритет имеет сообщение "Срочности"
3992.	Явление "замирания" радиосигнала (фединг) наблюдается в основном в диапазоне средних волн (100 - 1000 м)
3993.	Спутниковая навигационная система ГЛОНАСС имеет частотное разделение каналов
3994.	Радиоволны в основном распространяются поверхностным (наземным) лучом в диапазоне длинных волн (1000 - 10000 м)
3995.	В передающем устройстве отсутствует модулятор
3996.	АИС может полностью заменить радар на судне
3997.	Гетеродин в приемнике обеспечивает демодуляцию сигнала
3998.	Диапазону коротких волн (100 - 10 м) соответствует частотный диапазон 3 - 30 МГц
3999.	16-му каналу в УКВ диапазоне присвоена частота 156.8 МГц
4000.	На ВВП используется азбука Морзе
4001.	Перечень береговых радиостанций, осуществляющих деятельность в соответствующем бассейне ВВП, опубликован в требованиях Российского Речного Регистра
4002.	Частота 5 канала составляет 2182 кГц
4003.	Проверка внешнего состояния резервных источников питания проводится при еженедельном техническом обслуживании
4004.	Судовое устройство ЦИВ предназначено для приема навигационных предупреждений по району плавания судна
4005.	При стоянке в порту запрещена связь в диапазоне гектометровых и декаметровых волн
4006.	5 канал УКВ диапазона 300-336 МГц работает в симплексном режиме
4007.	Беззапросность навигационных измерений в судовых приемниках предполагает
4008.	Укажите диапазон частот, на которых работают морские УКВ радиостанции
4009.	Укажите диапазон частот, используемый РЛС и РЛЮ на речном флоте
4010.	Принятые на судне путевая информация, навигационные сообщения, штормовые, ледовые предупреждения, прогнозы погоды и метеорологические сводки должны заноситься в
4011.	Канал 5 УКВ диапазона 300 – 336 МГц предназначен для

4012.	Особенности распространения радиоволн в разных диапазонах. Укажите, в каком диапазоне радиоволны в основном распространяются поверхностным (наземным) лучом:
4013.	Для каких целей передается информация о расположении антенны навигационного приемника АИС на судне?
4014.	Способ контроля работоспособности АРБ на судне
4015.	Сообщение «Срочности» должен начинаться со следующих слов:
4016.	Сообщение «Срочности» означает, что
4017.	Сообщение «Бедствие» передается, когда
4018.	Канал 3 УКВ диапазона 300 – 336 МГц предназначен для связи
4019.	При использовании контрольно-измерительной аппаратуры с целью снижения погрешности результата измерения необходимо выбирать:
4020.	Каким образом производится настройка УКВ радиостанции при выходе в эфир?
4021.	Что такое симплексная связь?
4022.	Что применяется в качестве позывного для вызова судовой радиостанции в радиотелефонном режиме?
4023.	Когда передаются наиболее важные гидрометеосообщения?
4024.	Какой должна быть автоматическая подача сигналов тревоги?
4025.	Как произносится сигнал срочности в радиотелефонии ГМССБ
4026.	MMSI береговой радиостанции
4027.	MMSI российской судовой станции
4028.	Примерная дальность связи в УКВ диапазоне в направлении "судно-судно" в милях?
4029.	Сигнал «Бедствие» и сообщение о бедствии передается
4030.	При плавании в прибрежной морской зоне, включая устья рек, для работы судовых радиостанций используются частоты
4031.	Укажите на рисунке приемник ГЛОНАСС/GPS
4032.	Укажите на рисунке приемник NAVTEX
4033.	Укажите на рисунке АИС
4034.	Укажите на рисунке INMARSAT
4035.	Укажите на рисунке АРБ
4036.	Укажите на рисунке РЛО
4037.	Укажите на рисунке регистратор рейса
4038.	Параметры радиосигналов. Перечислите основные параметры радиосигнала:
4039.	Особенности распространения радиоволн в разных диапазонах. Явление «замирание радиосигнала (фединг)» оказывает наиболее сильное влияние на распространение радиоволн:
4040.	Особенности распространения радиоволн в разных диапазонах. Укажите, в каких диапазонах радиоволны в основном распространяются многократно переотражаясь от ионосферы и поверхности Земли:
4041.	Виды радиопомех на судне
4042.	Что относится к радиооборудованию спасательных средств?
4043.	Формула взаимозависимости частоты (f), длины волны (L) и скорости света (C)
4044.	Вызовы и сообщения о бедствии, срочности и безопасности передаются
4045.	От чего зависит интервал передачи информации судовой АИС?
4046.	Какие цели (суда) может обнаружить АИС (если на этих судах АИС также включена)?
4047.	Какие данные о судне с неисправной навигационной антенной АИС мы можем получить с помощью нашей АИС
4048.	Система КОСПАС-SARSAT
4049.	Радиолокационный ответчик (РЛО)

4050.	Правила установки и эксплуатации АРБ.
4051.	Требования к источникам питания радиооборудования
4052.	Требования по охране труда при работе с радиоаппаратурой
4053.	Сигнал безопасности означает, что радиостанция намерена передавать следующие сообщения:
4054.	Если на судне установлена только одна УКВ радиостанция, ее запрещено переключать с 5 канала в следующих случаях
4055.	Сообщение «Безопасности» означает, что
4056.	К специальным радиопередачам относятся
4057.	Навигационное сообщение должно содержать следующую информацию:
4058.	В вахтенный журнал судовой радиостанции (или в судовой журнал при отсутствии первого) вносят следующие сведения:
4059.	Роль систем связи в обеспечении жизнедеятельности экипажа и пассажиров. Системы связи позволяют:
4060.	Укажите диапазоны частот, используемые на внутренних водных путях для радиотелефонной связи
4061.	Береговые радиостанции передают специальные радиопередачи, содержащие следующие сведения:
4062.	Системы мониторинга на базе ИНМАРСАТ+АИС позволяют получить:
4063.	Телекс. Характеристики и порядок работы
4064.	Спутниковый навигационный приемник (ГЛОНАСС, GPS). Характеристики и порядок работы.
4065.	Алгоритмы снижения погрешностей в спутниковой навигации за счет использования дифпоправок (региональные системы).
4066.	Системы координат, используемые в навигационном оборудовании.
4067.	Современные картплоттеры. Характеристики и возможности.
4068.	Использование спутникового компаса на судне.
4069.	Судовые навигационно-картографические системы.
4070.	Существуют следующие виды дифференциальных систем коррекции:
4071.	Стандарты ИНМАРСАТ. Функциональные возможности.
4072.	
4073.	ИНМАРСАТ-С. Технические характеристики и возможности
4074.	Спутниковые системы связи (Глобалстар). Технические характеристики и возможности.
4075.	Спутниковая система связи Иридиум. Технические характеристики и возможности.
4076.	Единственную судовую станцию запрещается переключать с частоты бедствия, срочности и безопасности
4077.	Методы обслуживания судового радиооборудования на морских судах
4078.	Для квалифицированного технического обслуживания и ремонта в море на борту судна должны находиться
4079.	Укажите методы поиска неисправностей при технической диагностике судового радиооборудования
4080.	Технические параметры диагностируемого судового радиооборудования
4081.	Назначение, характеристики и способы использования контрольно-измерительной аппаратуры. Основные измеряемые параметры напряжения переменного тока:
4082.	Укажите измерительные приборы, позволяющие исследовать спектральный состав сигналов судового радиооборудования
4083.	Укажите основные технические характеристики контрольно-измерительной аппаратуры:

4084.	При использовании контрольно-измерительной аппаратуры с целью снижения погрешности результата измерения необходимо выбирать:
4085.	Выявление и устранение условий, приводящих к отказу радиооборудования. Перечислите внешние факторы (воздействия), приводящие к отказу судового радиооборудования:
4086.	Виды регламентного технического обслуживания
4087.	К оперативному ТО (техническому обслуживанию) относятся
4088.	К плановым ТО (техническое обслуживание) относятся
4089.	В журнал приема прогнозов погоды, штормовых предупреждений и путевой информации вносятся следующие сведения:
4090.	Судовое устройство ЦИВ предназначено для
4091.	При ошибочной передаче оповещения о бедствии при помощи аппаратуры ЦИВ необходимо
4092.	Статические данные АИС
4093.	Где регистрируются информация о приеме сигналов бедствия, срочности и безопасности, времени и содержании принятого сообщения
4094.	В вахтенный журнал судовой радиостанции (или судовой журнал при отсутствии первого) заносится
4095.	Где хранятся оригиналы дипломов и квалификационных свидетельств членов команды
4096.	Судовая вахтенная служба обеспечивает
4097.	При замене предохранителей радиоаппаратуры
4098.	К потенциально возможным аварийным ситуациям относятся:
4099.	Существуют следующие виды судовых тревог
4100.	В каютной карточке для каждого члена экипажа должны быть указаны:
4101.	Элементами живучести судна являются
4102.	При ремонте электрооборудования вывешивается табличка «Не включать – работают люди». Табличку может снять:
4103.	Укажите правильную очередность действий при передаче сообщения о «Бедствии»
4104.	Укажите последовательность действий при проведении технической диагностики судового радиооборудования:
4105.	Укажите правильный порядок следования фраз при передаче сообщения о «Бедствии»
4106.	Расставьте в порядке приоритета следующие сообщения
4107.	Укажите количество портативных УКВ радиостанций для судов с районом плавания О и Р
4108.	На каком канале должна быть постоянно включена главная радиостанция на ВВП
4109.	Количество рабочих спутников в группировках ГЛОНАСС, NAVSTAR
4110.	Минимальный интервал передачи АИС составляет Сек
4111.	Номер канала, на который должна быть настроена судовая радиоустановка УКВ ГМССБ, после того как устройство ЦИВ получит вызов в формате бедствия в диапазоне УКВ на море
4112.	Частота (в КГц), на которую должна быть настроена судовая радиоустановка ГМССБ, после того как устройство ЦИВ получит вызов в формате бедствия в диапазоне ПВ
4113.	Введите частоту (в МГц), на которой осуществляется радиообмен с использованием речной УКВ радиостанции при бедствии
4114.	Введите частоту (в МГц), на которой осуществляется радиообмен с использованием морской УКВ радиостанции при бедствии
4115.	Укажите количество портативных УКВ радиостанций для судов с районом плавания М

4116.	Сколько частот для передачи сообщений использует АИС?
4117.	Международная частоты системы NAVTEX, кГц
4118.	Радиооператоры береговой радиостанции или члены экипажа судна, несущие радиовахту, принявшие сигнал срочности, должны продолжать наблюдение за его передачей в течение минут.
4119.	При плохих условиях приема буква Э передается словом
4120.	При плохой слышимости цифра 7 передается отдельно с использованием слова
4121.	Сколько раз в сутки необходимо проверять часы в рубке по сигналам точного времени?
4122.	МЦРС должен обеспечивать хранение записанной информации в течение суток

**Квалификационные свидетельства по следующим должностям:
Повар судовой**

№	Формулировка вопроса
4123.	Кто несет ответственность за обеспечение камбуза и складских помещений оборудованием для адекватного хранения, обработки и приготовления пищи?
4124.	Кто несет ответственность за установление процедур систематических проверок безопасности камбузного оборудования и за обеспечение устранения выявленных недостатков?
4125.	Чем регулируется степень участия судового повара в закупках пищевых продуктов?
4126.	Как часто рекомендуется проводить инспекции судовых запасов с целью выявления достаточности продовольствия и питьевой воды?
4127.	Кому непосредственно подчиняется судовой повар?
4128.	Какое должностное лицо на судне утверждает меню?
4129.	Кто утверждает график работы повара на судах?
4130.	Как называется микроорганизм, который может воспроизводиться только внутри живой клетки?
4131.	Какими микроорганизмами являются бактерии?
4132.	Отметьте, в каких из перечисленных случаев употребление заблаговременно приготовленной пищи может привести к пищевому отравлению.
4133.	Отметьте, при какой минимальной температуре необходимо хранить горячую пищу для того, чтобы избежать пищевого отравления.
4134.	Выберите правильное определение термина «потенциально опасные продукты».
4135.	Отметьте, какие из перечисленных ниже продуктов являются продуктами с высоким уровнем риска.
4136.	Выберите правильное определение термина «Патоген».
4137.	По каким признакам можно определить, что пищевые продукты загрязнены болезнетворными микроорганизмами?
4138.	Какая температура приготовления блюд приводит к уничтожению большинства токсинов?
4139.	При какой температуре процесс расщепления белков (развитие гниения) мяса прекращается?
4140.	Для какой цели бактерии образуют споры?
4141.	Каким способом размножаются бактерии?
4142.	При какой относительной влажности воздуха прекращается рост большинства бактерий?
4143.	Какой диапазон температур называется опасным температурным режимом хранения пищевых продуктов.

4144.	Выберите правильное определения понятия «Барьерная технология»?
4145.	Какие возбудители чаще всего вызывают вспышки острых желудочно-кишечных инфекций на борту судов?
4146.	В каких пределах варьируется инкубационный период в зависимости от вида микроорганизма попавшего в организм человека?
4147.	Отметьте правильное определение понятия «Инкубационный период»:
4148.	Может ли произойти перекрестное заражение пищевых продуктов по воздуху?
4149.	Какие действия должен предпринять судовой повар после рубки мяса, перед обработкой готовых продуктов?
4150.	Какие ножи и разделочные доски для обработки овощей, мяса, рыбы, для сырых и вареных продуктов необходимо использовать на камбузе?
4151.	Какие из перечисленных способов должны быть применены для разделения сырых пищевых продуктов от готовой к употреблению пищи?
4152.	Что должен сделать судовой повар в случае, если капитан желает посетить камбуз во время приготовления и раздачи пищи?
4153.	Является ли критической точкой контроля технологический процесс, применение профилактических мер в ходе которого не снижает уровень опасности?
4154.	Кто несет ответственность за качество принятых на камбуз пищевых продуктов для экипажа?
4155.	Как контролируется наличие и объем присутствия микроорганизмов в пищевых продуктах, поступающих на борт судна?
4156.	Возможно ли применение на камбузе заборной воды?
4157.	Допускаются ли к работе камбузные работники, имеющие порезы, язвы или ссадины на руках?
4158.	В соответствии с каким разработанным судовым документом должна проводиться уборка и дезинфекция помещений пищеблока?
4159.	Как часто необходимо производить тщательную уборку помещений пищеблока?
4160.	Как часто необходимо производить генеральную уборку помещений пищеблока?
4161.	Кто несет ответственность за санитарное состояние судового пищеблока для экипажа?
4162.	Кто несет ответственность за санитарное состояние пищеблока для пассажиров?
4163.	Выберите правильное определение термина «Дезинфекция».
4164.	Какой должна быть минимальная температура проточной воды для ополаскивания камбузной посуды после ручной мойки?
4165.	Как рекомендуется обрабатывать вымытые столовые приборы?
4166.	Как необходимо обрабатывать щетки и мочалки для мытья посуды?
4167.	Что из перечисленного применяется на судне для защиты отверстий в обитаемые помещения от насекомых?
4168.	Отметьте правильное определение понятия «условия хранения пищевых продуктов».
4169.	Выберите правильное определение термина «особо скоропортящиеся пищевые продукты».
4170.	К какому типу продуктов относятся охлажденные полуфабрикаты из рыбы?
4171.	К какому типу продуктов относятся быстрозамороженные готовые блюда и полуфабрикаты?
4172.	При соблюдении каких из перечисленных параметров должно осуществляться хранение пищевых продуктов?
4173.	Выберите правильные определения срока годности пищевого продукта.
4174.	Какая информация о дате выработки особо скоропортящихся продуктов должна быть нанесена на этикетку?

4175.	Какая информация о дате выработки скоропортящихся продуктов должна быть нанесена на этикетку?
4176.	Какая информация о дате выработки не скоропортящихся продуктов должна быть нанесена на этикетку?
4177.	Сочетание каких условий может вызвать отпотевание овощей при хранении?
4178.	Какая влажность должна поддерживаться в помещениях, где хранятся охлажденные продукты?
4179.	При достижении какой толщины снеговой шубы и льда следует удалять их для обеспечения максимальной эффективности работы морозильной камеры.
4180.	При какой температуре необходимо хранить охлажденные скоропортящиеся продукты?
4181.	При какой температуре необходимо хранить замороженные продукты?
4182.	Отметьте способы, применяемые для размораживания мяса
4183.	Отметьте способы, применяемые для размораживания рыбы
4184.	Какой предел не должна превышать температура жиров и масел в процессе приготовления во избежание перегрева?
4185.	Какие патогенные микроорганизмы должны быть уничтожены в процессе приготовления?
4186.	Какая температура при приготовлении большого куска птицы должна быть достигнута внутри мышцы бедра для уничтожения сальмонелл?
4187.	Какой способ проверки готовности и безопасности мясных блюд и блюд из птицы является самым надежным?
4188.	Как часто необходимо промывать и дезинфицировать пищевой термометр?
4189.	Сколько раз можно разогревать остатки?
4190.	При какой температуре необходимо хранить охлажденные остатки?
4191.	Как необходимо охлаждать остатки для обеспечения их микробиологической безопасности?
4192.	Какое из перечисленных условий является обязательным перед помещением оставшейся охлажденной пищи на хранение?
4193.	В течение какого периода времени можно хранить оставшуюся охлажденную пищу, согласно российским нормативным документам?
4194.	В течение какого периода времени можно хранить оставшуюся охлажденную пищу, согласно международным рекомендациям?
4195.	В течение какого времени должна быть реализована пища после вторичной тепловой обработки?
4196.	В какой момент необходимо проводить дегустацию пищи, оставшейся от предыдущего дня?
4197.	Как рекомендуется готовить большие куски мяса в микроволновой печи?
4198.	Когда рекомендуется проверять безопасный минимум внутренней температуры блюда при помощи пищевого термометра, при
4199.	приготовлении в микроволновой печи?
4200.	Что из перечисленного не рекомендуется готовить в микроволновой печи?
4201.	Когда необходимо начинать приготовление мяса, птицы и рыбы после размораживания в микроволновой печи?
4202.	Отметьте, какие две из перечисленных упаковок могут быть использованы в микроволновой печи.
4203.	Кто, совместно с поваром, должен проверить качество блюд до начала раздачи готовой пищи при отсутствии на судне медицинского
4204.	работника?
4205.	Для каких целей применяется органолептический метод анализа?
4206.	В течение какого времени разрешается хранить готовую пищу (первые и вторые

	блюда) на горячей плите до момента раздачи?
4207.	Можно ли повторно использовать диспенсер (дозатор) для спиртосодержащих антисептических средств для гигиены рук?
4208.	Где должна храниться санитарная одежда работников пищеблока?
4209.	Отметьте, когда работникам пищеблока необходимо мыть руки?
4210.	Могут ли одноразовые перчатки стать причиной дерматитов?
4211.	Отметьте, в каком из перечисленных случаев применение одноразовых перчаток не обеспечивает достаточную защиту пищевых продуктов?
4212.	Когда необходимо мыть руки при использовании одноразовых перчаток?
4213.	Почему на судах рекомендовано использование перчаток, не содержащих латекса?
4214.	Когда необходимо производить дезинфекцию кольчужных перчаток?
4215.	По прошествии какого времени с момента исчезновения симптомов заболевания, заболевший работник камбуза может вернуться к работе?
4216.	Отметьте, при каких из перечисленных симптомов работники пищеблока не допускаются к работе.
4217.	Как часто следует употреблять фрукты и овощи в течение дня для обеспечения рекомендаций по здоровому питанию?
4218.	Как часто следует употреблять рыбные блюда для обеспечения рекомендаций по здоровому питанию?
4219.	Каким овощам и фруктам нужно отдавать предпочтение для обеспечения рекомендаций по здоровому питанию?
4220.	Каким продуктам отдается предпочтение при составлении здоровой сбалансированной диеты?
4221.	Отметьте продукты, употребление которых необходимо ограничить при составлении здоровой сбалансированной диеты.
4222.	Отметьте, какой способ пополнения запасов продовольствия не используется на судах?
4223.	Что из перечисленного ниже является определением понятия «пищевая непереносимость»?
4224.	В какой период после принятия пищи обычно развиваются аллергические реакции организма?
4225.	Отметьте какие из перечисленных аллергических реакций могут возникнуть на пищевые продукты?
4226.	В какой период после принятия пищи обычно развиваются симптомы пищевой непереносимости?
4227.	Какая из перечисленных причин в наши дни не представляет опасности возникновения заболеваний у членов экипажа?
4228.	Отметьте, какие две основные системы единиц измерения массы сыпучих, жидких и твердых кулинарных ингредиентов используются в настоящее время?
4229.	Отметьте, какие две единицы измерения температуры используются в кулинарии в настоящее время?
4230.	Что из перечисленного ниже должно быть достигнуто при помощи основных навыков общения судового повара?
4231.	Какова основная цель общения судового повара с членами экипажа?
4232.	Выберите правильное определение понятия «Опасность».
4233.	Отметьте, какие из перечисленных устройств должны быть предусмотрены внутри холодильной камеры на случай
4234.	самопроизвольного запираения в камере человека?
4235.	Что необходимо сделать с висячим замком от дверей холодильной камеры, при входе в камеру?
4236.	Что необходимо выполнить при подозрении на утечку из системы охлаждения

	хладагентов в холодильной камере?
4237.	Как необходимо переносить продукты из кладовых на камбуз в таре, имеющей ручки?
4238.	Где должны находиться судовые инструкции по эксплуатации камбузного оборудования и механизмов, утвержденные капитаном
4239.	судна?
4240.	На ком лежит обязанность проводить систематический осмотр и ремонт электрических плит и духовок?
4241.	Кто должен контролировать наличие и исправность штормовых креплений в помещениях пищеблока, в столовой и кают-компании?
4242.	Чем необходимо накрыть разделочные и обеденные столы при объявлении штормового предупреждения?
4243.	Что необходимо сделать с креслами и стульями в помещениях пищеблока, в столовой и кают-компании при объявлении
4244.	штормового предупреждения?
4245.	Разрешен ли камбузному персоналу выход на открытые палубы во время шторма?
4246.	Кто должен проводить проверку состояния охраны труда на рабочих местах камбузного персонала?
4247.	Что должно быть разработано по результатам расследования несчастного случая на камбузе?
4248.	Кто оформляет документы по расследованию несчастного случая на камбузе?
4249.	Расставьте перечень действий в той последовательности, которую необходимо соблюдать при несчастном случае.
4250.	Выберите правильный алгоритм действий, которые необходимо предпринять в случаях порезов или микротравм?
4251.	Каким из перечисленных огнетушителей запрещается тушение горящего масла?
4252.	Для какой цели маркируются емкости для сбора мусора?
4253.	Какие устройства должны быть предусмотрены для сбора отходов в помещениях пищевого блока?
4254.	Где должны быть установлены устройства для хранения мусора?
4255.	Кем производятся записи в журнал операций с мусором?
4256.	В каком документе на судне обычно указываются инструкции по тревогам, с которыми каждому члену экипажа необходимо ознакомиться?
4257.	В соответствии с каким документом должен действовать судовой повар по сигналу судовой тревоги?
4258.	Какому виду судовой тревоги соответствует сигнал, состоящий из непрерывного звонка громкого боя в течение 25 - 30 с, повторяемый три-четыре раза, а при стоянке в порту сопровождаемый частыми ударами в судовой колокол?
4259.	Какому виду судовой тревоги соответствует сигнал, состоящий из трех продолжительных (5 - 6 с) звонков громкого боя, повторяемых 3-4 раза?
4260.	Выберите сигнал, подаваемый при объявлении «Шлюпочной (при оставлении судна)» тревоги?

**Квалификационные свидетельства по следующим должностям:
Проводник на водном транспорте**

№	Формулировка вопроса
4261.	Вербальные средства общения являются коммуникативной стороной общения?
4262.	Трактовка доминирующего рукопожатия - Рука партнеров в одинаковом положении
4263.	Горизонтальное перекрытие, расположенное по всей длине (ширине) судна, это -

	платформа
4264.	Дезинфекция – это комплекс мероприятий, направленных на уничтожение микроорганизмов, способных вызвать инфекционные заболевания
4265.	Дератизация – это комплекс мер и процедур, направленных на борьбу с распространением грызунов
4266.	Дезинсекция – это комплекс мероприятий по защите от тараканов, постельных клопов, блох, муравьев, мух, комаров, гамазовых клещей и других синантропных членистоногих производственных, жилых помещений, зданий, сооружений, транспорта, территорий городских и сельских поселений, прилегающих к ним участков открытой природы, а также к порядку проведения дезинсекционных мероприятий против синантропных членистоногих.
4267.	Проводник обязан убирать и поддерживать порядок в пассажирских и санитарно-бытовых помещениях?
4268.	Проводник обязан докладывать вахтенному начальнику о всех нарушениях пассажирами судовых правил?
4269.	Проводник обязан следить за поведением детей на судне, проводить соответствующий инструктаж родителей?
4270.	Проводник обязан принимать участие в обмене постельных принадлежностей на бельевых базах?
4271.	Проводник обязан во время штормовой погоды следить за тем, чтобы окна кают были закрыты, а иллюминаторы задраены?
4272.	Проводник обязан знать места расположения спасательных шлюпок и плотов, пути эвакуации пассажиров, предусмотренные расписанием по тревогам?
4273.	Применение средств индивидуальной защиты при проведении окрасочных работ не является обязательным
4274.	В местах проведения окрасочных работ не обязательно применять вентиляцию
4275.	Иллюминаторы и их штормовые крышки должны легко открываться и закрываться. Прокладочная резина должна быть исправной. Винтовые барашки необходимо периодически смазывать, они должны вращаться легко и свободно.
4276.	Переносное, передвижное электрооборудование должно иметь инвентарный номер
4277.	Члены экипажей судов командного и рядового состава, по роду своей деятельности имеющие отношение к эксплуатации отдельных видов электрооборудования, при выполнении служебных обязанностей (без права на техническое обслуживание и ремонт электрооборудования) и в бытовых условиях на судне должны быть ознакомлены с основными требованиями правил по безопасной эксплуатации электрооборудования и пройти инструктаж по электробезопасности
4278.	Установленные в прачечной, гладильне и других санитарно-бытовых и общественных помещениях оборудование, электроприборы для выполнения хозяйственно-бытовых работ должны эксплуатироваться в соответствии с требованиями инструкций заводов-изготовителей
4279.	Разборку и чистку электроприборов производить после отключения от электросети
4280.	Уборочный инвентарь должен иметь маркировку или цветовое кодирование с учетом функционального назначения помещений и видов уборочных работ и храниться в выделенном помещении
4281.	Накопление пищевых, хозяйственно-бытовых отходов и отходов, загрязненных нефтепродуктами, осуществляется отдельно.
4282.	Хранение твердых коммунальных отходов должно осуществляться в емкостях, подвергающихся промывке и дезинфекции, оснащенных герметично закрывающимися крышками.

4283.	Аварийно-спасательное и противопожарное снабжение и инвентарь должны быть расписаны в заведование лицам судового экипажа, храниться на штатных местах и иметь опись.
4284.	Вахтенная служба должна обеспечивать управление судном, его безопасность, производственную деятельность, а также контроль за посещением судна посторонними лицами.
4285.	При заступлении на пост вахтенный обязан убедиться в исправном состоянии трапа, наличии предохранительной сетки (если она требуется), поручней и спасательного круга с линем.
4286.	Вахтенный у трапа осуществляет контроль за посещением судна, неотлучно находясь у трапа и не допуская на судно посторонних лиц без разрешения вахтенного начальника, местонахождение которого (как и способы его вызова) он должен знать.
4287.	При стоянке на швартовах периодичность и продолжительность стояночных вахт устанавливает капитан, исходя из конкретных обстоятельств.
4288.	При возникновении каких-либо сомнений по ходу несения вахты или при необходимости помощи лицо, несущее вахту, обязано немедленно доложить об этом старшему по вахте.
4289.	К вербальным средствам общения относят:
4290.	Социальная дистанция общения варьируется на расстоянии от:
4291.	Общесудовая тревога имеет
4292.	Тревога "Человек за бортом" -
4293.	Шлюпочная тревога имеет -
4294.	Основой организации борьбы за живучесть судна является
4295.	Горизонтальное перекрытие, расположенное на части длины (ширины) судна, это:
4296.	Для обеспечения стоянки судна на рейде, снятия с мели или разворота в узкостях, служит:
4297.	Колебательные движения около положения равновесия, совершаемые свободно плавающим на поверхности воды судном, это
4298.	В состав дезинфекционных мероприятий, которые производятся органами Госсанэпиднадзора и экипажами судов, входят
4299.	Дезинфекция - это
4300.	Дератизация – это
4301.	Дезинсекция – это
4302.	Кому непосредственно подчиняется проводник
4303.	Какие основные мероприятия проводят члены экипажа по уходу за корпусом судна?
4304.	Какие основные мероприятия проводят члены экипажа по уходу за палубой?
4305.	Какие основные мероприятия проводят члены экипажа по уходу за судовыми помещениями?
4306.	В расписании по общесудовой тревоге должны быть определены обязанности и действия всего экипажа и привлекаемых лиц в части:
4307.	Если на рукоятках автоматов, выключателей, разъединителей, рубильников, на ключах и кнопках управления вывешена табличка с надписью: "Не включать! Работают люди!", кто ее имеет право снять
4308.	В случае обнаружения неисправности оборудования для выполнения хозяйственно-бытовых работ или его повреждения необходимо докладывать
4309.	При прекращении подачи электроэнергии к оборудованию для выполнения хозяйственно-бытовых работ необходимо
4310.	стирка, сушка и глажение белья и специальной одежды разрешаются

4311.	Схема цветового кодирования размещается
4312.	<p>Какое палубное оборудование изображено на картинке</p> 
4313.	
4314.	
4315.	<p>Какое палубное оборудование изображено на картинке</p> 
4316.	<p>Какое палубное оборудование изображено на картинке</p> 
4317.	Чем в первую очередь должны руководствоваться силы обеспечения транспортной безопасности пассажирского судна, выбирая порядок действий при реагировании на угрозы совершения актов незаконного вмешательства?
4318.	Какой уровень безопасности объектов транспортной инфраструктуры и транспортных средств действует постоянно, если не объявлен иной уровень безопасности?
4319.	Как в соответствии с Федеральным законом «О транспортной безопасности» определяются цели обеспечения транспортной безопасности?
4320.	Какой термин соответствует понятию «технические средства, предназначенные для светового и/или звукового оповещения людей о возникновении опасности»?
4321.	Какие операции необходимо производить с мусором, пищевыми отходами и другими загрязняющими окружающую среду веществами?
4322.	Назначение системы обнаружения пожара
4323.	Можно ли одновременно применять при тушении пожара пену и воду
4324.	К снижению какого показателя приводит поступление воды в корпус судна
4325.	С помощью систем углекислотного пожаротушения осуществляется
4326.	Основные причины пожара на судне

4327.	Пострадавшие на пожаре эвакуируются
4328.	Использование какого огнетушащего вещества обеспечивает объемный способ пожаротушения
4329.	Для чего создаются рубежи обороны по борьбе с пожаром
4330.	К каким опасным последствиям приводит поступление воды через пробоину
4331.	Укажите меры неотложной помощи при ошпаривании кипятком
4332.	При обмороке пострадавшему необходимо
4333.	При закрытом переломе конечности необходимо
4334.	Фиксирующая повязка при переломе ребер накладывается
4335.	При поражении электрическим током в первую очередь необходимо
4336.	Кто имеет право перераспределять обязанности между членами судового экипажа
4337.	Организация обеспечения живучести судна должна предусматривать
4338.	Вахтенный проводник обязаны иметь на левом рукаве нарукавную повязку
4339.	Цвет полос нарукавной повязки вахтенного проводника
4340.	Механические методы остановки кровотечения- это
4341.	К основным показателям состояния пострадавшего относятся:
4342.	В судовых помещениях следует размещать на видных, хорошо освещенных местах
4343.	К индивидуальным спасательным средствам относится:
4344.	К коллективным спасательным средствам относится:
4345.	При появлении признаков недомогания (головокружение или тошнота) работающий обязан немедленно
4346.	Штепсельные розетки должны иметь маркировку
4347.	По окончании уборки инвентарь
4348.	При отсутствии у пострадавшего явных признаков кровотечения осмотр осуществляется в следующей последовательности:
4349.	Каков правильный порядок проведения реанимационных мероприятий?
4350.	Установите последовательность наложения артериального жгута
4351.	Укажите последовательность надевание спасательного жилета
4352.	В первую очередь производится посадка в шлюпки
4353.	Организация эвакуации пассажиров в зависимости от конструктивных особенностей судна (внутреннего расположения помещения) и штатной численности пассажирской службы экипажа может осуществляться
4354.	Пассажиры должны быть проинструктированы
4355.	Организация обеспечения живучести судна должна предусматривать
4356.	Уборка помещений должна проводиться не реже раз(а) в день с применением дезинфицирующих средств
4357.	Уборка всех помещений с применением моющих и дезинфицирующих средств, а также очисткой вентиляционных решеток (генеральная уборка) проводится не реже 1 раза в рабочих дней.
4358.	При качке судна уборка помещений на высоте болеем не производится
4359.	Жгут для остановки артериального кровотечения накладывается летом не более чем на ... часа
4360.	К несению вахты допускаются лица, получившие отдых длительностью не менее ... ч.
4361.	Очередная вахтенная смена предупреждается о заступлении на вахту не позднее чем за мин.

**Квалификационные свидетельства по следующим должностям:
моторист-рулевой; моторист-матрос**

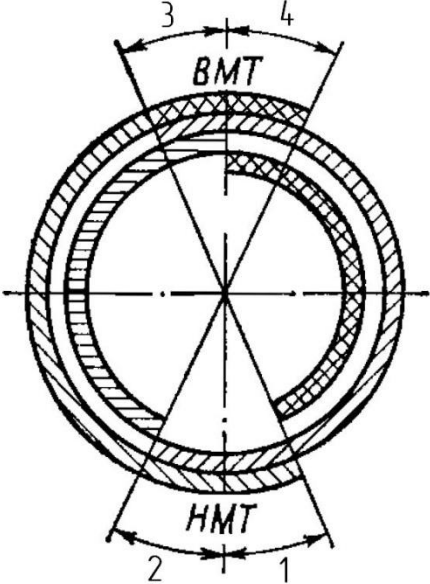

№	Формулировка вопроса
4362.	Буква «С» в условном обозначении двигателя по ГОСТ 10150-2014 означает:
4363.	Буква «П» в условном обозначении двигателя по ГОСТ 10150-2014 означает:
4364.	Какая буква в условном обозначении двигателя по ГОСТ 10150-2014 соответствует двигателю, не являющемуся тронковым?
4365.	Какое обозначение двигателя по ГОСТ 10150-2014 соответствует двигателю, работающему на генератор?
4366.	Степень сжатия - это:
4367.	Рабочий объем цилиндра - это:
4368.	Какова последовательность процессов, составляющих рабочий цикл дизеля?
4369.	Какое количество поршневых колец соответствует лучшему с точки зрения механической эффективности двигателю?
4370.	Для увеличения угла опережения подачи топлива топливную кулачную шайбу следует:
4371.	Продолжите фразу: Каждый двигатель с агрегатным наддувом имеет...
4372.	Топливная кулачная шайба двигателя 6ЧРН32/48 на торцевой поверхности имеет 180 зубцов. На сколько градусов поворота коленчатого вала изменится угол опережения подачи топлива при "перекатывании" шайбы на один зуб?
4373.	В каком порядке происходит смазывание указанных подшипников?
4374.	Какое из перечисленных утверждений является истинным?
4375.	Продолжите фразу: Максиметр служит для...
4376.	Какое утверждение не является истинным?
4377.	Как повлияет на давление сжатия вязкость судового маловязкого топлива при использовании его в качестве замены дизельного топлива при питании двигателя?
4378.	Чем опасен уход двигателя в "разнос"?
4379.	Какой элемент двигателя управляет цикловой подачей топлива?
4380.	Опережение открытия выпускного клапана позволяет...
4381.	Раннее открытие впускного клапана позволяет...
4382.	Затягивание пружины, которой нагружена игла форсунки, приведет к...
4383.	Как называется механизм, участвующий в передаче мощности вращением, позволяющий повысить частоту вращения выходного вала?
4384.	Назовите устройство, служащее для передачи вращения за счет действия силы трения скольжения?
4385.	У редукторов какого типа входной и выходной валы всегда соосны?
4386.	Для восприятия какого вида нагружения (деформации) служат призонные болты?
4387.	На каком из рисунков присутствует обозначение трубной резьбы?

4388.	Какой из приборов может быть использован для измерения температуры?
4389.	Какой из приборов может быть использован для измерения среднего по времени давления в цилиндре дизеля?
4390.	Продолжите фразу: Раскеп коленчатого вала – это...
4391.	Наиболее точно оценить степень загрязнения фильтра системы смазывания позволяет ...
4392.	Назовите деталь, которая предотвращает самоотворачивание корончатой гайки шатунного болта
4393.	Крышки цилиндров современных дизелей выполняются, как правило, четырехклапанными. Это позволяет ...
4394.	На стыке каких тактов четырехтактного дизеля с наддувом происходит процесс продувки?
4395.	Могут ли плунжерные пары ТНВД двигателя левой модели устанавливаться на двигатель правой модели?
4396.	Как влияет на температуру конца сжатия закоксовывание поршневых колец в канавках поршня?
4397.	Как влияет на давление конца сжатия закоксовывание поршневых колец в канавках поршня?
4398.	<p>На рисунке изображена круговая диаграмма цикла четырехтактного дизеля. Сопоставьте цифрам, которыми отмечены области на диаграмме, процессы происходящие в цилиндре двигателя.</p>
4399.	На рисунке изображена круговая диаграмма цикла четырехтактного дизеля. Дайте определение углам, отмеченным, на диаграмме, сопоставив определения цифрам.

	 <p>The diagram shows a cross-section of a piston with four numbered dimensions: 1 (width of the piston crown), 2 (width of the piston skirt), 3 (width of the combustion chamber at the top), and 4 (width of the combustion chamber at the bottom). The top of the combustion chamber is labeled 'ВМТ' (top dead center) and the bottom is labeled 'НМТ' (bottom dead center).</p>
4400.	Втулки высокооборотных двигателей изготовлены из...
4401.	По каким параметрам определяется пригодность к дальнейшей эксплуатации шатунных болтов?
4402.	Укажите правильный порядок действий при запуске двигателя
4403.	Наддув двигателей имеет целью...
4404.	Если в цилиндр впрыснуть меньше топлива
4405.	Причиной черного цвета выпускных газов двигателя является
4406.	Подогрев топлива перед подачей в двигатель...
4407.	Охлаждение наддувочного воздуха применяется...
4408.	Система смазывания двигателя служит для...
4409.	Давление конца сжатия воздуха в цилиндре можно измерить максиметром или индикатором, для чего необходимо...
4410.	Низкое давление конца сжатия воздуха в одном из цилиндров свидетельствует...
4411.	Проворот коленчатого вала сжатым воздухом перед пуском двигателя («продувка») имеет целью...
4412.	Вскрытие картерных люков после остановки двигателя разрешается...
4413.	При срабатывании сигнализации по превышению допустимой температуры воды на выходе из двигателя следует...
4414.	Длительная работа на малых нагрузках...
4415.	Надежным способом остановки двигателя при его уходе «в разнос» является...
4416.	Предельный регулятор предназначен...
4417.	Загрязнение фильтрующих элементов в системе смазывания вызовет (в сравнении с исправным состоянием)...
4418.	Прорыв фильтрующих элементов в системе смазывания вызовет (в сравнении с исправным состоянием)...
4419.	Регулировка форсунок и замена их во время работы дизеля...
4420.	Влияют ли тепловые зазоры в газораспределительном механизме на моменты открытия и закрытия клапанов?
4421.	В первом цилиндре четырехтактного шестицилиндрового двигателя с порядком работы цилиндров 1 — 5 — 3 — 6 — 2 — 4 осуществляется такт сжатия, какой такт осуществляется в 6-м цилиндре
4422.	Какой из двигателей может не иметь клапанов газораспределения (впускных/выпускных)?
4423.	Ход поршня - это...



4424.	Какая буква/сочетание букв в условном обозначении двигателя по ГОСТ будет соответствовать двигателю, имеющему реверс-редукторную передачу?
4425.	Какой ход поршня имеет двигатель марки 6 ЧНСП 18/22?
4426.	Такт - это...
4427.	Продолжите фразу: Топливо-воздушная смесь в дизеле образуется...
4428.	Продолжите фразу: Топливо-воздушная смесь в дизеле воспламеняется...
4429.	Что в двигателе преобразует возвратно-поступательное движение поршня во вращательное движение коленчатого вала?
4430.	Сколько градусов поворота коленчатого вала составляет продолжительность рабочего цикла четырехтактного двигателя?
4431.	Сколько градусов поворота коленчатого вала составляет продолжительность рабочего цикла двухтактного двигателя?
4432.	Какой из перечисленных терминов не относится к элементам поршня?
4433.	Что в двигателе служит для управления моментами открытия и закрытия впускных и выпускных клапанов?
4434.	В случае объединения станины и блока цилиндров при изготовлении в единую деталь, эта деталь будет называться ...
4435.	Какие детали двигателя внутреннего сгорания относятся к числу основных подвижных?
4436.	Элементы какой детали двигателя внутреннего сгорания носят название "верхняя головка", "стержень", "нижняя головка"?
4437.	Какой из перечисленных терминов не относится к элементам коленчатого вала?
4438.	Дюритовое соединение трубопроводов представляет собой ...
4439.	Какое утверждение является верным?
4440.	Малый тепловой зазор в клапанах газораспределения прогретого двигателя будет приводить ...
4441.	Какие из перечисленных пар трения можно отнести к прецизионным?
4442.	С помощью чего в дизеле с воздушным пуском задается очередность подачи пускового воздуха в цилиндры?
4443.	Какое утверждение является верным?
4444.	Что характеризуется цетановым числом?
4445.	В соответствии с ГОСТ 17479.1-2015 моторное масло имеет обозначение "М-14-Д ₂ ". Какой символ в данном обозначении указывает на то, что применение масла рекомендовано в дизелях?
4446.	В соответствии с ГОСТ 17479.1-2015 моторное масло имеет обозначение "М-8-В1". На что в данном обозначении указывает число 8?
4447.	Маховик служит ...
4448.	Возможно ли существование рядного трехцилиндрового дизеля?
4449.	Возможно ли существование рядного пятицилиндрового дизеля?
4450.	Возможно ли существование рядного семицилиндрового дизеля?
4451.	Как изменятся пусковые качества двигателя, поршневые кольца которого закоксованы?
4452.	Какое утверждение является верным?
4453.	Создатель двигателя, являющегося прообразом <i>современных</i> судовых двигателей - ...
4454.	Лубрикаторная система смазывания используется ...
4455.	Выпускные коллекторы каких судовых дизелей выполняются охлаждаемыми?
4456.	На судне запрещается ...
4457.	Как называется прибор главного распределительного щита, который служит для

	измерения силы тока?
4458.	Как называется прибор главного распределительного щита, который служит для измерения напряжения?
4459.	Как называется прибор главного распределительного щита, который служит для измерения сопротивления изоляции?
4460.	Как называется прибор главного распределительного щита, который служит для измерения электрической мощности?
4461.	Какова величина частоты переменного тока, применяемого в отечественных электросетях?
4462.	Как производится проверка распределения мощности по цилиндрам на дизеле без индикаторных кранов?
4463.	В каком положении должны находиться запорные клапаны пусковых баллонов главного двигателя на ходу судна?
4464.	Для крышек цилиндров характерным повреждением являются:
4465.	При внезапном падении давления или чрезмерном повышении температуры охлаждающей воды необходимо:
4466.	При подготовке двигателя к пуску избежать гидравлического удара в цилиндре позволяет:
4467.	О чем свидетельствуют резкие колебания стрелки манометра или падение давления в системе охлаждения дизеля водой?
4468.	Угол опережения подачи топлива в цилиндр определяется:
4469.	Выявление возможных дефектов и уточнение дальнейшей пригодности узлов и деталей называют:
4470.	Машинное отделение необходимо содержать в чистоте и немедленно устранять протечки топлива и масла, чтобы:
4471.	Под индикаторной диаграммой двигателя внутреннего сгорания понимают:
4472.	При использовании винтовых и шестеренных насосов не допускается:
4473.	Промасленная ветошь во время несения вахты или производства ремонтных работ должна собираться:
4474.	Пружина в форсунке двигателя предназначена:
4475.	Как следует поступить при засорении сопел форсунки и невозможности остановить дизель для ее замены?
4476.	Основным элементом ТНВД является:
4477.	Что такое смычка якорной цепи? 
4478.	Как маркируются смычки якорь-цепи?

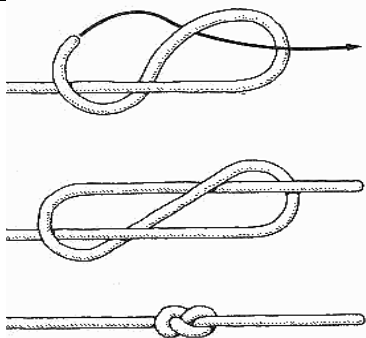
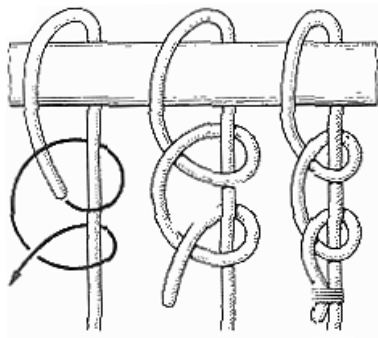
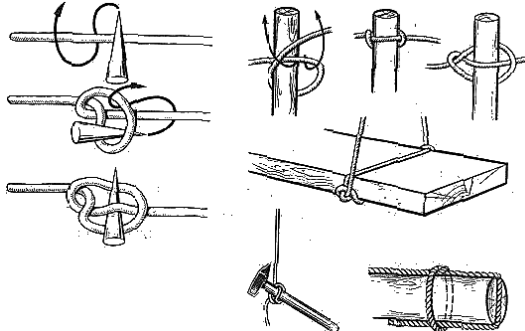
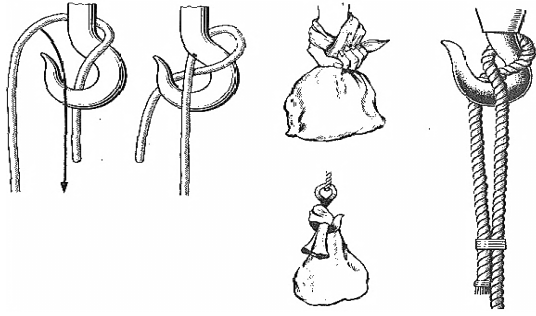
		
4479.	С помощью какого приспособления коренная смычка якорной цепи закрепляется к корпусу судна?	
4480.	Калибром якорь-цепи называется:	
4481.	Что такое контрфорс?	
4482.	Что такое вертлюг?	
4483.	Что означает команда «Якорь встал»?	
4484.	Что означает команда «Якорь чист»?	
4485.	Что такое панер?	
4486.	<p data-bbox="320 663 718 701">Как называется этот якорь?</p> 	
4487.	<p data-bbox="320 1290 718 1328">Как называется этот якорь?</p> 	
4488.	Для чего применяется узел «восьмерка»?	

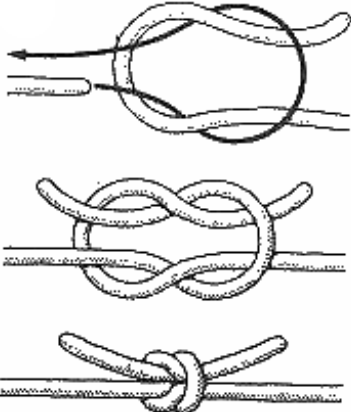
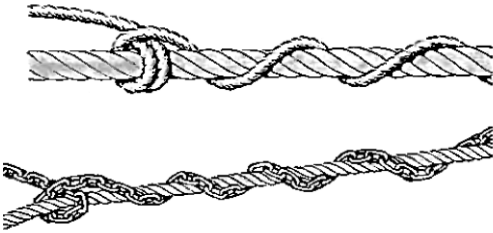
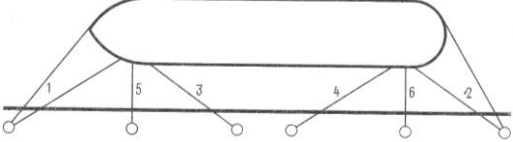
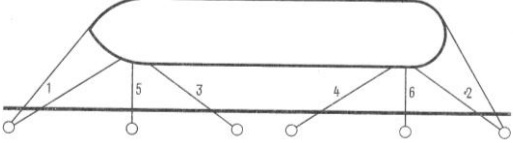
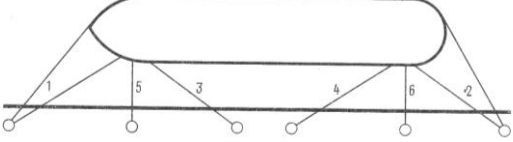
	
4489.	<p>Для чего применяется «простой штык»?</p> 
4490.	<p>Сваечный узел применяется:</p> 
4491.	<p>Гачный узел применяется:</p> 
4492.	<p>Для чего применяется прямой узел?</p>

	
4493.	<p>Стопорный узел применяется:</p> 
4494.	По каким признакам различают виды тросов?
4495.	Как измеряется толщина стального троса?
4496.	Что называется разрывным усилием троса?
4497.	Как правильно крепится швартов на кнехте?
4498.	Осмотр и выбраковка капроновых канатов транзитных судов должны производиться один раз в:
4499.	<p>Укажите, какой цифрой на рисунке обозначен швартовный трос судна – носовой продольный.</p> 
4500.	<p>Укажите, какой цифрой на рисунке обозначен швартовный трос судна – кормовой шпринг.</p> 
4501.	<p>Укажите, какой цифрой на рисунке обозначен швартовный трос судна – носовой прижимной.</p> 
4502.	Какие из перечисленных терминов относятся к швартовному устройству судна?
4503.	В состав швартовного устройства не входят:
4504.	Укажите недостатки синтетических тросов:
4505.	Швартов – это:
4506.	Какой руль называют небалансирным?
4507.	Какой руль называют балансирным?
4508.	Какой руль называют полубалансирным?

4509.	Буксирные кнехты и битенги служат:
4510.	Как называется это устройство? 
4511.	Как называется это устройство? 
4512.	Как на судне называют это отверстие? 
4513.	Как называется это устройство? 
4514.	Как называется это устройство?



4515. Как называется это устройство?



4516. Как называется это устройство?



4517. Блоками называются:



4518. Укажите основные категории, на которые подразделяют грузы:

4519. На грузовой марке над горизонтальной линией в нос от круга наносится буква, обозначающая:

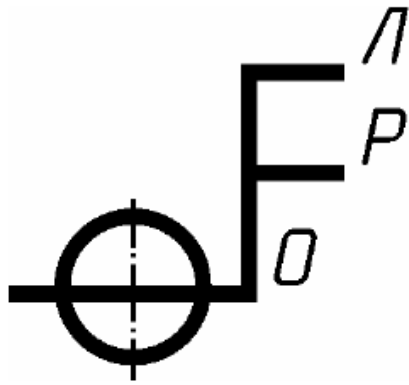

4520. Горизонтальная линия, пересекающая круг грузовой марки является линией:

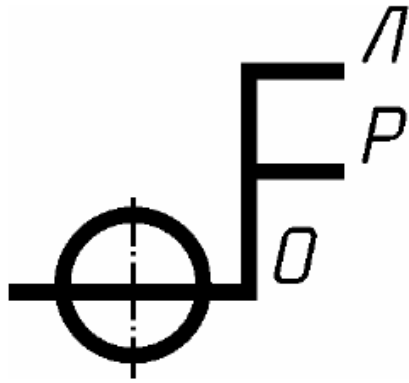



4521. К главным размерениям корпуса судна относятся:

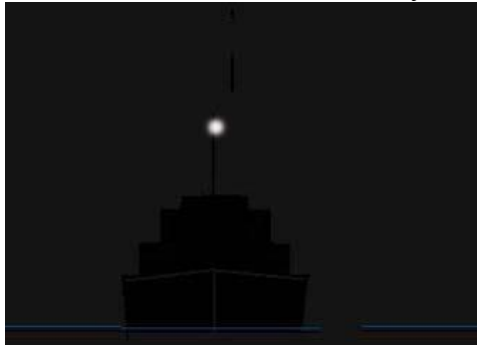

4522. Навигационные огни какого судна (состава) Вы наблюдаете?



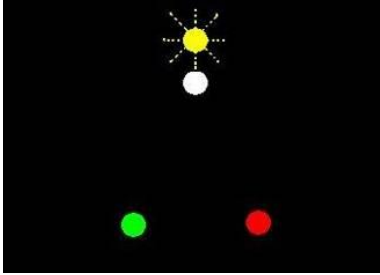
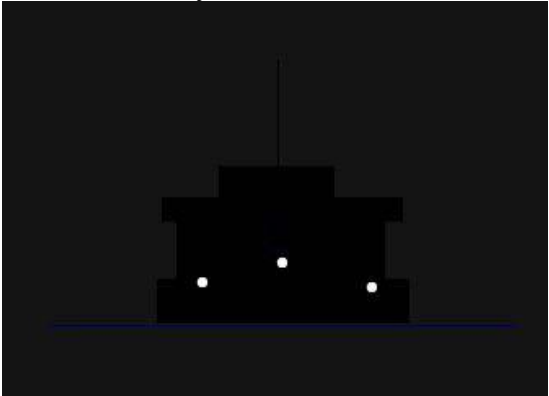

4523. Навигационные огни какого судна (состава) Вы наблюдаете?

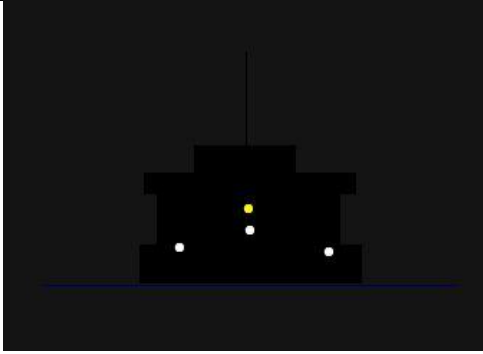

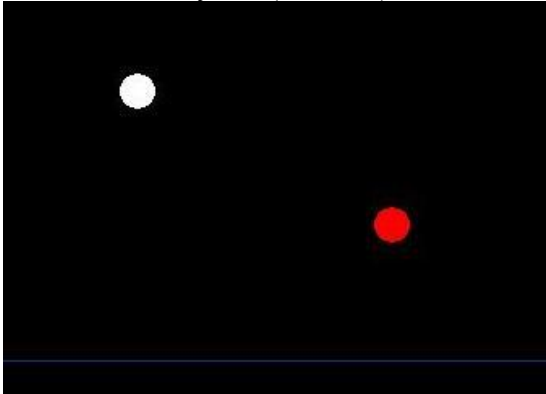
4524.	<p>Назовите тип судна?</p> 
4525.	<p>Назовите тип судна?</p> 
4526.	<p>Назовите тип судна?</p> 
4527.	<p>Назовите тип судна?</p> 
4528.	<p>Назовите тип судна?</p>

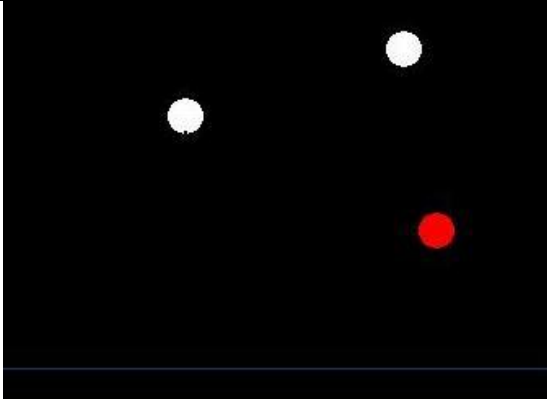
	
4529.	<p>Назовите тип судна?</p> 
4530.	<p>Назовите тип судна?</p> 
4531.	<p>Назовите тип судна (состава)?</p> 
4532.	<p>Назовите тип судна (состава)?</p>

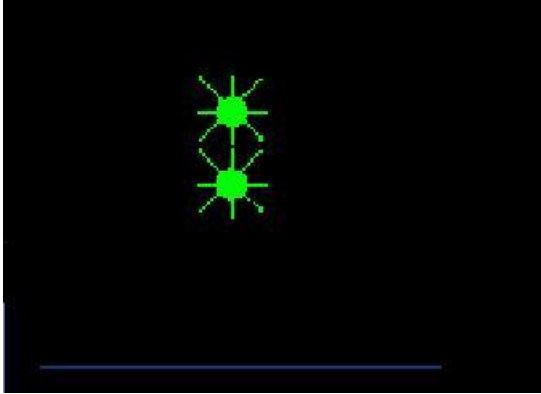
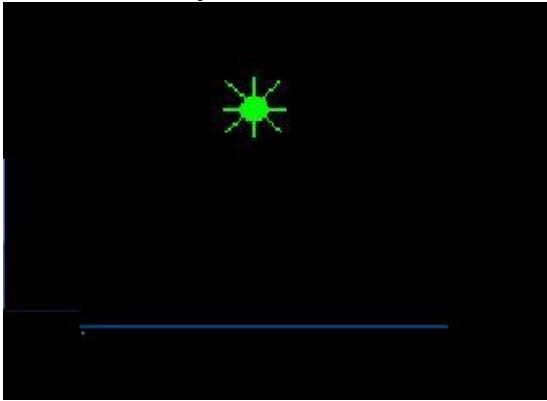
	
4533.	<p>Назовите тип судна (состава)</p> 
4534.	<p>Назовите тип судна?</p> 
4535.	<p>Назовите тип судна?</p> 
4536.	<p>Истинный курс – это:</p>
4537.	<p>Курс судна измеряется в градусах от __ до __°.</p>
4538.	<p>Курсовой угол отсчитывается от __ до __°.</p>
4539.	<p>Счет пеленгов идет в направлении:</p>

4540.	Основными расписаниями по организации службы на судах являются:
4541.	Каждый член экипажа должен иметь каютную карточку, в которой указывается:
4542.	Сигнал общесудовой тревоги:
4543.	В каких случаях объявляется общесудовая тревога?
4544.	Кто на судне объявляет общесудовую тревогу?
4545.	Тревога «человек за бортом» подаётся сигналами:
4546.	3 продолжительных сигнала звонком громкого боя означают:
4547.	7 коротких и 1 продолжительный звук в течение 25-30 сек звонком громкого боя означают:
4548.	Какие судовые документы определяют специальные обязанности членов экипажа судна по тревогам?
4549.	Каждый член экипажа, обнаруживший пожар или его признаки, обязан:
4550.	Где должно храниться снаряжение пожарного ?
4551.	В целях отработки практических действий по борьбе с пожаром на судах (кроме пассажирских) учения проводятся:
4552.	Использовать одновременно воду и пену для тушения пожара:
4553.	Для человека смертельной является концентрация СО:
4554.	Для тушения судовых пожаров применяются огнетушители типов:
4555.	Спасательные жилеты должны храниться:
4556.	В отношении лиц, нарушающих порядок посадки людей в шлюпки или создающих панику, допустимо:
4557.	При ошпаривании кипятком необходимо:
4558.	При закрытом переломе конечности необходимо:
4559.	Для уменьшения потери тепла, находясь в воде, следует:
4560.	Неотложная помощь при солнечном ударе включает в себя:
4561.	Инструктировать наблюдающего о его обязанностях при организации работ в замкнутых пространствах должен:
4562.	Какой ток из перечисленных наиболее опасен для человека (при величине напряжения до 500 В)?
4563.	При поддержке ходового конца якорной цепи или каната запрещается держать руки от барабана механизма ближе :
4564.	При выполнении швартовых операций запрещается:
4565.	Укажите минимальное расстояние от турачки (синтетический трос), на котором необходимо держать руками ходовой конец троса при работе швартового механизма:
4566.	Приближаться к человеку в воде на дежурной шлюпке рекомендуется:
4567.	Что должен сообщить рулевой помощнику капитана, принимая вахту на руле?
4568.	Во время шлюпочных учений посадка членов экипажа в спасательные шлюпки производится:
4569.	Ответственность за надлежащее несение вахты возлагается на.....
4570.	При обнаружении очага пожара, пробоины, при взрыве, а также при падении человека за борт объявить тревогу обязан.....

4571.

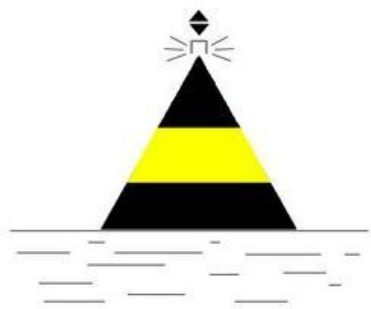

Навигационный знак выставляется

4572.

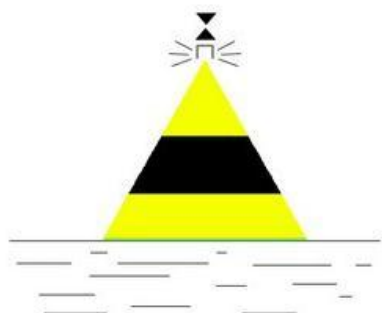

Навигационный знак выставляется

4573.

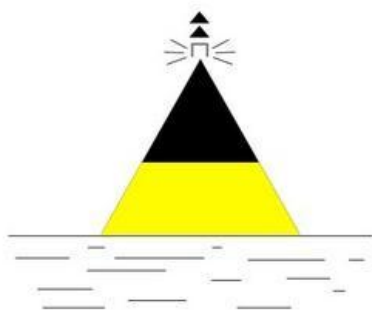

Навигационный знак выставляется

4574.

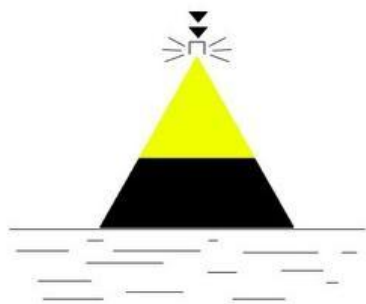

Навигационный знак выставляется

4575.



Навигационный знак выставляется

4576.

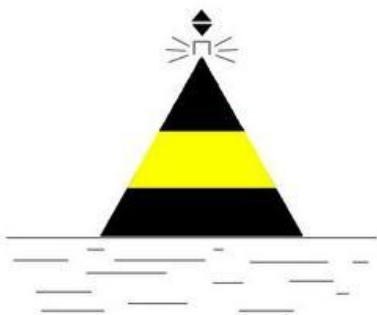

В ночное время навигационный знак освещается

4577.

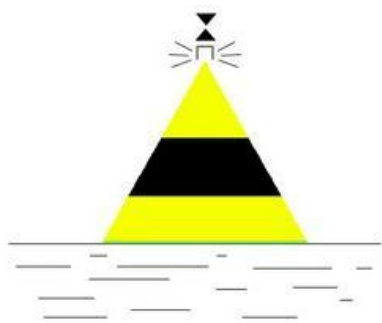

В ночное время навигационный знак освещается

4578.

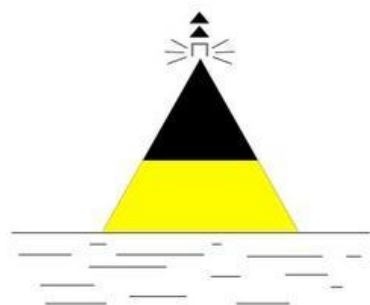

В ночное время навигационный знак освещается

4579.

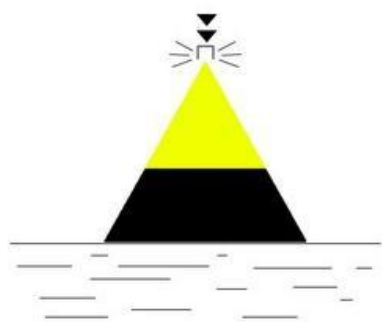

В ночное время навигационный знак освещается

4580.

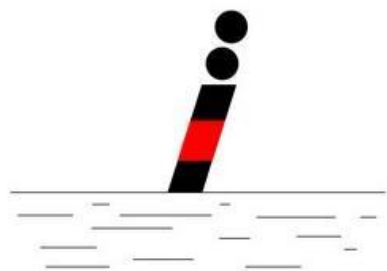

В ночное время навигационный знак освещается

4581.



Навигационный знак обозначает

4582.



Навигационный знак обозначает

4583.



Навигационный знак обозначает

4584.		
4585.		
4586.		
4587.		
4588.		

Навигационный знак обозначает

Навигационный знак обозначает

Навигационный знак обозначает

Навигационный знак обозначает

Навигационный знак обозначает

4589.



Навигационный знак обозначает

4590.



Навигационный знак обозначает

4591.



Навигационный знак обозначает

4592.

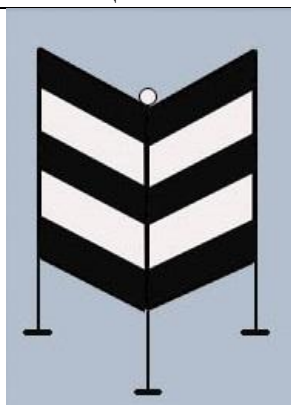

Навигационный знак обозначает

4593.

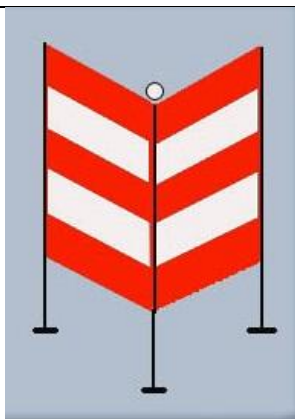

Навигационный знак обозначает

4594.

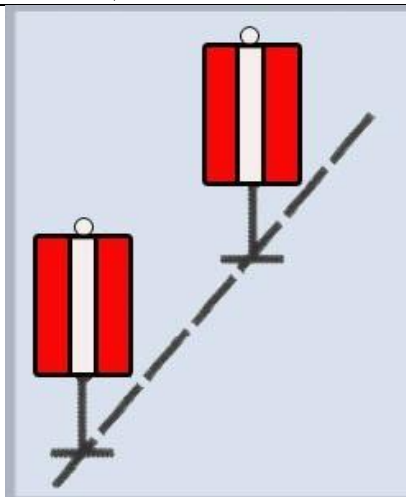

Навигационный знак обозначает

4595.

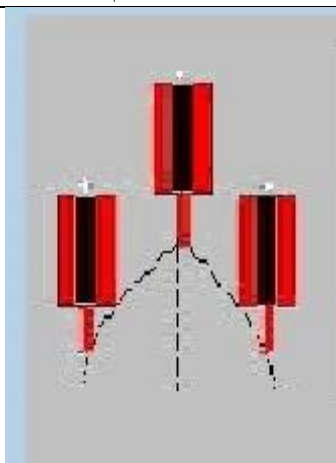









Навигационный знак обозначает

4596.



В ночное время навигационный знак освещается

4597.	 A white conical buoy with a black base and a small white cap on top, floating on the water.	В ночное время навигационный знак освещается
4598.	 A white conical buoy with a black band around its middle, a black base, and a small white cap on top, floating on the water.	В ночное время навигационный знак освещается
4599.	 A white conical buoy with two black bands around its middle, a black base, and a small white cap on top, floating on the water.	В ночное время навигационный знак освещается
4600.	 A conical buoy with alternating red and white horizontal stripes, a black base, and a small white cap on top, floating on the water.	В ночное время навигационный знак освещается
4601.	 A red cylindrical buoy with a black base and a small white cap on top, floating on the water.	В ночное время навигационный знак освещается

4602.		В ночное время навигационный знак освещается
4603.		В ночное время навигационный знак освещается
4604.		В ночное время навигационный знак освещается
4605.		В ночное время навигационный знак освещается
4606.	Требования, относящиеся к сигнальным огням, должны соблюдаться от захода до восхода солнца	
4607.	Белый или красный огонь, расположенный в диаметральной плоскости судна, излучающий непрерывный свет по дуге горизонта в 225° и установленный таким образом, чтобы этот свет был виден с направления прямо по носу судна до $22,5^\circ$ позади траверза каждого борта называется	
4608.	Условия ограниченной видимости, это условия, при которых	
4609.	В случае падения члена экипажа за борт судна, либо обнаружения человека за бортом судна, член экипажа обязан	
4610.	Зеленый огонь на правом борту и красный огонь на левом борту, каждый из которых должен излучать непрерывный свет по дуге горизонта в $112,5^\circ$ и	

	установленные таким образом, чтобы этот свет был виден с направления прямо по носу судна до 22,5° позади траверза соответствующего борта называется
4611.	Белый огонь, расположенный в кормовой части судна, излучающий непрерывный свет по дуге горизонта в 135° и установленный таким образом, чтобы светить от направления прямо по корме до 67,5° в сторону каждого борта называется
4612.	Белый огонь, расположенный на краю ходового мостика (на борту), излучающий непрерывный свет по дуге горизонта 180° и установленный таким образом, чтобы светить от направления по траверзу 90° в сторону носа и кормы называется
4613.	Огонь, излучающий непрерывный свет по дуге горизонта в 360° называется
4614.	Желтый огонь, расположенный в кормовой части судна, излучающий непрерывный свет по дуге горизонта в 135° и установленный таким образом, чтобы светить от направления прямо по корме до 67,5° в сторону каждого борта называется
4615.	Судно, терпящее бедствие и/или нуждающееся в помощи, может показывать
4616.	Участки ВВП, на которых запрещается расхождение и обгон судов (составов):
4617.	При одновременном подходе судов (составов) сверху и снизу к участку ВВП, который не позволяет осуществлять движение судов (составов) в обоих направлениях одновременно
4618.	При одновременном подходе к участку ВВП, на котором запрещается расхождение
4619.	В случае неуверенности в правильности своих действий, а также в оценке действий других судов судоводитель должен
4620.	Когда два судна с механическим двигателем идут пересекающимися курсами так, что может возникнуть опасность столкновения, судоводитель, который наблюдает другое судно со стороны своего правого борта, должен уступить ему дорогу
4621.	Постановка судна на якорь на судовом ходу разрешена только при следующих условиях:
4622.	Звуковой сигнал "Внимание"
4623.	Звуковой сигнал "Изменяю свой курс вправо"
4624.	Звуковой сигнал "Изменяю свой курс влево"
4625.	Звуковой сигнал "Мои движители работают на задний ход"
4626.	Звуковой сигнал "Я намереваюсь остановиться"
4627.	Звуковой сигнал "Предупреждение"
4628.	Звуковой сигнал "Человек за бортом"
4629.	Звуковой сигнал "Прошу увеличить ход"
4630.	Звуковой сигнал "Прошу уменьшить ход"
4631.	Звуковой сигнал "Прошу выйти на связь"
4632.	Звуковой сигнал "Я Вас понял"
4633.	Звуковой сигнал "Запрос на обгон"
4634.	Звуковой сигнал "Обгон разрешен"
4635.	Транспортные происшествия классифицируются на
4636.	Суда, следующие на шлюзование, должны иметь
4637.	Всем радиостанциям на внутренних водных путях запрещается работать на неразрешенных частотах
4638.	Вызовы и сообщения о бедствии, срочности и безопасности передаются
4639.	Хранение легковоспламеняющихся материалов в машинном отделении
4640.	Запрещается на судне ношение обуви без задников, в том числе в свободное от вахт время
4641.	Работа членов экипажа судна в замкнутых помещениях
4642.	В месте установки забортного трапа (сходни) должен находиться
4643.	Мерительное свидетельство выдается на срок не более 5 лет

4644.	Свидетельство о классификации судна выдается на срок не более 5 лет
4645.	Название судна наносится
4646.	В состав экипажа судна входят
4647.	К судовой команде относятся
4648.	Отношение L/H (длины судна к высоте борта) характеризует
4649.	Отношение В/Т (ширины корпуса к осадке) характеризует
4650.	Отношение L/B (длины корпуса к ширине) характеризует
4651.	Отношение H/T (высота борта к осадке) характеризует
4652.	Способность судна, наклонённого действием внешних сил, возвращаться к состоянию равновесия после прекращения воздействия этих сил, это
4653.	Способность судна после затопления части отсеков оставаться на плаву, сохранять остойчивость и запас плавучести, это
4654.	Колебательные движения около положения равновесия, совершаемые свободно плавающим на поверхности воды судном, это
4655.	При переходе из морской воды в пресную осадка судна
4656.	При переходе из пресной воды в морскую осадка судна
4657.	Запас плавучести определяется
4658.	Центр тяжести судна, это
4659.	Центр величины, это
4660.	Виды качки
4661.	Продольная балка, идущая по днищу в ДП и являющаяся основной продольной связью, это
4662.	Продольная балка, идущая по днищу параллельно ДП, это
4663.	Продольная балка, идущая под палубой в ДП или параллельно ДП, это
4664.	Продольная балка, идущая по борту, это
4665.	Поперечная балка, идущая по днищу, это
4666.	Поперечная балка, идущая под палубой, это
4667.	Поперечная балка, идущая по борту, это
4668.	Крайний к борту пояс палубного настила, это
4669.	Верхний пояс бортовой обшивки, это
4670.	Стойка, обеспечивающая поддержание палубы или платформы, это
4671.	Передняя конструктивная часть корпуса, это
4672.	Кормовая конструктивная часть корпуса, это
4673.	На судах используются следующие системы набора корпуса
4674.	Горизонтальное перекрытие, расположенное внутри корпуса судна по всей длине (ширине) судна, это
4675.	Горизонтальное перекрытие, расположенное внутри корпуса судна, простирающееся по длине (ширине) на несколько отсеков, это
4676.	Горизонтальное перекрытие, расположенное по всей длине и ограничивающее корпус снизу, это
4677.	Вертикальное перекрытие, расположенное по всей длине и ограничивающее корпус с бортов судна, это
4678.	Расстояние между двумя соседними шпангоутами называется
4679.	Что измеряется ручным анемометром?
4680.	Какую величину измеряют барометром?
4681.	К искусственным навигационным препятствиям относятся
4682.	К искусственным судоходным водным объектам относятся
4683.	Для удержания на курсе приводящегося к ветру судна рулевой орган необходимо переложить
4684.	Для удержания на курсе уваливающегося по ветру судна рулевой орган необходимо переложить

4685.	Для уменьшения просадки судна при движении по течению подхода к гребню переката необходимо
4686.	Торможение – процесс остановки судна путём

**Квалификационные свидетельства по следующим должностям:
Лебедчик-моторист**

№	Формулировка вопроса
4687.	Разрешается переносить береговой кабель, находящийся под напряжением, переезжать через него без устройства специальных переездов, заваливать, допускать вмерзание его в лед и грунт
4688.	Основными расписаниями по организации службы на судах являются: - штатное расписание; - расписание по заведованиям; - расписание вахт и судовых работ; - распорядок дня на судне на ходу и стоянке; - расписание по тревогам; - расписание по приборкам
4689.	Лебедчик-моторист должен уметь: управлять технологическим процессом работы земснаряда; выполнять работы по раскладке и перекладке рабочих якорей; выполнять такелажные работы, уметь управлять шлюпкой на веслах и с мотором; управлять работой палубных механизмов и грузоподъемных устройств; вести учет такелажного имущества, инструментов и инвентаря
4690.	Земснаряд – это плавсредство, назначение которого состоит в перекачивании размытого грунта (пульпы) посредством мощного насоса по трубопроводу на заданное расстояние – в трюм или на берег
4691.	Из чего состоит земснаряд: основные узлы: грунтозаборное устройство, всасывающий трубопровод, грунтовой насос, напорный трубопровод, агрегаты для перемещения грунтозаборного устройства; вспомогательное оборудование: корпус земснаряда, подъемные и опускающие механизмы, вспомогательные насосы для подачи чистой воды, энергетические установки; оборудование для безопасности и производительности: система управления, контрольно-измерительная аппаратура, отопительные, вентиляционные, противопожарные устройства, системы оповещения, освещения и связи.
4692.	Что запрещается на судне? 1. курить в не отведенных для этого местах, а также во время тревог и учений 2. выносить вещи с судна без разрешения вахтенного помощника капитана 3. перевозить на судне без разрешения капитана судна посторонних лиц, их груз и багаж, а также груз, принадлежащий членам экипажа судна 4. отвлекать лиц, несущих вахту 5. устанавливать на источниках света, видимых снаружи, цветные абажуры либо закрывать источник света цветными шторами в темное время суток 6. выбрасывать за борт мусор, пищевые отходы 7. играть в азартные игры 8. приносить и употреблять наркотические вещества
4693.	Насосом называется гидравлическая машина, в которой механическая энергия приводного двигателя преобразуется в потенциальную и кинетическую энергию потока рабочей жидкости, протекающей через его проточную часть.

4694.	Механизмы, имеющие наряду с цепной звездочкой турачку, а в некоторых случаях и барабан, называются якорно-швартовными
4695.	Грузовое устройство представляет собой комплекс конструкций и механизмов, предназначенных для грузовых операций с перевозимыми грузами.
4696.	Преобразовательное устройство предназначено для преобразования вида электроэнергии (переменного тока в постоянный или наоборот) и ее регулирования (электромашинные, тиристорные, частотные и другие преобразователи)
4697.	Свайный аппарат состоит из двух толстостенных труб, расположенных на равном расстоянии от оси корпуса земснаряда. Опуская и поднимая попеременно правую и левую сваи, а так же используя носовые папильонажные лебедки, землесос, шаг за шагом, перемещается по руслу водоема.
4698.	Когда спускается Государственный флаг РФ?
4699.	Кому подчиняется первый помощник командира?
4700.	Чьи указания выполняет вахтенный лебедчик?
4701.	Какая конструкция защищает шестерни оперативных лебедок?
4702.	К несению вахты допускаются лица, получившие отдых длительностью не менее..?
4703.	При отсоединении приемника электрической энергии от судовой сети необходимо?
4704.	При отсутствии постоянного освещения рабочее место оснащают переносным освещением напряжением не выше?
4705.	Для чего используются оперативные стантовые лебедки земснаряда?
4706.	Для чего используются оперативные боковые лебедки земснаряда?
4707.	Какая система применяется для преобразования переменного тока в постоянный?
4708.	Что означает сигнал: три продолжительных сигнала звонком громкого боя (продолжительность сигнала 5 - 6 секунд), сигнал повторяется 3 - 4 раза?
4709.	Действие при тушении горящего электрооборудования?
4710.	Каким давлением испытывают судовую арматуру после ремонта?
4711.	При экстренном прекращении работы котла с помощью чего необходимо сбавить давление пара?
4712.	Как часто, по правилам Регистра, проводятся гидравлические испытания судовых котлов?
4713.	Как называется процесс, при котором частицы топлива непрерывно движутся в топочном объеме во взвешенном состоянии вместе с потоками воздуха и газов?
4714.	Чтобы избежать возможного взрыва в топке котла при его запуске необходимо...?
4715.	Машинные тали, тельферы и др. грузоподъемные средства должны испытываться не реже одного раза в год на статическую нагрузку, превышающую расчетную на...?
4716.	Периодичность проведения очередного освидетельствования механизмов якорно-швартовных устройств Регистром?
4717.	Какие коммутационные аппараты относятся к аппаратам автоматического управления?
4718.	Для чего предназначен главный распределительный щит?
4719.	Какой способ рабочих перемещений земснаряда при тросовом папильонировании указан на рисунке под буквой "б"?

4720.	Как устанавливается земснаряд при веерном способе рабочих перемещений при тросовом папильонировании?
4721.	Куда накладываються спиральная и крестообразная повязки?
4722.	Продолжительность проведения сердечно-легочной реанимации составляет не более.....минут?
4723.	Какой механизм указан на рисунке под номером 13?
4724.	Поперечная балка, идущая по борту, это?
4725.	Укажите рисунок, где указан способ нижнего подъема с принудительной регулируемой посадкой сваи?
4726.	Укажите требования, предъявляемые к сбору мусора на судне?
4727.	Основными причинами нефтяного загрязнения при бункеровке являются?
4728.	К работам на высоте относятся все судовые работы на расстоянии __ от палубы, воды, настила?
4729.	Расход красок в граммах на 1 м ² поверхности определяется?
4730.	Какие номера присваиваются спасательным шлюпкам правого борта?
4731.	Укажите процентное соотношение лопнувших проволочек на длине 8 диаметров, при котором запрещается использование грузовых строп?
4732.	Для обслуживания балластной системы кроме самостоятельного насоса требуется не менее...?
4733.	Подачу балластного насоса подбирают с таким расчетом, чтобы весь балласт судна откачивался за...?
4734.	Нанесение грунтовки производится в соответствии с...?
4735.	При работе с канатами из синтетических материалов запрещается находиться и держать руки ближе чем ___ от турачек, кнехтов, блокава
4736.	Основные обязанности вахтенного лебедчика
4737.	Какие общие требования предъявляются к расположению оперативных лебедок на палубе земснаряда?
4738.	В соответствии с какими документами должна осуществляться организация обеспечения живучести судна?
4739.	Какие средства индивидуальной защиты для обслуживания электрооборудования

4740.	должны быть на судне?
4741.	В общем случае в состав якорного устройства входят следующие составные части?
4742.	Основными неисправностями насосов являются...?
4743.	Какие причины могут вызывать стук в цилиндрах при работе поршневых компрессоров воздуха?
4744.	Каковы признаки при поломке компрессионных и маслоъемных колец?
4745.	Из каких компонентов состоит система автоматического управления парового котла?
4746.	Какие сигналы подает система аварийно-предупредительной сигнализации котельной установки?
4747.	Каким образом удерживается выбранный якорь?
4748.	Как классифицируются электроприводы по степени автоматизации?
4749.	Укажите основные режимы работы электропривода палубных механизмов?
4750.	Чем характеризуется удовлетворительная работа сальникового уплотнения?
4751.	Как определить появление подсосов на всасывающем пульпопроводе?
4752.	Продолжительность проведения сердечно-легочной реанимации составляет не более...минут?
4753.	Механические методы остановки кровотечения- это ...?
4754.	Какие элементы относятся к швартовному устройству судна?
4755.	Какие операции включает в себя подготовка паровых котлов к ежегодному освидетельствованию?
4756.	Каковы причины повышения или понижения уровня воды в водоуказательном приборе?
4757.	Эксплуатация парового котла запрещается если не исправны...?
4758.	Каким способом перемещается земснаряд по поверхности воды?
4759.	Действия ответственного за бункеровку в случае перелива нефтепродуктов?
4760.	Каковы правила пользования спасательным кругом?